

# 风景园林规划设计 50 例

主编 李浩年

编著 南京市园林规划设计院有限责任公司

东南大学出版社

## 内 容 提 要

本书精选风景园林规划设计 50 余实例(大部分已实现),分别从公园、绿地规划设计,行政中心、城市广场规划设计,道路景观规划设计,居住区绿地景观规划设计,风景建筑规划设计,院校、企业绿地景观规划设计,六大类展示了创作设计理念和丰富多彩的设计内涵。

书中除有大量的效果图、实景照片以外,还附有许多设计线图和施工图,有一定的实用性,可供风景园林规划设计专业、建筑设计专业、建筑规划专业等设计人员及大中专学生参考。

### 图书在版编目(CIP)数据

风景园林规划设计 50 例/李浩年等主编. —南京:东南大学出版社,2005.6

ISBN 7-81089-895-7

I .风... II .李... III .①景观-规划②景观-园林设计  
IV .TU986

中国版本图书馆 CIP 数据核字(2005)第 023219 号

东南大学出版社出版发行

(南京四牌楼 2 号 邮编 210096)

出版人:宋增民

江苏省新华书店经销 利丰雅高印刷(深圳)有限公司印刷

开本:787mm×1092mm 1/16 印张:8.25 字数:355 千字

2005 年 6 月第 1 版 2005 年 6 月第 1 次印刷

印数:1~4000 定价:78.00 元

(凡因印装质量问题,可直接向经营部调换。电话:025-83795801)

# 前言

---

随着风景园林事业的快速发展,有关风景园林规划设计方面的书籍越来越多。也许受资料来源、工程项目积累等因素限制,系统、完整的译解各类风景园林规划设计项目创作过程的书籍较少。本书针对目前风景园林规划设计人员专业素质差异大、缺少系统实践过程的特点,以我院(公司)近年设计项目为主,分类选择了部分设计实例介绍给大家,望对提高行业水平、促进事业发展起到积极作用。

本书根据风景园林规划设计项目分为以下几个部分:公园、绿地规划设计,行政中心、城市广场规划设计,道路景观规划设计,居住区绿地景观规划设计,风景建筑规划设计,院校、企业绿地景观规划设计。书中所列内容在出版时均经过删减、提炼,望读者多理会其精髓,提高鉴赏能力。本书汇集我院众多规划设计人员的创作案例,借此谨向他(她)们衷心表示谢意,感谢他(她)们对该项工作的支持。

真诚希望同行朋友、社会各界人士提出宝贵意见。

李浩年

2005年4月18日于南京

# 目录

---

## 一、公园、绿地规划设计..... 001

南京中国近代史遗址博物馆一期工程景观设计 .....	002
南京狮子山周边环境改造工程 .....	004
第五届中国国际园艺花卉博览会——南京景点 .....	007
南京神策门公园二期规划设计 .....	010
南京奥林匹克体育中心景观设计 .....	011
东水关公园规划 .....	013
南京夫子庙西游园绿地景观设计 .....	015
淮安钵池山公园规划设计(投标方案) .....	016
南京中山门游园绿地景观设计 .....	017
南京运粮河公园规划(投标方案) .....	020
南京石头城风貌段规划设计(石头城—清凉门区段) .....	022
鄂黄长江大桥公园规划 .....	024
常州市五星公园(投标方案) .....	027
常州市京杭大运河、关河滨河绿地设计(方案) .....	030
南京高淳湖滨大道景观规划设计 .....	032
洛阳市新区中心公园规划设计(投标方案) .....	034
秦淮河环境综合整治工程景观设计(标段2) .....	036
南京青少年科技活动中心景观规划设计 .....	038

## 二、行政中心、城市广场规划设计 .....

南京山西路广场环境景观设计 .....	041
南京火车站站前广场景观设计 .....	044
南京水西门广场景观设计 .....	046
高邮市蝶园广场规划设计 .....	049
南京市下关区宝象市民广场景观环境设计 .....	050
连云港市政文化中心广场(投标方案) .....	051
芜湖市中心广场设计(投标方案) .....	054
淮北市行政中心广场及市民广场设计 .....	056
宁波太阳广场(设计方案) .....	058

### 三、道路景观规划设计..... 060

龙蟠路绿化景观改造工程 .....	061
南京市河西新区纬八路环境景观设计 .....	063
南京玄武湖隧道口下沉广场景观设计 .....	065
312 国道景观设计(投标方案) .....	066
镇江跃进路拓宽改造工程景观设计 .....	068
苏州新区长江路绿化及景观设计 .....	072
沪蓉国道南京绕城公路东南段绿化景观设计(投标方案) .....	073

### 四、居住区绿地景观规划设计 ..... 075

月牙湖小区景观规划设计 .....	076
枫丹白露城市花园(西区)01-06 幢环境设计 .....	078
花开四季小区景观设计 .....	080
缤纷家园小区景观设计 .....	084
昆山娄邑小区景观设计 .....	087

### 五、风景建筑设计 ..... 092

红山大壮观阁 .....	093
李剑晨纪念馆 .....	095
萧娴纪念馆 .....	098
武定门亭廊榭 .....	099
胡小石纪念馆 .....	102
南京公路管理处机械化善护中心 .....	104
安徽纪念园宣城纪念馆 .....	106
武进淹城服务区 .....	108

### 六、院校、企业绿化景观规划设计 ..... 112

南京理工大学环湖主题公园设计 .....	113
南京医科大学江宁校区景观规划设计(投标方案) .....	115
江苏省工业学院常州大学城西校区景观设计 .....	116
安徽财贸学院龙湖东校区景观环境规划设计(投标方案) .....	119
南京城北污水厂环境设计 .....	121
南京森林公安高等专科学校仙林校区景观设计(投标方案) .....	123

南京中国近代史遗址博物馆一期工程景观设计  
南京狮子山周边环境改造工程  
第五届中国国际园艺花卉博览会——南京景点

南京奥林匹克体育中心景观设计

# 东水关公园规划

南京神策门公园二期规划设计  
南京中山门游园绿地景观设计

# 南京夫子庙西游园绿地景观设计

南京运粮河公园规划(投标方案)  
南京石头城风貌段规划设计(石头城—清凉门区段)

## 一、公园、绿地规划设计

# 鄂黄长江大桥公园规划

常州市五星公园(投标方案)

常州市京杭大运河、关河滨河绿地设计(投标方案)

南京高淳湖滨大道景观规划设计

# 淮安钵池山公园规划设计(方案)

洛阳市新区中心公园规划设计(投标方案)

秦淮河环境综合整治工程景观设计(标段2)

南京青少年科技活动中心景观规划设计



# 南京中国近代史遗址博物馆一期工程景观设计



1 总平面图



南京中国近代史遗址博物馆位于长江路 292 号的近代建筑群，俗称“总统府”。该工程所在地位于“总统府”东侧，曾分别是清三江总督府、太平天国“天王府”、国民政府“总统府”的一部分，解放后被部队、机关等单位占用。为恢复历史原貌，保持原建筑群的完整性，南京市政府决定实施该工程建设。

该工程从“总统府”整体布局、整体景观出发，尊重历史，修建恢复历史记录的建筑，对旧有的设施进行挖掘、整理，力求满足当今功能的需要。

工程占地面积约 24 800 m<sup>2</sup>，从南至北由海棠院、山水花园广场、景观树带、花径广场、憩景院、东苑园、喷泉广场和景观林阴道组成。

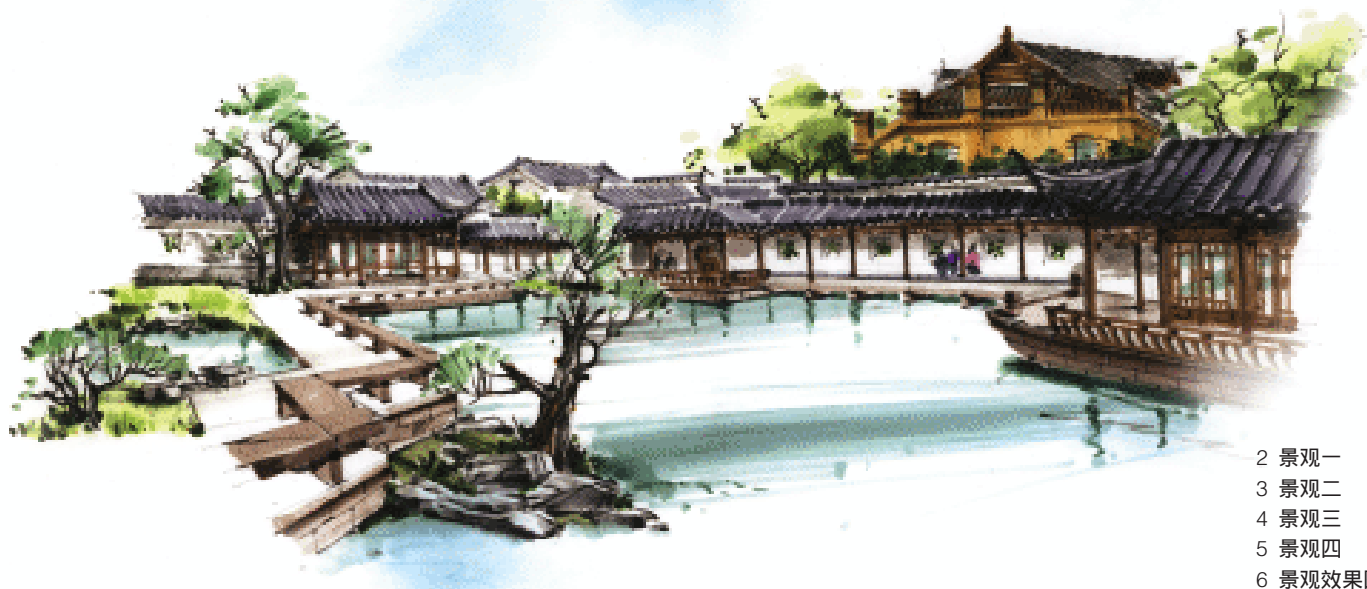

2 景观一  
3 景观二  
4 景观三  
5 景观四  
6 景观效果图





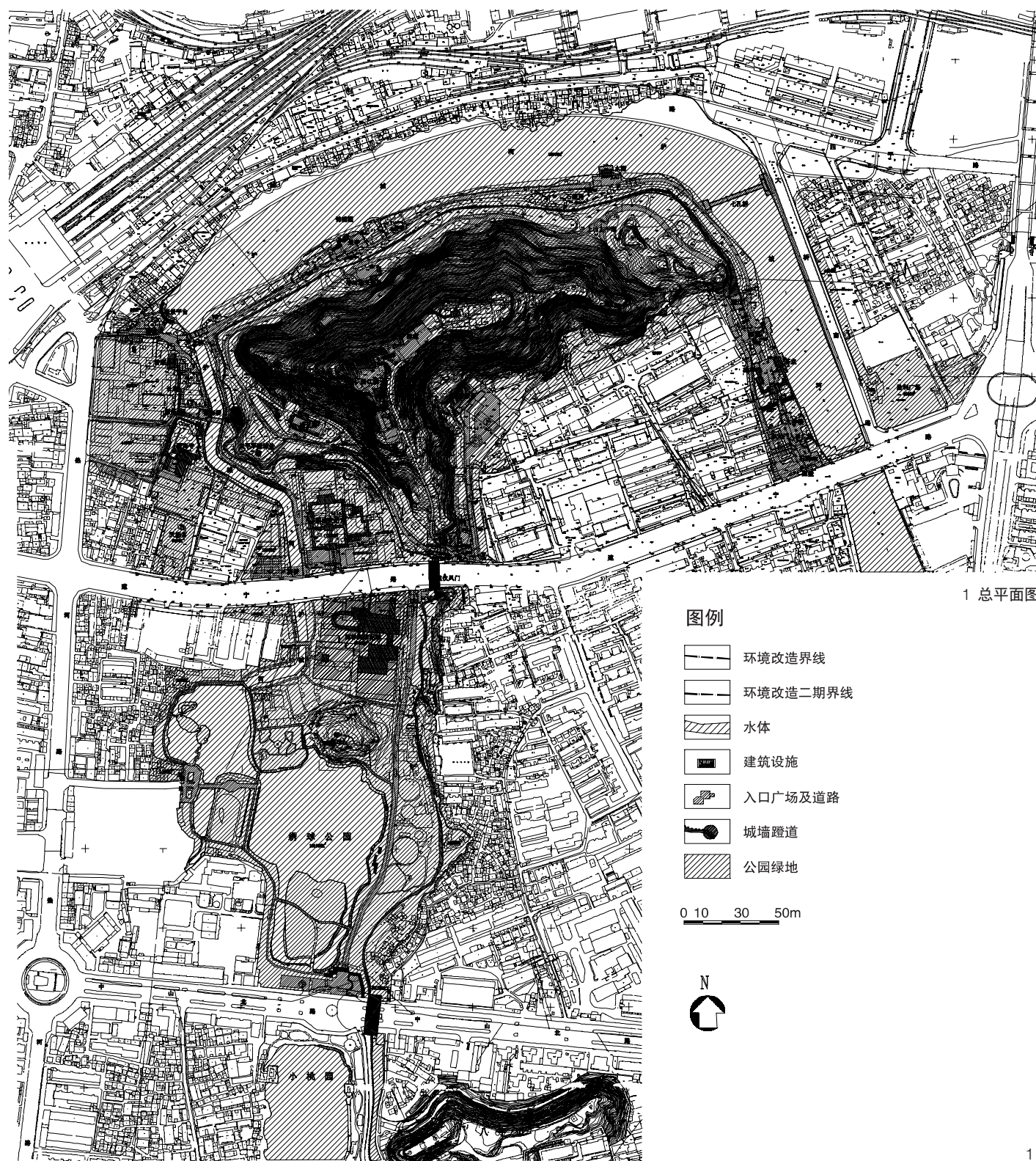



# 南京狮子山周边环境改造工程



1 总平面图

## 图例

-  环境改造界线
-  环境改造二期界线
-  水体
-  建筑设施
-  入口广场及道路
-  城墙蹬道
-  公园绿地

0 10 30 50m





2

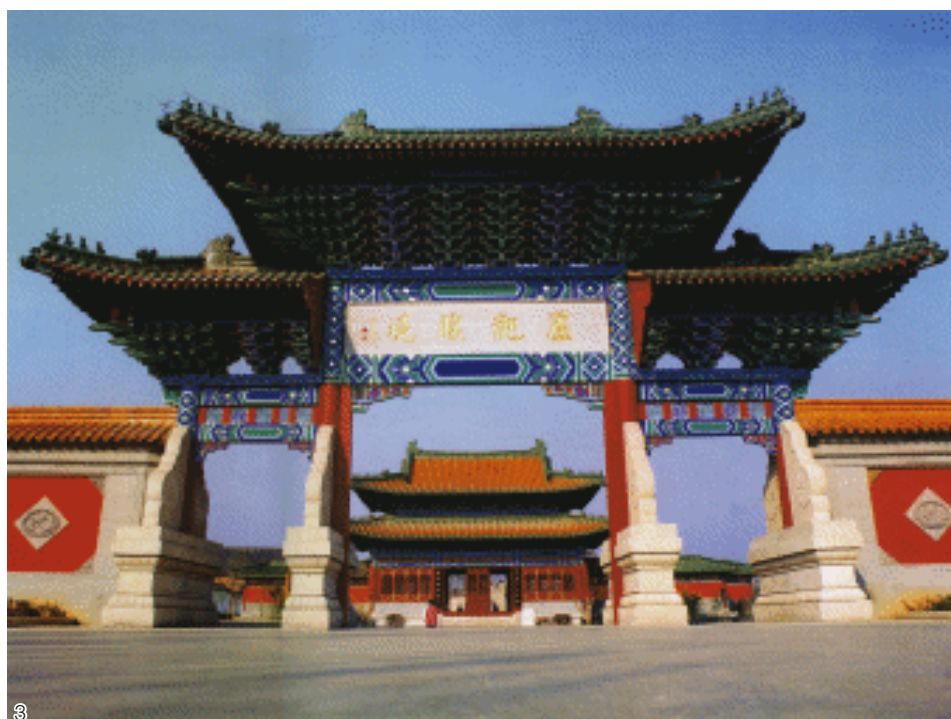

3



4

狮子山位于南京城西北角，因山形似狮子而得名。1360年，朱元璋下诏在山巅建阅江楼并令朝中文臣每人写一篇《阅江楼记》，其中大学士宋濂之作最佳，被选入《古文观止》。2001年，位于狮子山巅，明太祖朱元璋想建而未成的阅江楼落成，它以其富有明代特色的标志性建筑成为南京的一大景观。

本次实施狮子山公园周边环境整治面积约7hm<sup>2</sup>，包括山上、山下两部分。山下部分：明城墙维修，狮子山公园东、西入口广场环境改造，沿城墙道路交通系统建设，沿城墙园林小品建设，沿城墙绿化等五大项目，面积共5.4hm<sup>2</sup>。山上部分：上山道路，上山蹬道，环山沥青路及沿路绿化建设等四个项目面积共1.6hm<sup>2</sup>。

整个环境改造工程设计要求：

- (1) 突出特色，充分展现明城墙独特魅力。
- (2) 将整治片区融入城市的开放空间。
- (3) 强调景观载体的整体性和联系性。
- (4) 以人为本，营造丰富的园林景观。
- (5) 秉承历史传统，营造“明文化”氛围。

- 2 景观全貌
- 3 局部景观一
- 4 局部景观二



5



6



7



8



9



10

- 5 局部景观三
- 6 局部景观四
- 7 局部景观五
- 8 局部景观六
- 9 局部景观七
- 10 局部景观八

# 第五届中国国际园艺花卉博览会——南京景点

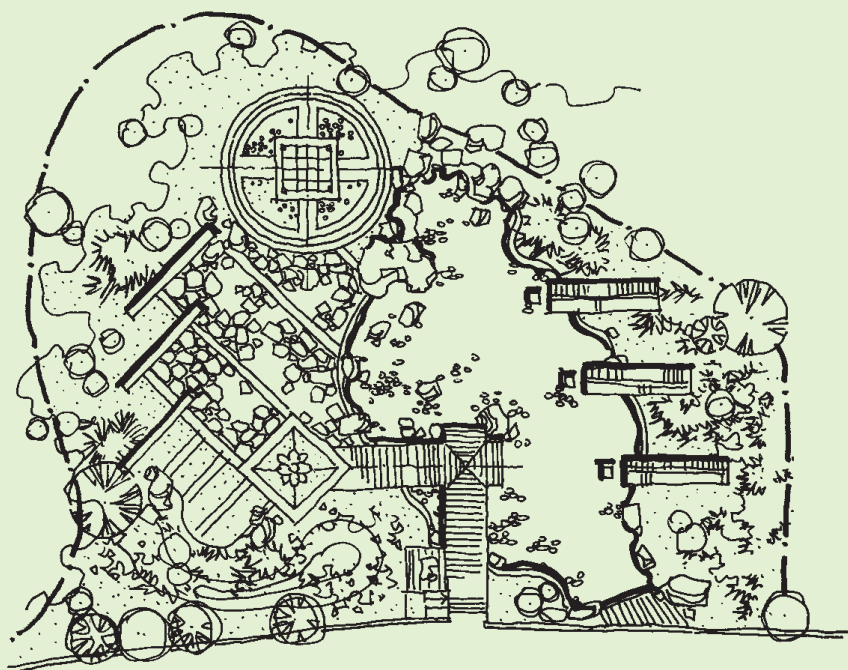

第五届园博会 (建设部创办的中国国际园林花卉博览会——简称“园博会”是中国最高层次的园林花卉展示品牌)于2004年9月至2005年3月在深圳国际园林花卉博览园举行。会展面积达66hm<sup>2</sup>以自然、家园、美好未来为主题,共设国内外景点120个。南京景点展位位于展园北部山坡,地势西高东低,占地约1000m<sup>2</sup>。

南京景点展位以“昔园今景”为设计意境,创造一个具游览观赏的江南园林展示景点。设计中以“花窗景墙”、“红柱方亭”为江南传统园林符号,以太湖石峰为江南园林遗存,结合现代园林内容构成一个整体的园林观赏景点。

在展示景点布局上,以涓涓溪水将“小园”分为东、西两个部分。东部三片排列有序的“花窗景墙”隐喻昔日园林的华盛。西部景亭、铺地、坐凳等为游人提供了观赏、休憩的活动空间。展品虽小,空间完整、动静结合、具有丰富的园林内涵,设计中将对江南园林的理解领悟融于娴熟的园林设计技巧中,达到了理想的效果。

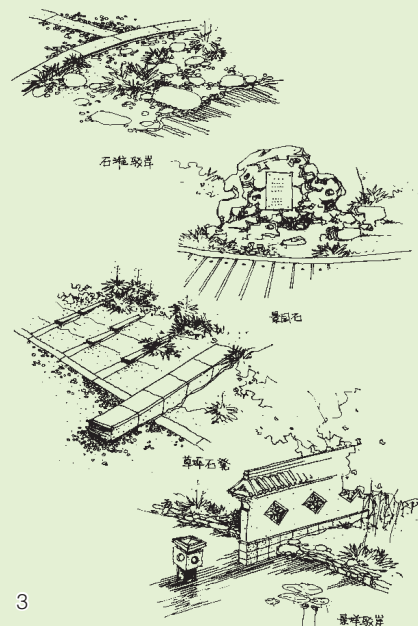

1

- |         |                                 |
|---------|---------------------------------|
| ① 出入口   | ⑩ 主景太湖石                         |
| ② 坡道    | ⑪ 石滩涌泉                          |
| ③ 景园题字石 | ⑫ 梅花图案石刻                        |
| ④ 木栈桥   | ⑬ 花岗岩条石                         |
| ⑤ 木平台   | ⑭ 卵石散铺<br>(70%砾石20%雨花石10%地光雨花石) |
| ⑥ 小溪    | ⑮ 景亭                            |
| ⑦ 石滩    | ⑯ 花岗岩条石凳                        |
| ⑧ 石灯    | ⑰ 绿地                            |
| ⑨ 景墙    |                                 |

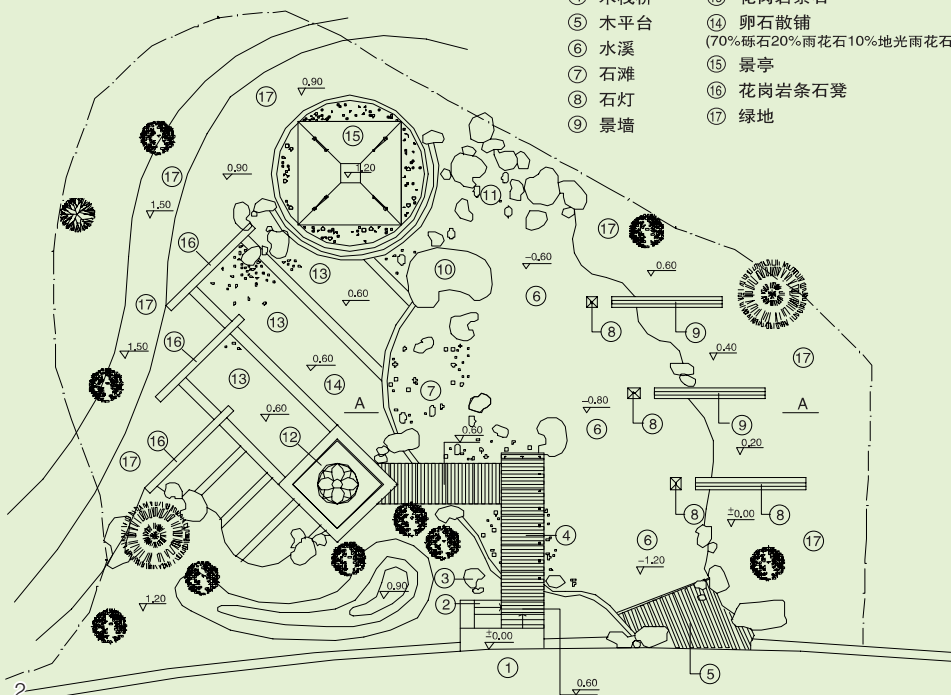

2

3

- 1 总平面图手绘方案
- 2 总平面图(景观设施标高图)
- 3 小品及细部意向

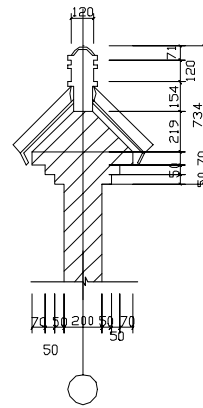
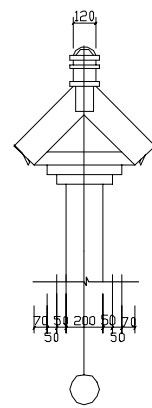
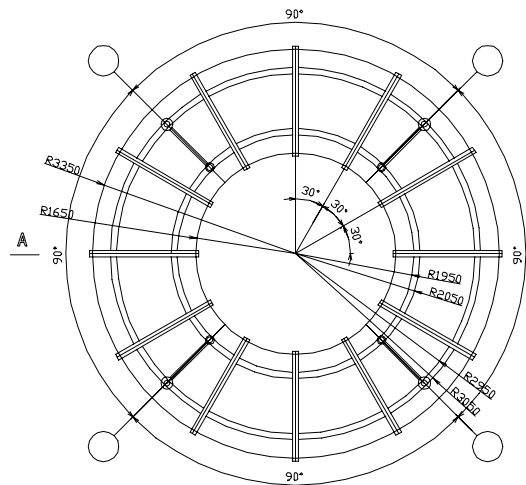
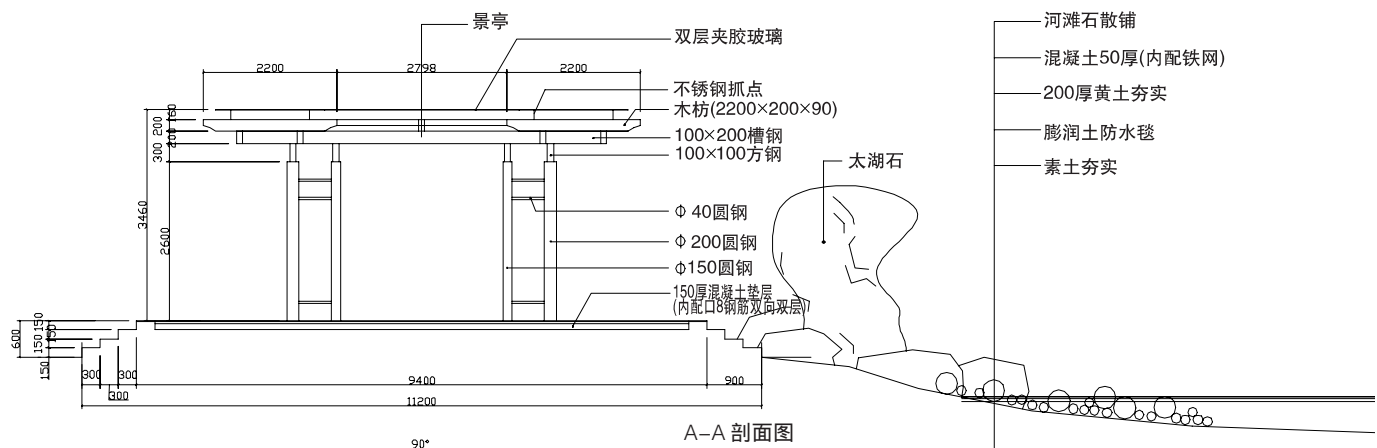

4

景亭平面图

山墙脊立面图

山墙脊剖面图

4 景亭方案一、景墙大样图

5 景观效果图







# 南京神策门公园二期规划设计

## 1. 概况

神策门,明代南京内城十三门之一,位于中央门东,1931年国民政府将其改为和平门。

该公园规划范围,北面、东面与一期规划范围重合,西面至规划的中央路道路红线,南面至南京军区联勤部围墙,规划面积约50 000 m<sup>2</sup>。

## 2. 规划主题

突出历史与文化、自然与生态主题,通过自然环境的起伏变化,以山冈、护城河、城墙、树丛,构筑“山、水、城、林”为一体的城市空间环境,达到人与自然的和谐统一。



- 1 景观一
- 2 景观二
- 3 总平面图



# 南京奥林匹克体育中心景观设计

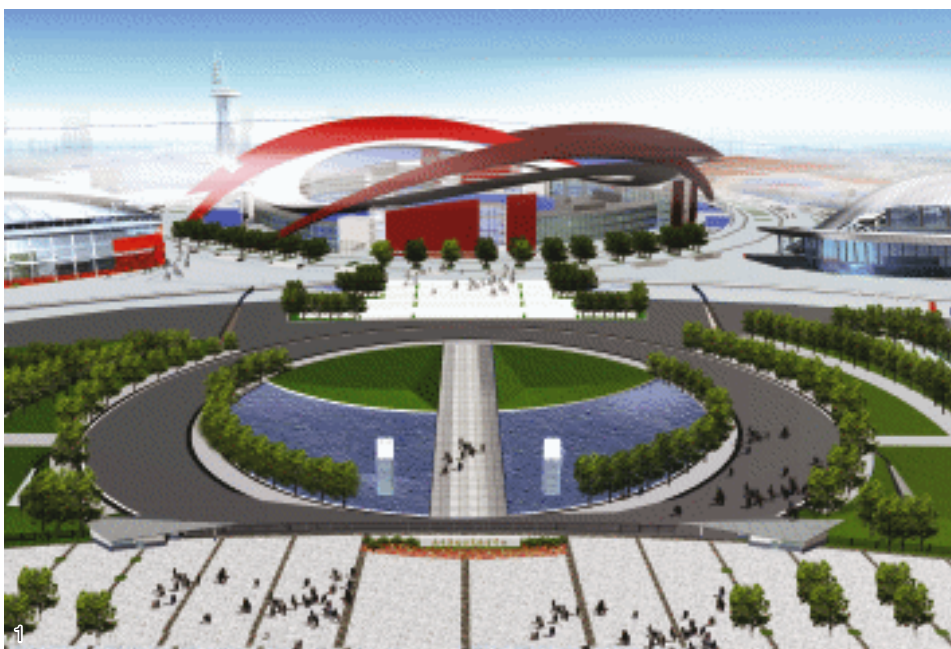

## 1. 概况

南京奥林匹克体育中心位于南京河西新城区中部，总占地面积 89.6 万  $m^2$ ，它是 2005 年中华人民共和国第五届全国运动会主会场。其总体规划设计由美国 HOK 公司、江苏建筑设计院和南京建筑设计院合作完成。

## 2. 景观设计

保持景观理念的强烈性、富有创造性和简洁性。

突出场地的水平特点，以保证主体建筑在视觉上产生强烈的垂直效果。

造就独特的户外“空间”，并确保这些空间能够以人为本。

总体规划：弯曲的弧线造型，使人联想起运动的姿态。

选择乡土树种的绿化植物。

创造一个体育休闲公园。

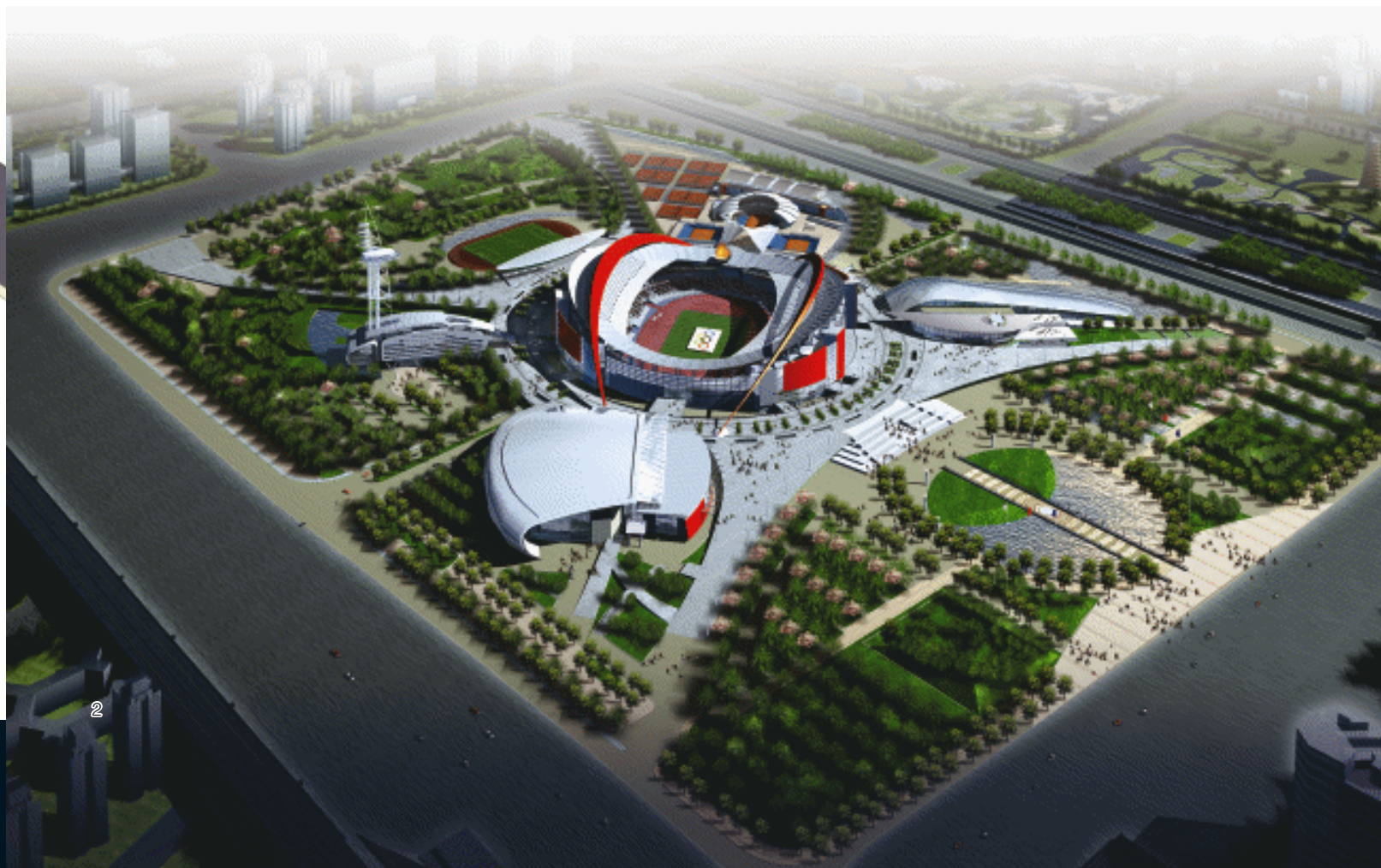

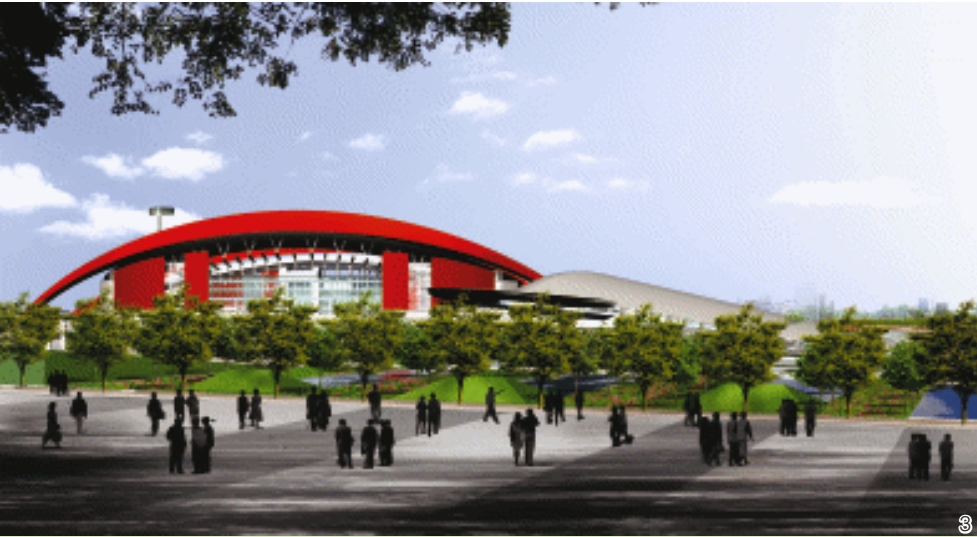

3

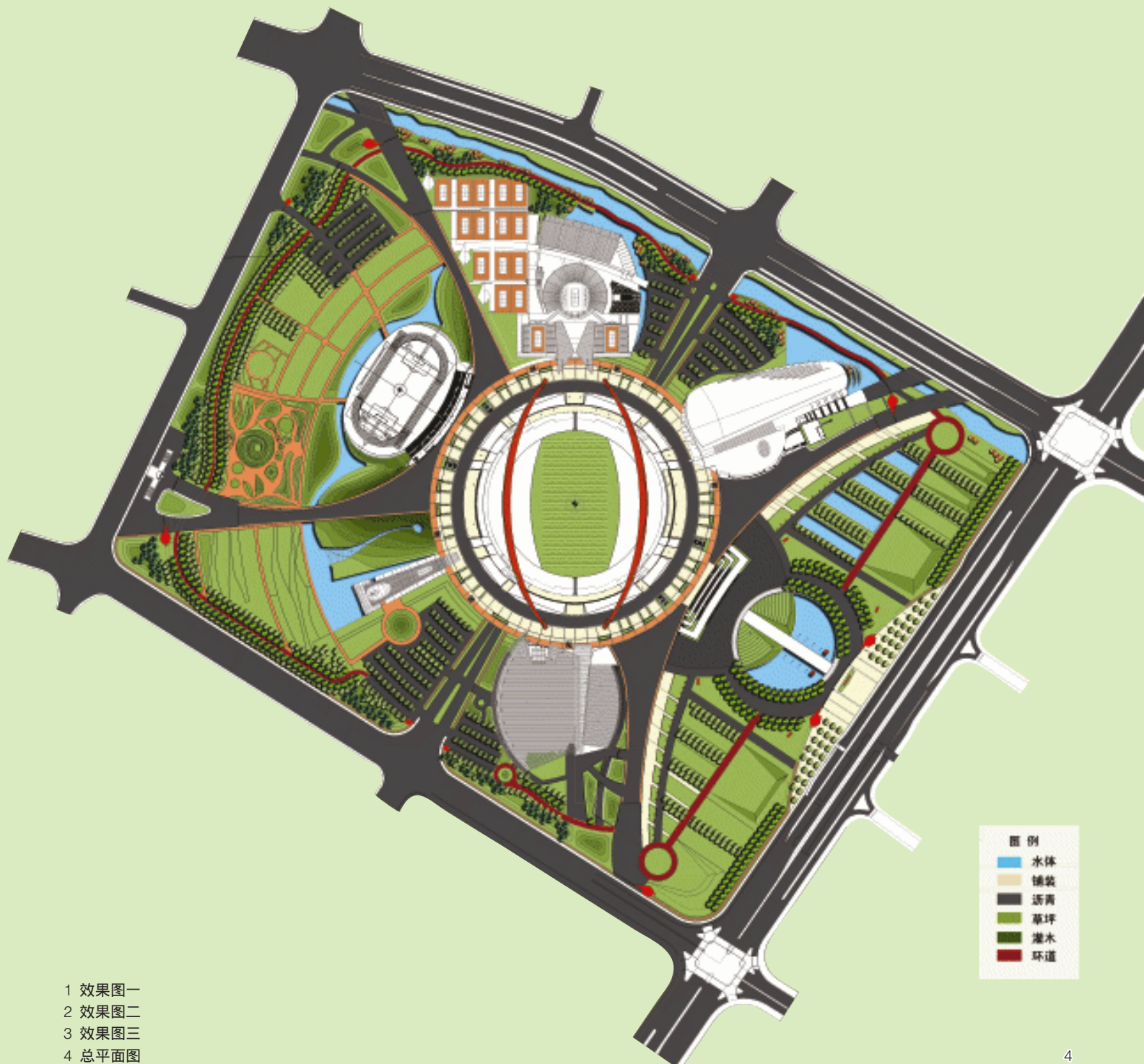

- 1 效果图一
- 2 效果图二
- 3 效果图三
- 4 总平面图