

全球华语科幻星云奖  
全国优秀科普作品奖

得主陆杨全新力作



(中国科幻新纪元之超能少年团)

# 机械重生

人造器官 | 大脑神经元 | 量子计算机

陆杨 著



海峡出版发行集团 | 福建科学技术出版社



(中国科幻新纪元之超能少年团)

# 机械重生

人造器官 | 大脑神经元 | 量子计算机

陆杨 | 著

## 图书在版编目(CIP)数据

机械重生 / 陆杨著. —福州: 福建科学技术出版社, 2021. 5 (2021. 6重印)  
(中国科幻新纪元之超能少年团)  
ISBN 978-7-5335-6347-9

I. ①机… II. ①陆… III. ①儿童小说-幻想小说-中国-当代 IV. ①I287. 45

中国版本图书馆CIP数据核字(2021)第018667号

书 名 机械重生  
中国科幻新纪元之超能少年团  
著 者 陆杨  
出版发行 福建科学技术出版社  
社 址 福州市东水路76号(邮编350001)  
网 址 www.fjstp.com  
经 销 福建新华发行(集团)有限责任公司  
印 刷 福建省地质印刷厂  
开 本 889毫米×1194毫米 1/32  
印 张 4.75  
插 页 8  
字 数 94千字  
版 次 2021年5月第1版  
印 次 2021年6月第2次印刷  
书 号 ISBN 978-7-5335-6347-9  
定 价 24.00元

书中如有印装质量问题, 可直接向本社调换



陆杨：著名儿童文学作家，中国作家协会会员，中国科普作家协会会员，全国中学生科普科幻作文大赛专家组成员。

其作品荣获“2018年科技部全国优秀科普作品”，第十届、第十四届和第十五届“全国输出版优秀图书奖”，第四届、第五届、第七届、第八届、第九届和第十届“全球华语科幻星云奖”，以及“全国桂冠童书·科普百科类入围奖”等。作品入选“中国文艺原创精品出版工程”“‘十三五’国家重点出版物出版规划项目”“教育部中小学图书馆(室)推荐书目”“中国最佳科幻小说集”。

出版作品超过100部，计1100多万字，图书总发行量达360万册。其中，有20部作品版权输出到我国的台湾、香港和澳门，以及泰国。

姓名：沈小腾  
年龄：11岁  
性别：男  
身高：155厘米

简介：天津市天河国际小学学生。具有大脑芯片带来的超级智慧，视觉、听觉和其他感官灵敏，纳米细胞改造的身体刀枪不入。



姓名：斯莱德克  
年龄：65岁  
性别：男  
身高：170厘米  
简介：国际顶级科学家。



姓名：克里特

年龄：35岁

性别：男

身高：182厘米

简介：S国的大富豪，斯莱德克教授的学生。贪婪残暴，专  
④利用科技赚取超额利润。



姓名：罗伯特

年龄：43岁

性别：男

身高：172厘米

简介：S国前军队特工教官，  
被克里特聘用为特别行动小队  
队员。

姓名：埃尔顿

年龄：45岁

性别：男

身高：200厘米

简介：克里特手下的改造人。  
克里特将其全身的骨骼和肌肉  
都进行了改造，埃尔顿还拥  
有很多外部辅助设备。



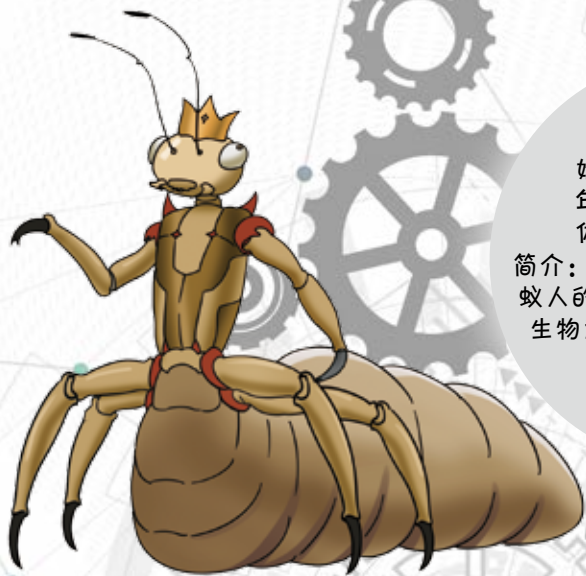

姓名：地心蚁人蚁后

年龄：200岁

体长：500厘米

简介：地心蚁人的蚁后，地心蚁人的最高统治者。拥有操控生物意识的超能力。

姓名：地心蚁人士兵

年龄：20岁

体长：200厘米

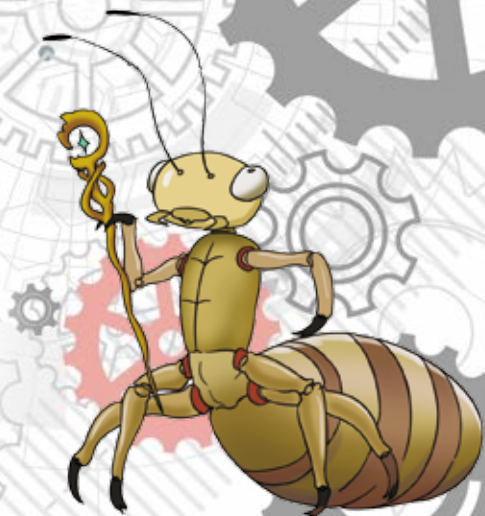



# 目录

CONTENTS

- 
1. 意外来袭 1
  2. 沉睡的“小白鼠” 13
  3. 纳米细胞 25
  4. 实验室的枪声 35
  5. 蛇鼠一窝 45
  6. 助人为乐 54
  7. 暗地里的监视者 63
  8. 大脑芯片的病毒程序 74

- 
9. 意识分裂 85
10. 超能者的对话 96
11. 改造人的阴谋 106
12. 公园大战 115
13. 地心骇客 125
14. 全力以赴 136
15. 英雄团聚 146

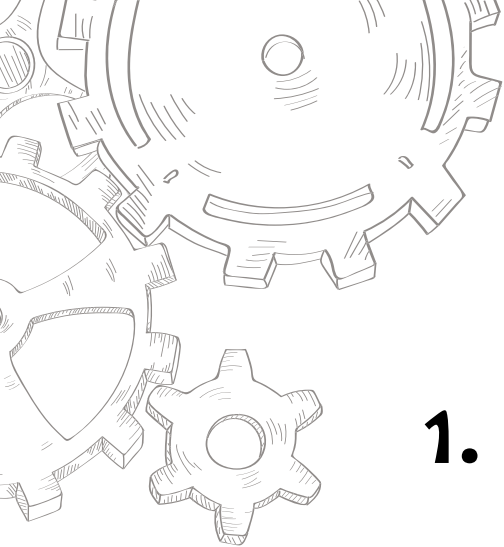

## 1. 意外来袭

在天津市天河国际小学，沈小腾可是个无人不知、无人不晓的“富二代”。他老爸是一家跨国公司的董事长，年薪是个天文数字，用一个成语来说，那就是“富可敌国”。因此，沈小腾总有花不完的零花钱。

虽然学校要求穿统一的校服，但不管什么样的衣服穿在沈小腾的身上，都掩盖不了他浑身上下散发出来的“富二代”气质。他身后总有一群小跟班，比如喜欢打篮球、人高马大的丁小乐，特别抠门的王新新，还有爱耍酷的张海涛等。他们之所以喜欢跟着沈小腾，并不是看重沈小腾家里有钱，而是因为沈小腾为人大气、耿直爽快、心地善良。这样的伙伴，又有谁不喜欢呢？

在学校里，沈小腾只要一露面，那阵仗就像明星开演唱会一样，他不管到哪里都会成为全校的焦点。一大群小女生

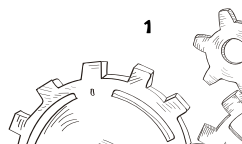



总会围在他周围窃窃私语，这个说沈小腾长得帅，堪比当红影视明星；那个说沈小腾学习成绩排名全校前十，年年拿奖学金；还有人说沈小腾在网络上连载小说，笔名叫“腾飞”，写的科幻小说引人入胜，有上百万粉丝，每天被粉丝们催着更新。在大家的眼中，沈小腾就是一个上知天文、下知地理、博古通今的江南才子，是真真正正全身上下散发着光芒的优等生。

从小学一年级到四年级，沈小腾很喜欢这种被人关注与簇拥的生活，但到了五年级，沈小腾开始厌倦别人总把他同“富二代”画上等号。他的优秀和特立独行，与他家里拥有的财富其实没有太大的关系：喜欢写小说是他的个人爱好；学习成绩出类拔萃，那是因为他把大量的时间都用到了刻苦学习上；至于他精通的其他才艺，也是通过个人的努力取得的。

别看沈小腾这么优秀，他却从来不傲慢。在他的眼中，班里也有两个他极为敬佩的同学，一个是学习委员苏雯雯，另外一个则是班长葛亮。苏雯雯聪明伶俐，勤奋好学，她从来不会因为沈小腾的身世而对他高看多少，而葛亮更是有着武侠小说中的大侠般的气质，把班里的事务处理得很好，成为了老师的得力助手。因此，沈小腾总是默默地向苏雯雯和葛亮学习，不断完善自己。

沈小腾原本以为生活会这样波澜不惊地过下去，就像是

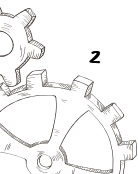

天空中慢慢飘荡的浮云，不急不缓，随遇而安。然而，让他没想到的是，在五年级下学期临近暑假时，一次小小的意外彻底改变了他的生活……

那一天是星期三，下午上体育课时，沈小腾同班里的丁小乐、张聪、王新新和张海涛等几个男生打篮球。在篮球场上，少年们奔跑跳跃，英姿飒爽。

眼下是沈小腾运球，他几个大步向前，准备起跳投篮。突然，张海涛在防守时不小心将沈小腾撞倒在地上。沈小腾只觉得脑袋重重地碰了一下地面，耳朵立时“嗡”的一声，他眼前一黑，整个人瞬间失去了知觉。

突如其来的变故把几个男生都吓傻了，他们赶紧围拢到沈小腾身边，蹲在他周围，大声呼喊着他的名字。

“小腾，你别吓唬我们呀！”丁小乐使劲喊了喊躺在地上的沈小腾。

“你快醒醒啊！”张聪在一旁焦急地喊道。

“海涛，你干吗撞他呀？”王新新扭过头质问道。

“我只是想防守，没想到刚好撞上了，我不是故意的……”张海涛更是急得满头大汗。

体育老师很快注意到了篮球场上发生的事情，他赶忙跑了过来。

“怎么了？”体育老师看了看躺在地上的沈小腾，又扫



了一眼周围蹲着的几个愁眉苦脸的男生。

“我们正在打篮球……不小心将小腾撞倒了……”丁小乐嗫嚅道。

“他好像昏迷了……”

“你们先散开，让我来处理。”

体育老师检查了一下沈小腾的情况，赶忙掏出手机拨通了医院的急救电话。

救护车呼啸着来到学校，沈小腾在同学们的关注下被护士用担架抬上了救护车。体育老师跟着班主任一起跳上了车，车子一路呼啸着离开了学校。

去医院的路上，班主任给沈小腾的爸爸沈大鹏打了一个电话。正在国外洽谈业务的沈大鹏听到儿子发生了意外后，第一时间让助理刘阳购买了回国的机票。

“董事长，您别担心，我已经让国内总公司的张秘书陪着您夫人赶往医院……”刘阳跟在沈大鹏身后，小声安慰道。

“那是我儿子，我能不担心吗？”沈大鹏气恼地说道。在他眼中，世界上所有的财富都没有自己的儿子宝贵。

“小刘，你马上联系国内外的专家，如果有什么情况，就邀请他们一起来会诊。”沈大鹏叮嘱道，“记住，一定要请世界顶级专家！”

“好的，董事长，我马上打电话。”刘阳连忙点头。

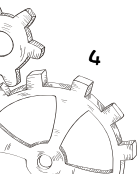

一个多小时后，沈小腾的妈妈艾月如同张秘书一起赶到了医院，两人来到了体育老师和班主任跟前，他们正在核磁共振室外等候。

“老师，小腾怎么样了？”艾月如双手紧紧握在一起，满脸焦急，她尽量克制着自己的情绪，但她的身体却因为过度焦虑而微微发抖。

### ▼ 科普驿站

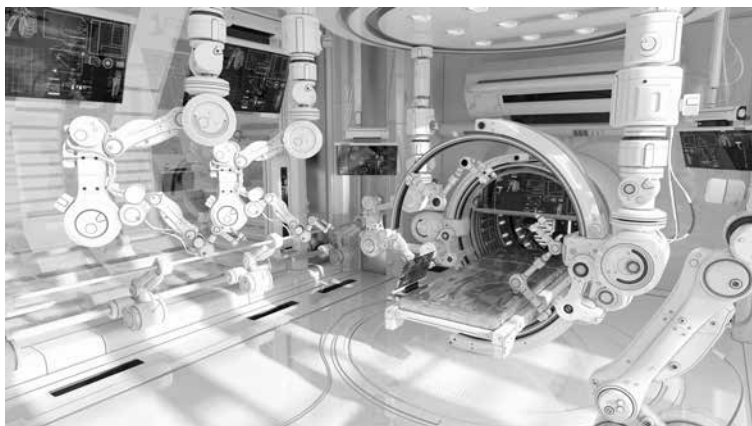

#### 核磁共振成像

核磁共振成像是一种没有放射性危害的医学影像新技术，是对颅脑、脊髓等众多部位的疾病十分有效的影像诊断方法。对人体也很安全，可以发现早期的肿瘤、脑出血等。由于金属会对磁场产生干扰，所以患者在做核磁共振检查时，身上一定不能佩戴金属物品。



“小腾妈妈，医生正在做检查，应该没有太大的问题……”  
班主任嘴上这样说，但她心里却没有底，“等检查报告出来就知道情况了……”

听到班主任这样说，艾月如慢慢地到医院走廊冷冰冰的长椅上坐下，很快又站了起来，在检查室门外不安地来回走动。

“怎么会发生这样的事情啊？”艾月如难过地说道。

“唉，就是运动中的意外……”体育老师在一旁解释着。

“艾姐，您别太担心了，董事长已经在回来的航班上了。”  
张秘书在她身后小声说道。

“嗯嗯，我没什么……”艾月如神情恍惚地说着，“小腾进去多久了，怎么还不出来呀……”

“快了，快了……”班主任张老师安慰道。

沈小腾是艾月如同沈大鹏的独子，在艾月如眼中，沈小腾从小就聪慧机敏、乖巧懂事。虽然出生在富贵家庭，但他身上却没有飞扬跋扈、好吃懒做、不求上进的恶习，他总是刻苦学习、勤奋进取、善解人意。这样的孩子简直就是上天送给他们夫妇最好的礼物。

就在艾月如回忆着沈小腾小时候咿呀学语的情形时，检查室的门“咣当”一声打开了，一个戴着白色口罩的高个子青年男医生从门里走了出来，众人赶忙簇拥了过去。医生打

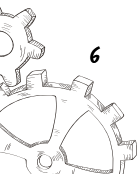

量了一下门口等着的几个人，轻声问道：“谁是病人的家属？”

“我……医生，我是他的妈妈……”艾月如疾步走到医生跟前，声音里带着哭腔问道，“医生，你快告诉我，小腾怎么样了？他有没有什么事情？他还好吗？”

“唉……他现在的情况很奇怪，经过我们仔细检查，他的大脑并没有受到什么损伤，但他却一直处于昏迷状况……我建议你们还是转院吧。”

听到医生的话，艾月如顿时感到天旋地转，如果说天津市医院的医生认为该转院，那沈小腾的病情就没有那么简单。

临近傍晚时，沈大鹏在助理刘阳的陪同下，心急火燎地冲进了医院大门。

他们径直跑到沈小腾的病房，艾月如正守护在沈小腾的病床旁。

一看到沈大鹏，艾月如立时扑倒在丈夫怀中。

“大鹏，你快想想办法，医生也不知道小腾怎么了……”艾月如哭诉道。

“月如，你别急，我已经让人联系了国内外的专家，明天他们就会来为小腾会诊。我相信，小腾很快就能醒过来的。”沈大鹏轻轻拍着妻子的肩膀，安慰她，“别担心，有我在呢！”

第二天下午，三个来自世界各地的顶级脑科专家汇聚到了天津市医院，他们对沈小腾进行全面检查后，来到了正在医院病房焦急等待结果的沈大鹏和艾月如面前。