

002711

新化县地方电力志编纂委员会编

新化县地方电力志

湖南人民出版社 一九九八年

新化县地方电力志编委会编

新化地方电力志

魏华政题

湖南人民出版社出版

一九九八年十一月

责任编辑:何新波

装帧设计:杨德湘

新化县地方电力志

ISBN 7-5438-1881-7

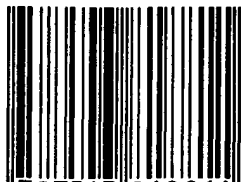

9 787543 818811 >

新化县地方电力志编纂委员会编

湖南人民出版社出版、发行

(长沙市岳麓区银盆南路78号)

湖南湘中地质印刷厂印刷

1998年11月第1版第1次印刷

开本:787×1092 1/16 印张:24.5

插页:10 字数:397,000 印数:1-3,000

ISBN7-5438-1881-7

K·338 定价:55.00元

新化县地方电力志编纂委员会

顾 问	汪亮城	曾维亮	肖士风	刘友田	康必泰
	谢元龙	卿雪娥	杨遵义	余桂生	
名誉主任	梁孔赖				
编纂指导	李梦贤	许根深	简 红		
主 任	王本球				
副 主 任	伍和平	叶岳清	龙威仲	邹锡初	
委 员	王本球	伍和平	叶岳清	龙威仲	邹锡初
	曾兆铭	何国模	吴国南	刘助儒	杨德湘
	方旭明	卿奉生	龚健穷	朱永斌	

新化县地方电力志编纂人员

总 纂	龙威仲				
副 总 纂	刘助儒	杨德湘			
编 纂	龙威仲	刘助儒	杨德湘	何国模	方旭明
	曾兆铭	陈显玲			

新化县地方电力志编纂委员会

顾 问	汪亮城	曾维亮	肖士风	刘友田	康必泰
	谢元龙	卿雪娥	杨遵义	余桂生	
名誉主任	梁孔赖				
编纂指导	李梦贤	许根深	简 红		
主 任	王本球				
副 主 任	伍和平	叶岳清	龙威仲	邹锡初	
委 员	王本球	伍和平	叶岳清	龙威仲	邹锡初
	曾兆铭	何国模	吴国南	刘助儒	杨德湘
	方旭明	卿奉生	龚健穷	朱永斌	

新化县地方电力志编纂人员

总 纂	龙威仲				
副 总 纂	刘助儒	杨德湘			
编 纂	龙威仲	刘助儒	杨德湘	何国模	方旭明
	曾兆铭	陈显玲			

新化县地方电力志审稿小组

组 长 叶岳清

副 组 长 方旭明

组 员 曾兆铭 何国模 卿奉生 胡家明 吴继光
龚健穷 朱永斌

《新化县地方电力志》

新化县地方志编委会审稿验收人员

卿雪娥 余桂生

《新化县地方电力志》

娄底地区水电局审稿验收人员

康必泰 李梦贤 许根深 简 红

新化县地方电力志审稿小组

组 长 叶岳清

副 组 长 方旭明

组 员 曾兆铭 何国模 卿奉生 胡家明 吴继光
龚健穷 朱永斌

《新化县地方电力志》

新化县地方志编委会审稿验收人员

卿雪娥 余桂生

《新化县地方电力志》

娄底地区水电局审稿验收人员

康必泰 李梦贤 许根深 简 红

新化县地方电力志审稿小组

组 长 叶岳清

副 组 长 方旭明

组 员 曾兆铭 何国模 卿奉生 胡家明 吴继光
龚健穷 朱永斌

《新化县地方电力志》

新化县地方志编委会审稿验收人员

卿雪娥 余桂生

《新化县地方电力志》

娄底地区水电局审稿验收人员

康必泰 李梦贤 许根深 简 红

新化县行政区划图

1:330000

安

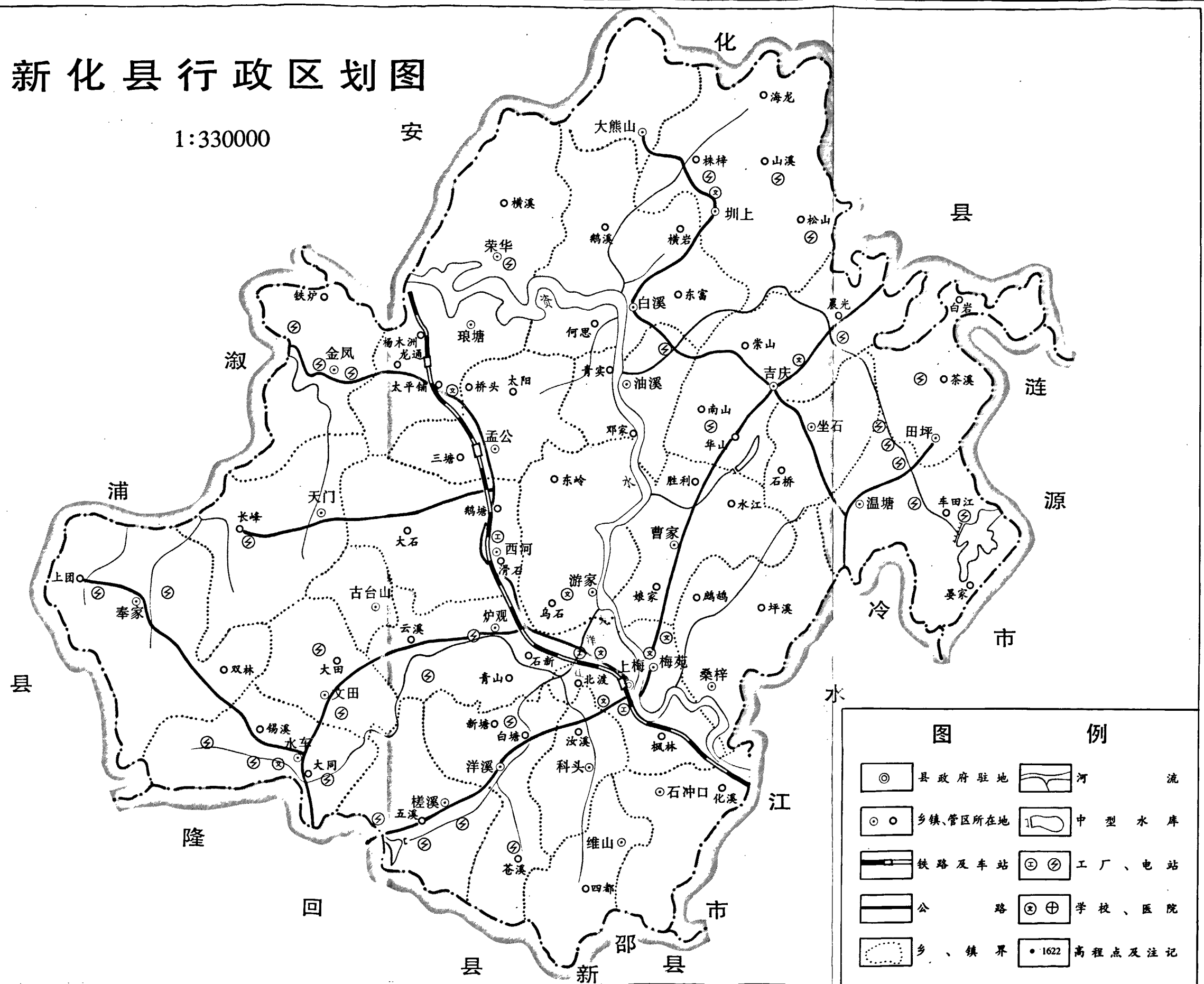

图例

		流
		中型水库
		工厂、电站
		学校、医院
		高程点及注记

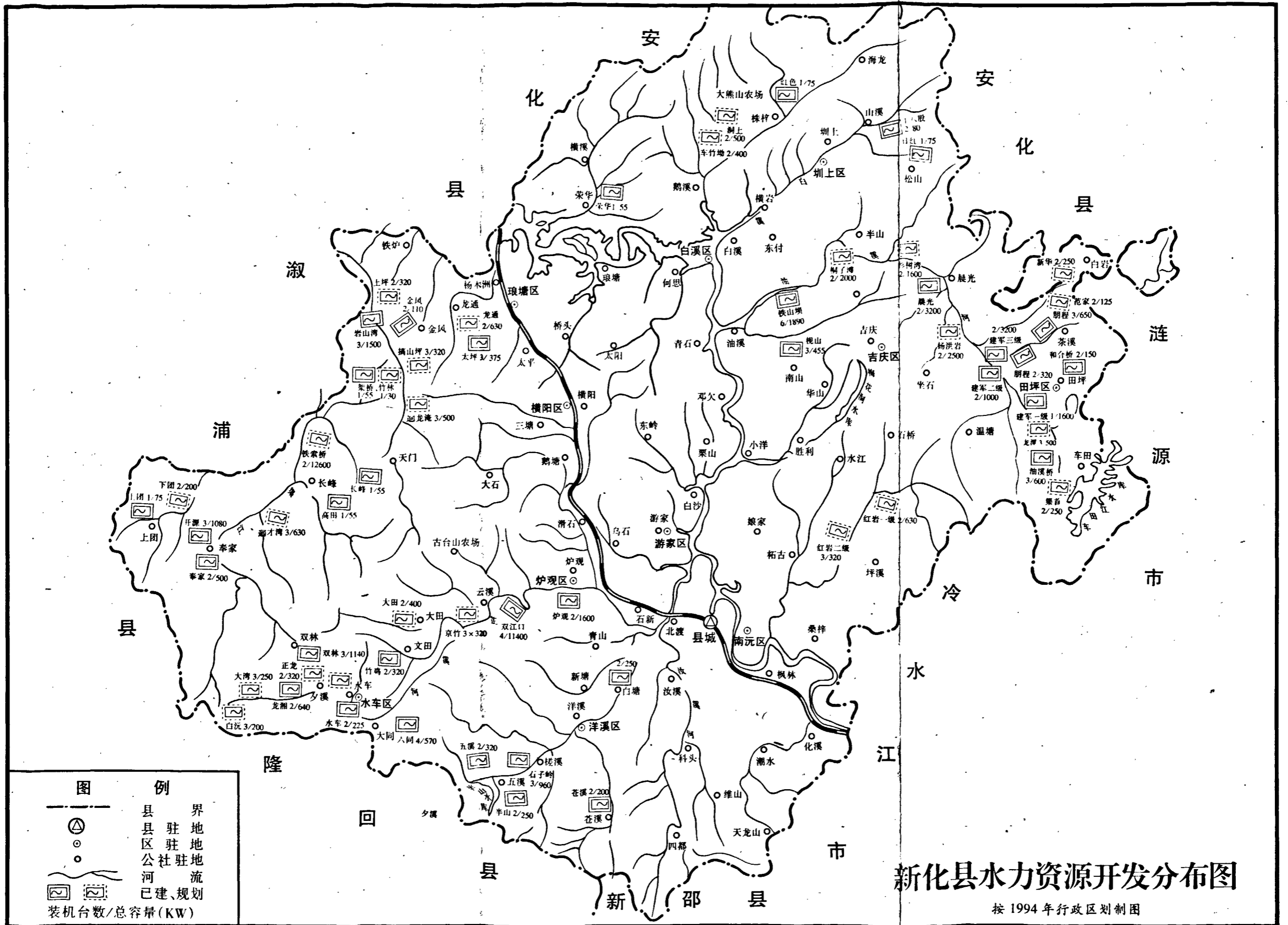

新化县水力资源开发分布图

按 1994 年行政区划制图

图 例	
	县 界
	县 驻 地
	区 驻 地
	公 社 驻 地
	河 流
	已 建、规 划
	装 机 台 数 / 总 容 量 (KW)

新化县小电网地理分布图

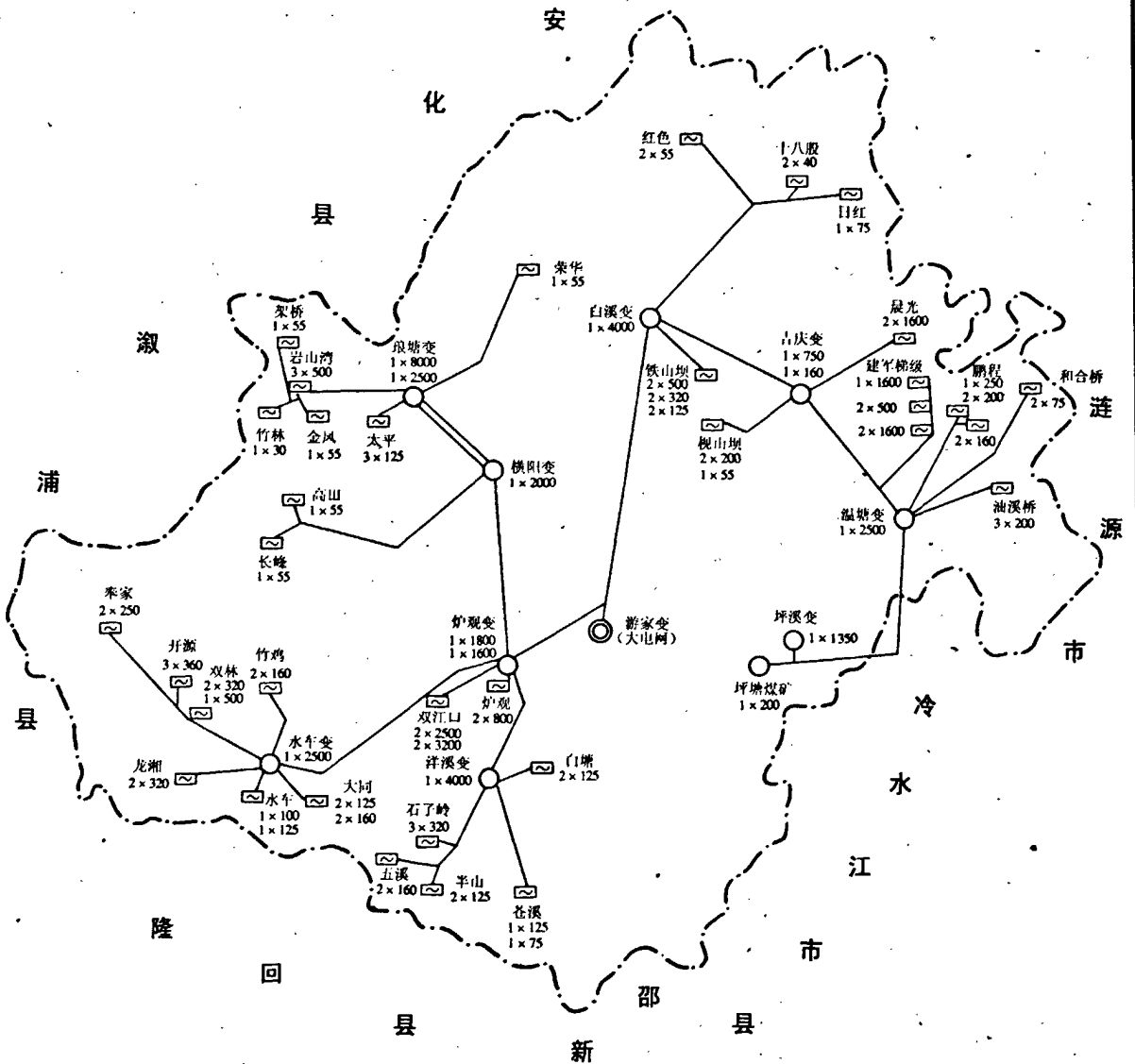

说明:

1. 电站装机: 台 × KW
2. 变电站装机: 台 × KVA
3. 1998年5月制图

新化县小电网系统结线图

1998.5

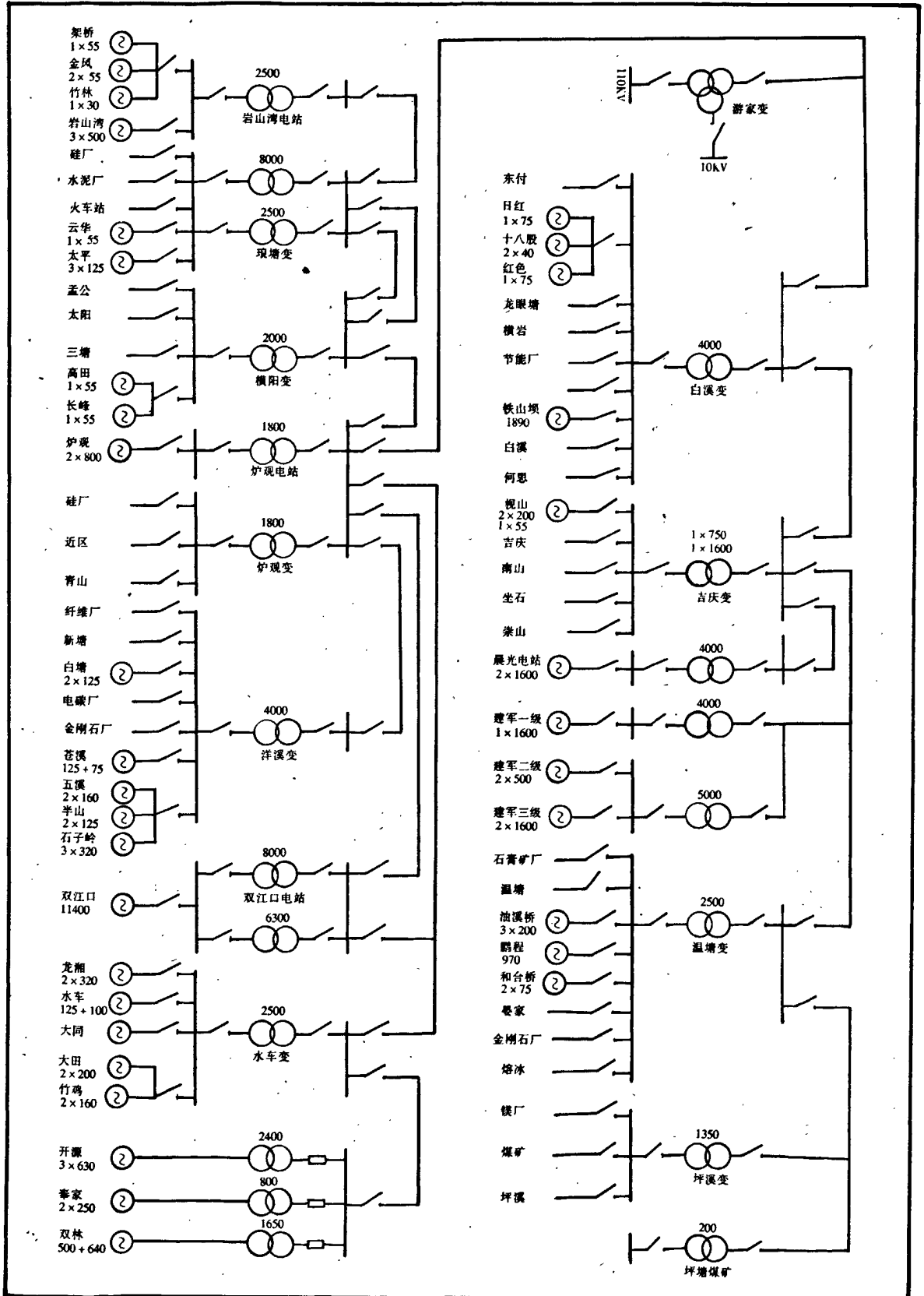

新化县双江口电站

山乡明珠
千秋功业

石山一九九二年

新化县双江口电站
发展山区水电
造福子孙后代

边 疆
一九九二年十月十日

边 疆 国家农业部原部长

石 山 国务院农研委原主任

新化地方电力志

魏华政题

发展地方电力
振兴新化经济

汪亮城

一九九二年

汪亮城 湖南省水利水电厅原副厅长、
正厅级巡视员、省委督办专员

魏华政 中共娄底地委副书记(正师级)

给万家光明
供百业振兴

梁孔赖
一九五八年四月

有识之举得力之作
传世之宝

康必泰
一九五八年四月廿六日

康必泰 娄底地区水利水电局原局长

梁孔赖 娄底地区水利水电局局长

发展地方电力
造福全县人民

刘佑华
一九五八年四月

光明之路

王信卿
一九五八年四月

王信卿 中共新化县委书记

刘佑华 新化县人民政府县长



◀ 县水利水电大楼



▲ 县地方电网 1987 年
荣获湖南省优秀电网奖杯

▼ 县地方电网调度中心

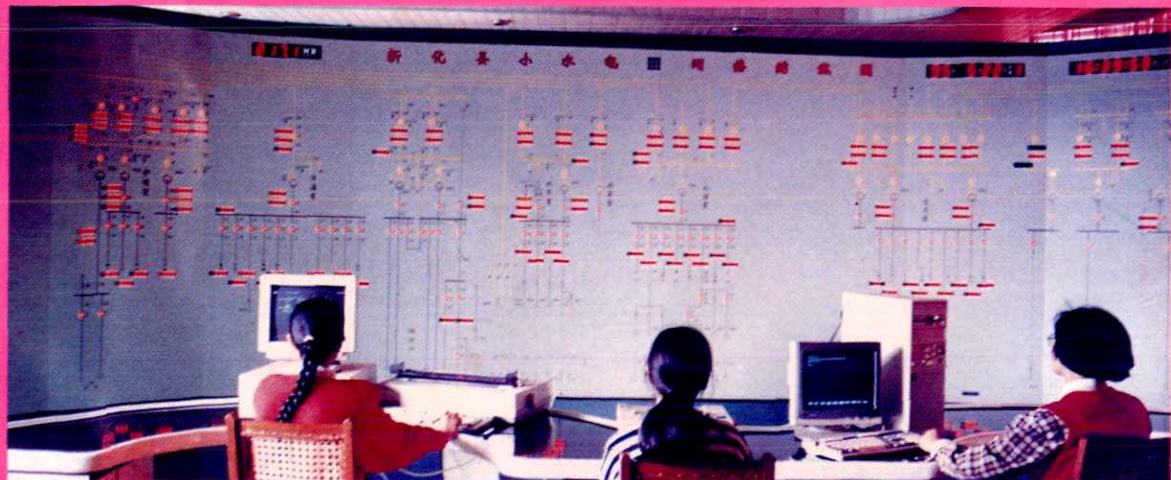



▲地、县、区部分领导在车田江水库管理处研究油溪河水
电开发规划。左起 刘德修、何石余、梁孔赖、叶岳清、
李梦贤、王信卿、王本球、彭建胜、陈善雄、李佑金

现场勘测 ▶

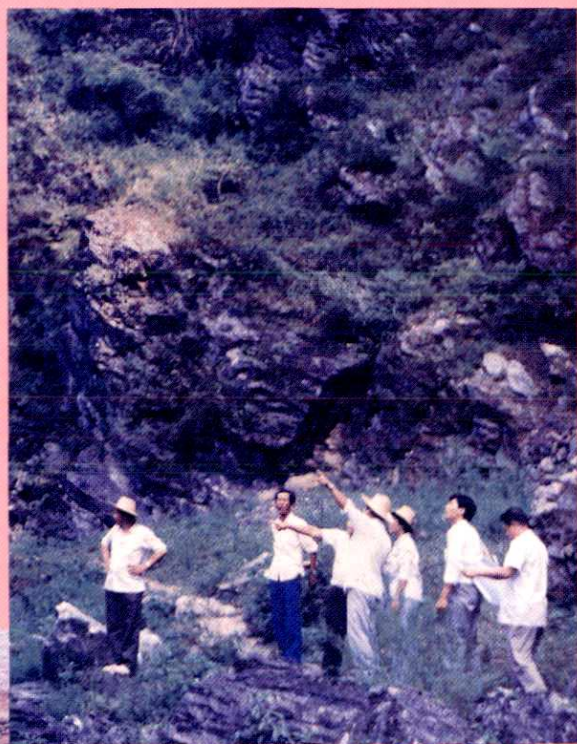

▼ 建军三级电站破土动工



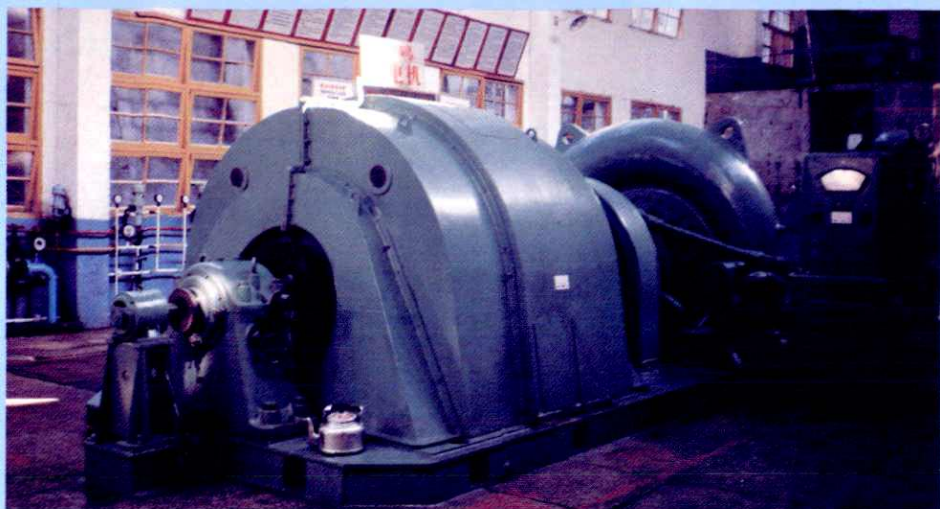

◀ 双江口电站上厂房
发电机组

▼ 双江口电站升压站



▲ 双江口电站领导成员

前排左起 吴敬忠、胡继光、
戴能才、刘朝华；
后排左起 袁维和、刘让勤、
谢贵祥、刘岳龙



◀ 双江口电站蓄水坝内景