



一本造就男孩优秀品质的书



我们男孩

父与子的冒险书



【德】克里斯蒂安·安科维奇 / 著
郑萌芽 / 译



Wir Jung's

Ein Handbuch für
Vater, Söhne

Handbuch

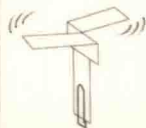

浙江科学技术出版社

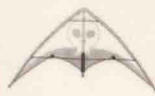

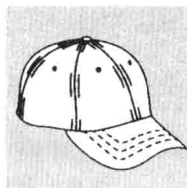
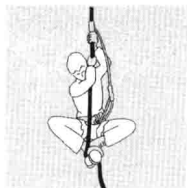

我们男孩

【德】克里斯蒂安·安科维奇/著
郑萌芽/译



浙江科学技术出版社

图书在版编目 (CIP) 数据

我们男孩 / (德) 安科维奇著; 郑萌芽译.

-杭州: 浙江科学技术出版社, 2010.3

ISBN 978-7-5341-3758-7

I. 我… II. ①安… ②郑… III. 儿童—能力培养

IV. G61

中国版本图书馆CIP数据核字 (2010) 第005793号

著作权合同登记号 图字: 11-2009-138号

原书名: Wir Jungs. Ein Handbuch Für Väter, Söhne und andere Abenteurer

Author: Christian Ankwitsch

Copyright © Verlag Antje Kunstmann GmbH, München 2008

Chinese language edition arranged through HERCULES Business & Culture GmbH, Germany

书 名	我们男孩
著 者	【德】克里斯蒂安·安科维奇
译 者	郑萌芽
出版发行	浙江科学技术出版社 地址: 杭州市体育场路347号 邮政编码: 310006 联系电话: 0571-85170300-61704 E-mail: sd@zkpress.com
排 版	烟雨
印 刷	北京佳信达欣艺术印刷有限公司
经 销	全国各地新华书店
开 本	787 × 1092 1/16
印 张	14.5
字 数	200千
版 次	2010年3月第1版 2010年3月第1次
书 号	ISBN 978-7-5341-3758-7
定 价	28.00元

版权所有 翻版必究

(本书出现倒装、缺页等印装质量问题, 本社负责调换)

责任编辑 宋东 封面设计 烟雨

前言

这是一本适合父亲和儿子一起阅读的冒险书。在现代社会，真正的男孩应该具备什么样的品质？如何把男孩培养成为一位真正的男子汉？相信很多父母在教育男孩时都有这样的疑问。其实，最好的教育方法就是，发展男孩的天性，在玩耍中培养他的冒险精神和挑战勇气。

这本书写了什么？书中精选了大男孩和小男孩都爱玩的冒险游戏，着重培养男孩的动手能力和勇敢冒险的精神。除此之外，还引导父亲走入儿子的内心世界，了解小男孩的成长困惑，对男孩教育的一些常见问题给出了建议、回答与解决方法，让父与子在寓教于乐中成为最好的朋友。

告诉大男孩们，在男孩的教育问题上无需困惑，也不用紧张，尽管放松地和小男孩们去历险。您将在书中找到许多建议和指点，比如，如何计划安排去野外度周末，如何操作某些惊人的实验等等。

父亲们应该冷静对待哪些事？例如早期教育。父母总担心，孩子玩耍一天，就会浪费一天的时间。现在的孩子出生前要听莫扎特音乐，1岁起学习英语，3岁起学习大提琴，5岁起上数学强化班。这些早期教育其实没有什么意义，因为孩子在童年需要做的最重要的事是：游戏！大人仅仅需要给他们提供游戏的条件，就足以帮助孩子成长为可爱聪明的人。

这本书适合多大的男孩的阅读？适合大男孩（父亲）和3岁到12岁的小男孩一起阅读。对大小男孩而言，书中有趣的内容比比皆是。例如，大男孩带着小男孩去冒险，去野外度周末，一起动手发射导弹，共同做惊人的实验，捕捉小动物，还有驾驶波比车等等。

母亲们应该读这本书吗？当然。她们读完本书后就能理解小男孩和大男孩的许多神秘的行为方式，包括这些行为方式的后果。

本书作者属于哪一类人？理论家？还是实践者？更大程度上是后者，当然他也借鉴了许多理论家的知识、研究与经验。此外，作者和他的两个

兄弟以及他的妹妹在奥地利农村长大，现在和他的妻子、两个儿子（一个上小学、一个上幼儿园）居住在柏林，还和许多大男孩、小男孩保持着良好的关系。

克里斯蒂安·安科维奇 柏林，2008年7月

目 录



爸爸在哪里

这就是我/2

爸爸在哪里? /4

英雄/8

动手制作一面海盗旗/12

动手制作一个自己的徽章/13

知道朝着什么方向走/15

拥有良好的行为举止/17

聪明地使用借口/19

预算谈判/21

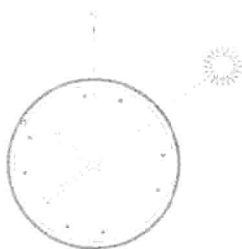

绝 密

八种秘密的手势/24

一些简单的绝招/25

参加男孩的群体/27

吹口哨的不同方法/33

怎样写秘密信息/36

让男孩们自己来! /40

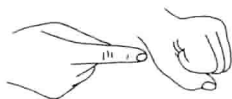

梦想和幻想

- 44/这样寻找宝藏
- 47/你究竟想要干什么工作?
- 49/请让我再休息十五分钟!
- 53/如何搭建帐篷
- 54/怎样正确地朗读
- 56/男孩们的梦
- 58/怎样生火

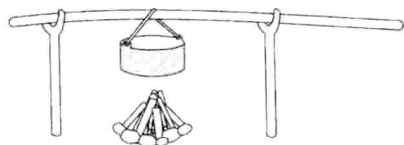

战斗和玩耍

- 62/游戏是件严肃的事
- 65/小男孩的游戏场地
- 68/如何正确看待男孩们的攻击性
- 74/谈谈武器
- 79/推荐一些游戏
- 83/石头剪刀布游戏



表达感情

- 86/给烹饪入门者的几点建议
- 90/我的泰迪熊!
- 92/如何组建乐队和写流行歌曲
- 97/我最好的朋友
- 100/表达友谊的三种方式
- 102/关于宠物鼠、宠物狗和男孩

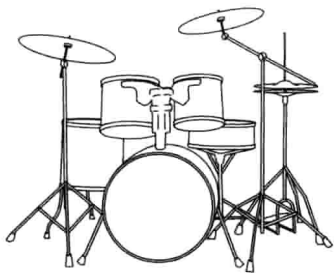

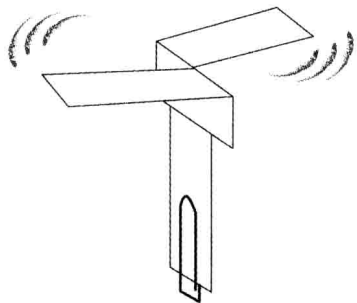

建造和破坏

- 能不能有点创造性! /106
- 木排、纸飞机和蒸汽船/110
- 玩具安装说明书/113
- 绝对不能尝试的事情/114
- 注意力能持续多久? /116
- 地狱预言、回飞镖和直升飞机/118
- 发射导弹/122
- 惊人的实验/126
- 爸爸的小救生包/130

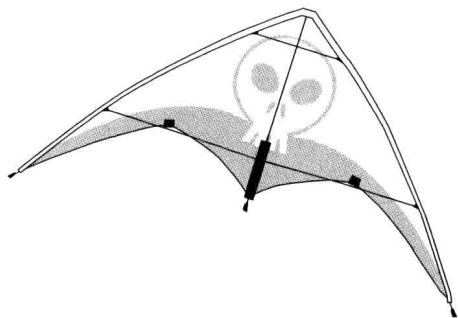

手握缰绳

- 寻找自己的勇气/132
- 放飞一只风筝/135
- 几条有效的恐吓/137
- 八个重要的绳结及其用途/138
- 去野外度周末/140
- 面对其他男孩的挑衅该怎么办? /144
- 载重机器/145
- 重复是值得赞扬的成长过程/147

打猎，收集和拥有

- 收藏的爱好/150
- 如何制作简易潜水镜/153
- 设圈套捉小动物/154
- 观察事物的方法和意义/156
- 荨麻的味道好极了! /160
- 钓鱼入门知识/161
- 神秘商店/165

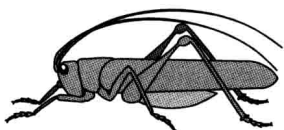

高速而且危险

- 168/我的波比车
- 171/安静坐着!
- 173/字写得更快些!
- 175/男孩们的地盘
- 179/脚踏车、雪橇与购物车
- 181/危险的超车游戏
- 185/速度第一!
- 186/警察来了



挑战自我和面对失败

- 190/如何正确面对失败
- 192/如何爬高，例如爬树?
- 194/如何造滑轮组?
- 196/远离支撑轮!
- 197/打发无聊的旅途时间
- 200/如何正确地摔倒
- 202/正确认识早期教育
- 207/如何从十米跳台跳水

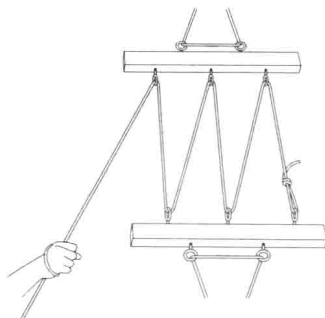

保持童心和长大成人

- 210/纯粹的孩子的娱乐
- 212/男孩们根本不爱听的话
- 213/某些男孩将来能用上的技能
- 216/小男孩怎么发现自己长大了
- 219/怎样自卫
- 221/到了该长大的时候

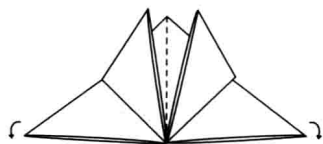

爸爸在 哪里

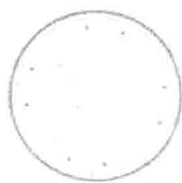

关于男孩人生中的那些重要时刻：他开始表达观点；寻找合适的榜样；寻找自己的道路；升海盗旗，站着撒尿……





这就是我

如果爸爸们想知道，与他们每天打交道的这些小男孩们是谁，那就应该像熟知他们穿什么尺寸的衣服，他们喜欢什么毛绒玩具，他们的班主任老师是谁，还有他们的手机是什么型号的一样，去了解男孩们喜欢什么，不喜欢什么。这里为所有的父亲列出了一个很有用的清单，最好立即复印一份并且填写一下，以便随身带着。也许在某些情况下能够悄悄地查看一下。

姓名

小名

父母(姓名)

电话

祖父母

电话

(洗礼)教父(姓名)

出生日期

出生地

出生时间

其他日期(洗礼日期,周年纪念日,起名日)

血型

眼睛的颜色

头发颜色

特殊的标志

过敏反应

儿科医生

电话

牙医

电话

爸爸在哪里

身高/体重(年份)	20..	20..	20..	20..
身体				
鞋				
衣服				
体重				
医疗保险	号码		父母	
护照(号码)	签发地		签发日期	
证件(游泳)	自行车		其他	
账户(银行)	账号		银行密码	
幼儿园(名称)	地址			
老师电话				
小学(校名)	地址			
班主任老师/电话				
中学(校名)	地址			
班主任老师/电话				
体育协会(名称)	地址			
教练/电话				
乐器	教师/电话			
毛绒玩具(名字)	种类		外貌	
最好的朋友(名字)	生日		电子邮箱	
最好的朋友(父母)				
手机号码	住址			
宠物(名字)	品种		年龄	
收藏品				
睡觉习惯	最喜欢盖的被子		姿势	
电脑(型号)	操作系统			
手机(型号)	电话号码			
电子邮箱	主页			
游戏主机(系统)	游戏,现有的			
电子游戏机(便携式)	游戏,现有的			
账号(MSpace 等)				



爸爸在哪里？

嗯，有时爸爸不在家里，应该去哪里旅行了，或去办一些重要的事情，可能在办公室加班或者在自己的公司里忙活，有时和朋友聚会或者读报纸。专家提示我们（如果我们信任专家的话），对于父亲是否应该多待在家里，大多数男孩的回答都是响亮的“是的！”。那么，请回家吧，爸爸们！家里有人在等待你。

父亲对于子女的成长有至关重要的作用，但很长时间以来人们不再这么认为。其实这个问题早已有了答案，请问您身边的家庭专家或者心理学家吧。

为什么爸爸那么重要呢？因为——先不谈现代关系中性别的分工，父亲在教育上的看法跟母亲的截然不同。注意是“不同”（不是更好）！父亲和母亲在家庭中的分工不同，他们为孩子的仔细观察提供了相当有趣的研究对象。用教育学的专业观点来表达就是：母亲和父亲展示给孩子不同的角色，告诉他们，人可以用不同的方式面对生活。

遗憾的是，并非所有父亲都理解这一点。虽然人们常常谈到“新男性”、“新父亲”，但很多父亲在孩子的日常生活中都“缺席”了。爸爸们要改变这一点，因为经常不在孩子身边，这使男孩们觉得，从父亲那里得到的支持比母亲少。那父亲们现在该怎么办呢？这个问题很容易回答：

♥ 首先想想自己的父亲：

为什么他是个真正的好父亲？
或者他什么地方做得不够好？
这个思考的重要性在于，每个

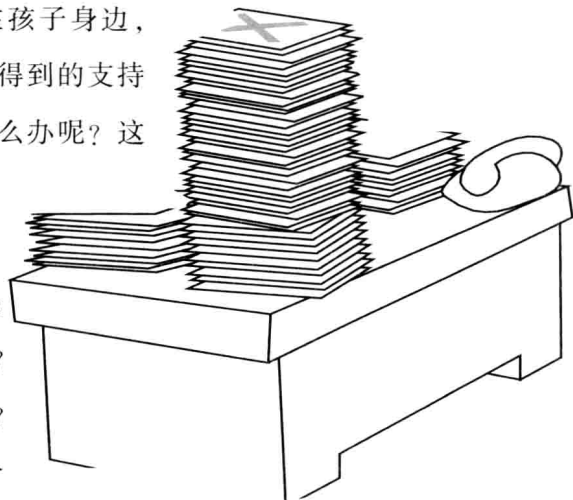

人与父亲的关系会影响到其与儿子的关系。

♥ **不要有借口！任何借口都不要！**尤其是那些和男孩的母亲关系破裂的父亲，而男孩又和母亲生活在一起。有些爸爸说，“我不想打扰你们”，或者“我以后再管你的事”。这是大错特错的。因为父母没有生活在一起，也就是说分开了，男孩已经受够了。尽可能和孩子的母亲建立最好的关系，耿耿于怀是行不通的（别忘了，你曾经爱过她！）。你不要被驱逐出生命中最重要的人——您的儿子的生活。

♥ 如果想成为理想的父亲，基本上要做到：**坚强、可靠、积极、大方、温柔、理解、合作、宽容、清晰，在正确的时刻严格以及仔细。**尽管这是理想宣言，但无论如何，要努力靠近这个目标，即使不可能马上就做到。

♥ 现在着手去实践。为了长期参与儿子的生活，首先计划细微的可行的事情。每天早半小时回家，每周两次，偶尔甚至提前45分钟。

♥ 如果你是一位事务繁忙的商界人士，**从现在起将自己和妻子以及儿子的约会列入日程表。**必要的话，用另一种颜色标示出来，以显示它与重要的客户会谈并重。如果和儿子的约会时间到了，请遵守约会，因为其他事情带来的收益无法与此相比。

♥ **参与您儿子的日常生活。**参与父母谈话日或父母圆桌。如果您担心不认识任何人，或者您不知道如何参加，问问孩子的母亲吧。她一定很乐意帮助您。

♥ **别以疲惫不堪的姿态靠近您的儿子，而是尽可能放松的。**不然的话，



和孩子在一起的大部分时间都是无效的。必要的话，您可以绕着房子走一圈，放松自己。虽然这会减少和孩子待在一起的时间，但之后放松地和孩子游戏，胜过更长时间却神经紧张地和他游戏。

♥和男孩设计一个小仪式，一个只能由您负责的仪式。睡眠之前20分钟的朗读，每周一次一起做件事。每周一次从学校接他坐地铁回家，购买小面包，谈论上帝以及当天的事。

♥更实际一些的。如果父亲和儿子建立起联系，那么他们就可以一起做一些传统的事（参见下一页）：将汽车开入车库，洗车；购买晚餐的调料；去鱼塘出游一次，摇动渔竿；堆积木等。总之，要尽可能地和孩子玩一些手工游戏，像个专业人士一样指点他。做这些事时，你们可以谈论鱼，或上次数学作业的不公平的分数，以及他最好的朋友对他不好，令他失望的事。

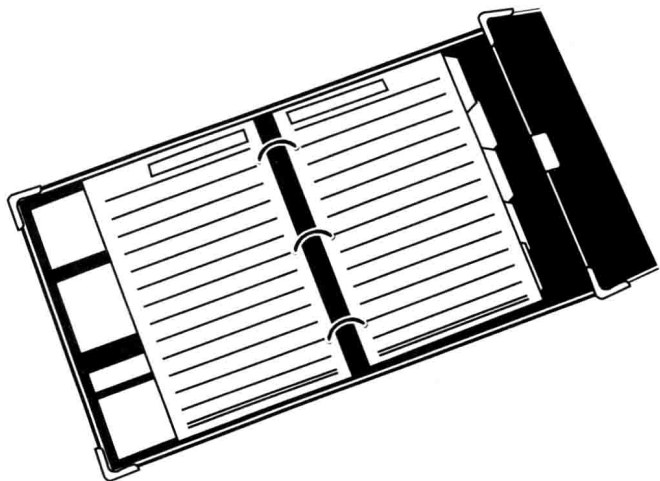

♥和孩子一起活动身体。您可以和儿子玩闹一会儿（每天坚持15分钟），或者一起踢足球（可以进行一次父子足球野营），或者举行一场网球比赛，或者在一个下午去钓鱼，或者一起去爬山，或者在花园里挖掘土地去寻找宝藏。



♥和儿子一起去历险。无论是去野外度周末（参见140-143页），骑自行车穿过黑暗的森林，还是去非常拥挤的室内儿童运动场，或者是观看令人激动的老式汽车拉力赛，在和儿子一起历险的过程中，您可以表现出自己有能力挑战困难的环境，并且知道怎样给孩子一种安全感。



如果您还没有发现合适的方法，现在就开始寻找吧。既然您能让最难对付的客户也感到满意，并引以为自豪，那么相信您一定会找到和儿子相处的最佳方式。

👉 顺便说一下：一起做一些事情

有一个流传很广的观点认为，我们只有被激发起积极性，才乐意去完成一个任务。因此很多人等待着自己有解决一些事的兴趣，等啊等，但是什么也没发生。因为很多时候恰恰是相反的：大多数情况下，我们在开始做一件事情时，完全对此没有兴趣。

我们做这件事情的时间越长，就越会积极地去完成这件事。这就是说，尽管去做！虽然会遇到一定的阻力，但随着时间的推移，做事情的兴趣就会自然而然地产生了（除非是一件我们真的不喜欢做的事情，而我们却不得不去做。）



英雄

男孩们需要英雄。他们把英雄视为指路明灯，缺乏自信时作为他们的榜样，对自己的生活进行规划时作为参考仿效对象。

这里列举了部分英雄人物形象。

📖 书籍

🎬 电影

1. 一些值得赞赏和钦佩的冒险家、人类的朋友和恬淡寡欲者



龙猫。巨大的森林精灵，只有小孩子才看得到它，并且它对孩子们很友好。当小姑娘小米，在森林里走失了，龙猫唤来猫巴士车，终于找到了迷路的小米，并把她平安带回。这个精灵是理想的动物形象，守护着每个孩子，并把他们从困境中解救出来。

宫崎骏：《龙猫》，吉卜力工作室/宇宙电影股份公司（无年龄限制）



小小尼克。尼克是个可爱的小男孩，他用简洁的语言讲述生活中关于他和父母、朋友、老师的事情，不管他的冒险经历多么令人极度紧张，从来没有听到他言不由衷的话。他始终保持原来的自己。既不喜欢与父亲打架，也不喜欢与父亲辩论。

勒内·戈西尼,让-雅克·桑佩,《小小尼克》，第欧根尼出版公司



把怪物格弗洛吓跑的老鼠。一个身体弱小但能说会道的英雄。它稍微动动嘴皮子，讲些话，就能让想吃它的所有动物不再吃它。即使是小老鼠为了吓唬其他动物杜撰出来的怪物格弗洛真的出现了，它也能把格弗洛吓得逃之夭夭。

阿克塞尔·舍夫勒,尤莉亚·多纳德森,《怪物格弗洛》，贝尔兹出版社



芬达猫。一只调皮、自信、甚至有些自负、任性的猫，喜欢钓鱼，喜欢与愚蠢的母鸡玩耍，爱吃煎蛋饼。年迈的派特森消沉地独自生活着。芬达猫成功地让派特森回到现实生活中来，并让他学会轻松地生活下