

明清家具

赏与

制分解图鉴

下

刘文利 李岩 主编

赏与制分解图鉴

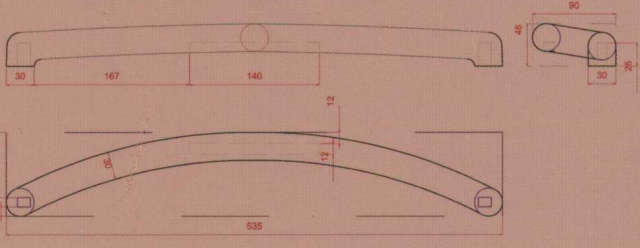
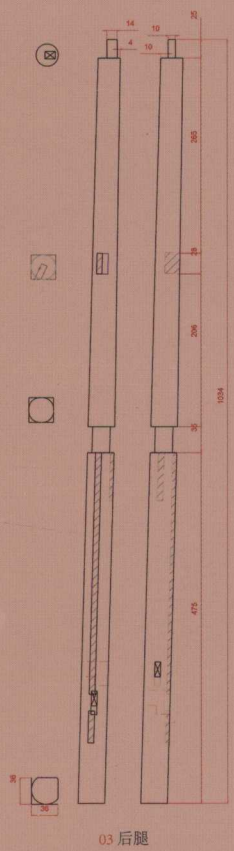

中国林业出版社



图书在版编目(CIP)数据

明清家具鉴赏与制作分解图鉴 / 刘文利, 李岩主编. — 北京: 中国林业出版社, 2013.8

ISBN 978-7-5038-7080-4

I. ①明… II. ①刘… ②李… III. ①家具—鉴赏—中国—明清时代—图集

②家具—制作—中国—明清时代—图集 IV. ①TS666.204-64

中国版本图书馆CIP数据核字(2013)第127572号

编委会成员名单

编 著: 刘文利 李 岩

编写成员: 李 岩 刘文利 陈各新 杨国平 赵福有 刘连东 罗仕江

马建房 卢海华 佟晶晶 栾卫超 刘 辛 赵 杨 刘开全

顾传祥 俞生权 徐 健 齐 碧 阮秋艳 王 野 刘 洋

陈圆圆 陈科深 吴宜泽 沈洪丹 韩秀夫 牟婷婷 朱 博

木工总设计: 马建房 李 岩

3D设计: 卢海华 佟晶晶 栾卫超

平面设计: 刘 辛 赵 杨

---

责任编辑: 纪 亮 李丝丝

出版: 中国林业出版社(100009北京西城区德内大街刘海胡同7号)

网址: <http://lycb.forestry.gov.cn/>

E-mail: cfphz@public.bta.net.cn 电话: (010) 8322 5283

发行: 中国林业出版社

印刷: 北京利丰雅高长城印刷有限公司

版次: 2013年8月第1版

印次: 2013年8月第1次

开本: 230mm \* 300mm 1/16

印张: 29

字数: 400千字

全套定价: 596.00元



鑫  
香  
典  
藏

鑫  
香  
晶  
品



馆内木材鉴赏：

馆内家具鉴赏：

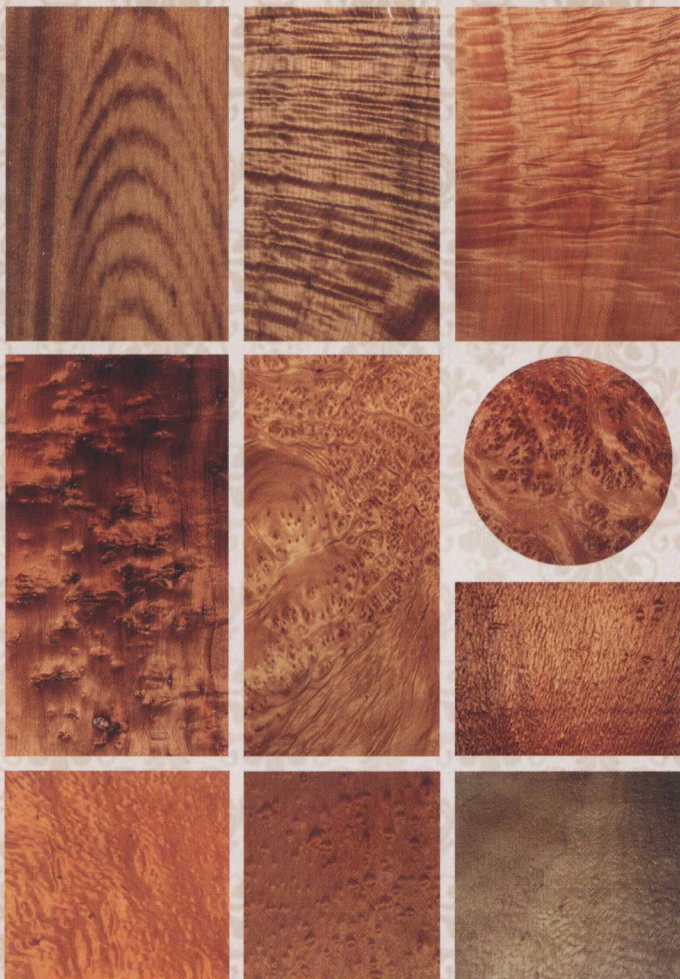

联系电话：400-8877703

网址：[www.jsnmchina.com](http://www.jsnmchina.com)

联系人：杜小姐 郭先生 周先生

地址：雅安、广州、仙游

金丝楠木印象体验馆



## 联合出品：

北京木影文化创意有限公司  
联系电话：010-69390560

北京宫明坊古典家具有限公司  
联系电话：010-81790786

北京博古雅居家具有限公司  
联系电话：010-51141975

中古（青县）红木家具文化产业园  
联系电话：4000-700-396

## 开光绦环板长桌生产料单

家具规格： 1460\*570\*860 (mm)

序号	名称	规格 (mm)			数量
		长	宽	厚	
01	大边	1470	70	28	2
02	抹头	570	70	28	2
03	穿带	500	30	21	4
04	面板	1340	450	10	1
05	腿	852	40	40	4
06	横枨	728	44	34	4
07	侧横枨	566	44	34	4
08	绦环板	341	72	10	8
09	侧绦环板	242	72	10	4
10	矮老	102	32	26	8



## 紫檀长方桌

规格：1635\*667\*865（mm）

此桌长条形，面下有束腰。牙板正中垂挂堂肚，牙头浮雕有回纹，腿方直，足端饰回纹，内翻方马蹄。





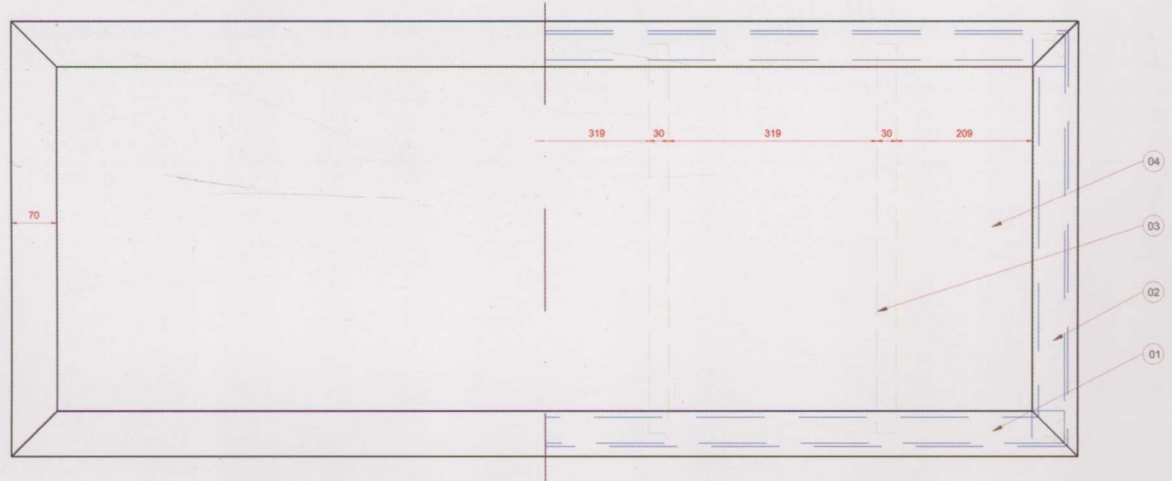
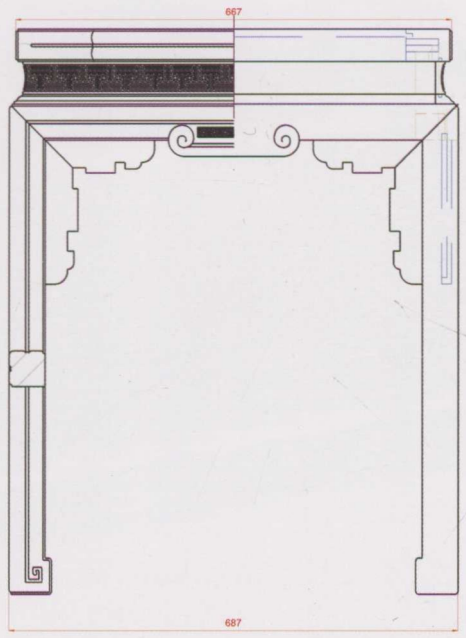
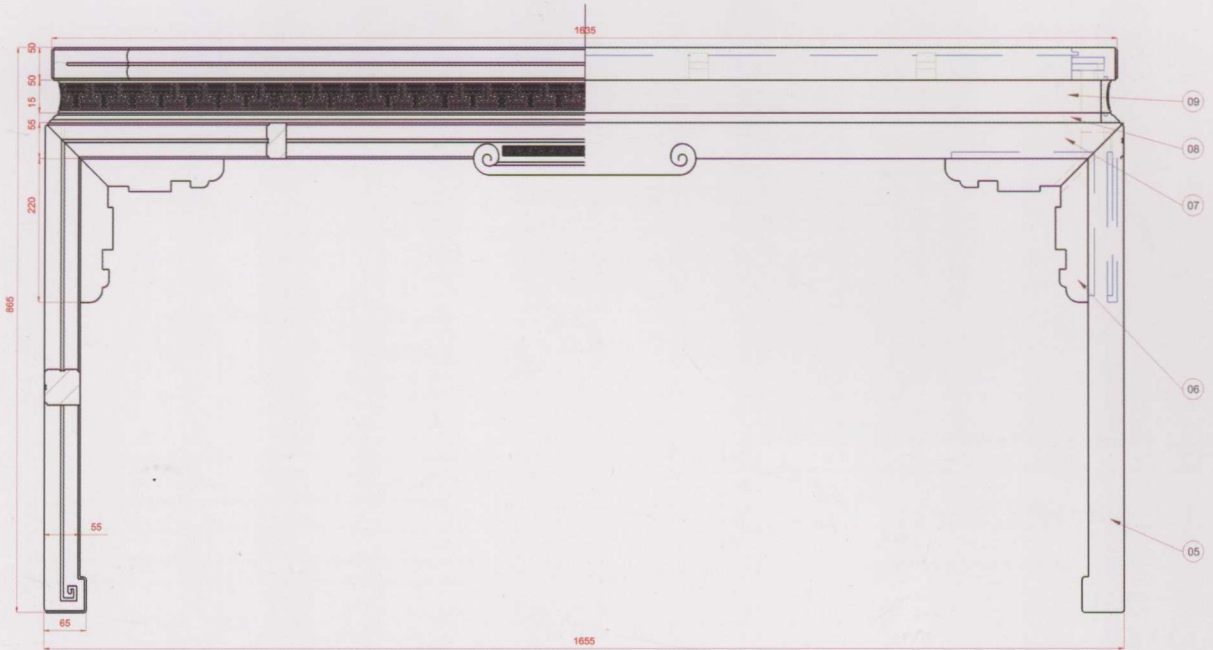

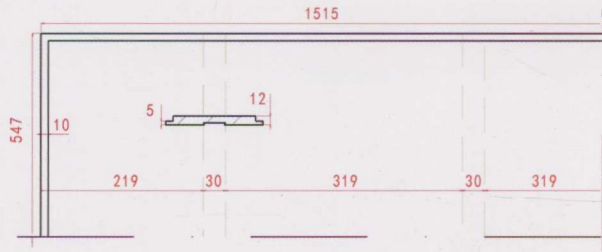

04 面板

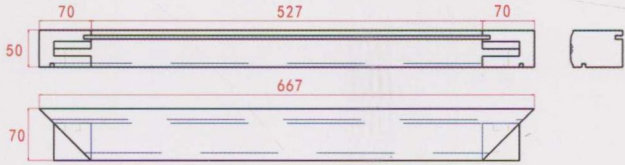

02 抹头

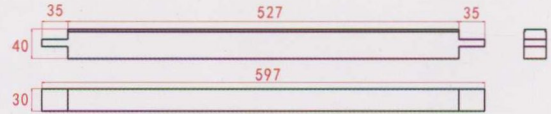

03 穿带



01 大边

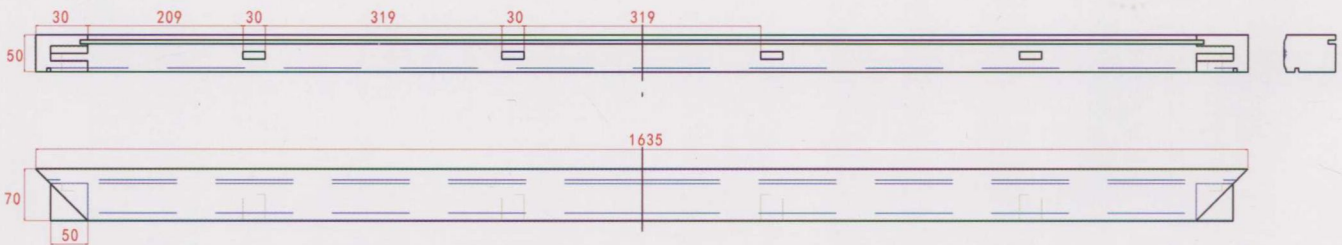

01 大边



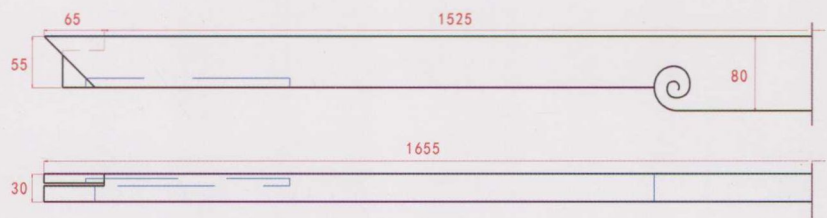

07 牙板

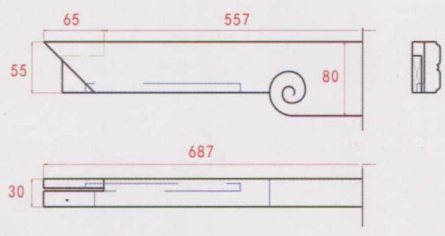

07 侧牙板

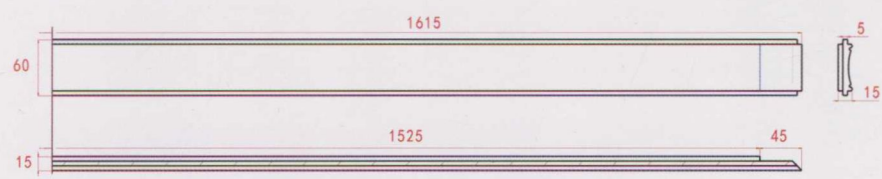

09 束腰

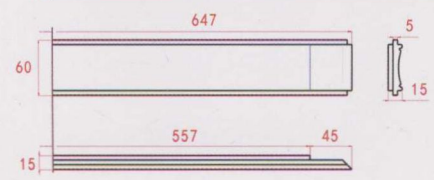

09 侧束腰

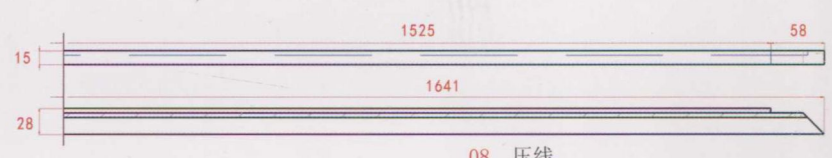

08 压线

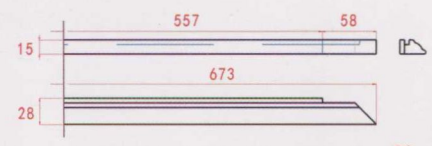

08 侧压线

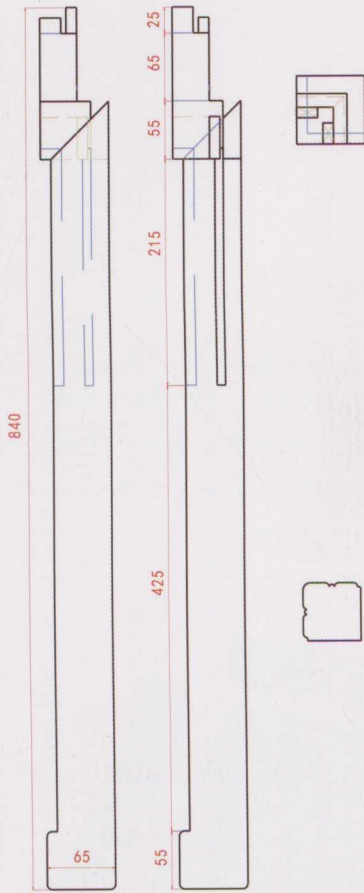

05 腿

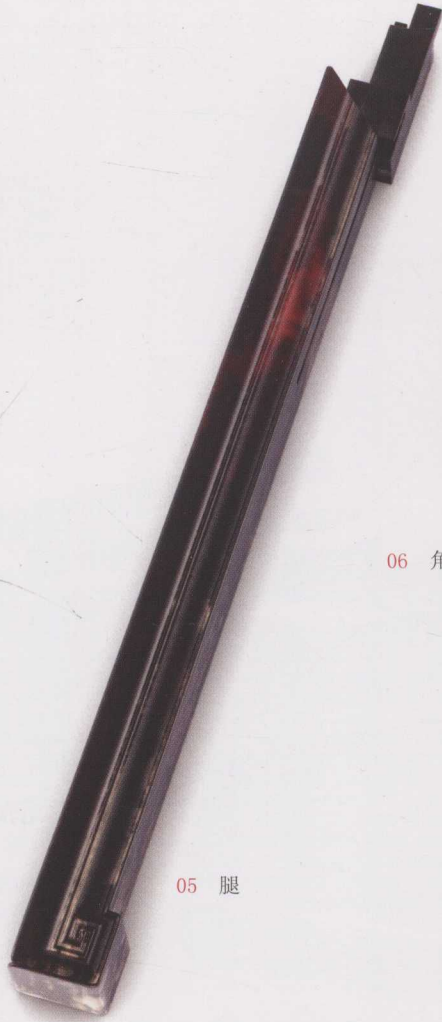

05 腿

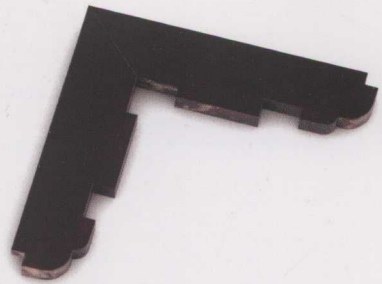

06 角牙 1

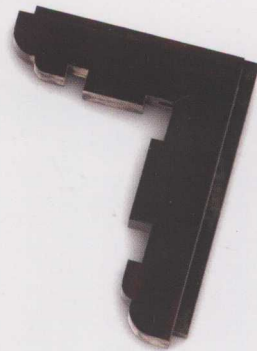

06 角牙 2

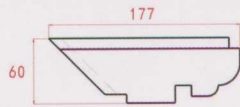

06 角牙 1

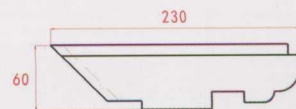
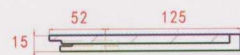

06 角牙 2

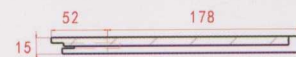



## 紫檀长方桌生产料单

家具规格: 1635\*667\*865 (mm)

序号	名称	规格 (mm)			数量
		长	宽	厚	
01	大边	1635	70	50	2
02	抹头	667	70	50	2
03	穿带	597	40	30	4
04	面板	1515	547	12	1
05	腿	840	65	65	4
06	6.1 角牙 1	177	60	15	4
	6.2 角牙 2	230	60	15	12
07	7.1 牙板	1655	80	30	2
	7.2 侧牙板	687	80	30	2
08	8.1 压线	1641	28	15	2
	8.2 侧压线	673	28	15	2
09	9.1 束腰	1615	60	15	2
	9.2 侧束腰	647	60	15	2



## 拐子纹茶桌

规格：1175\*385\*835（mm）

桌面下束腰分段开光，透雕拐子纹。牙条雕玉宝珠纹，角牙透雕拐子纹。方腿，起混面单边线，内翻回纹马蹄。此桌原为太极殿所用之物。太极殿位于故宫内廷，是清代嫔妃居住的宫殿之一。





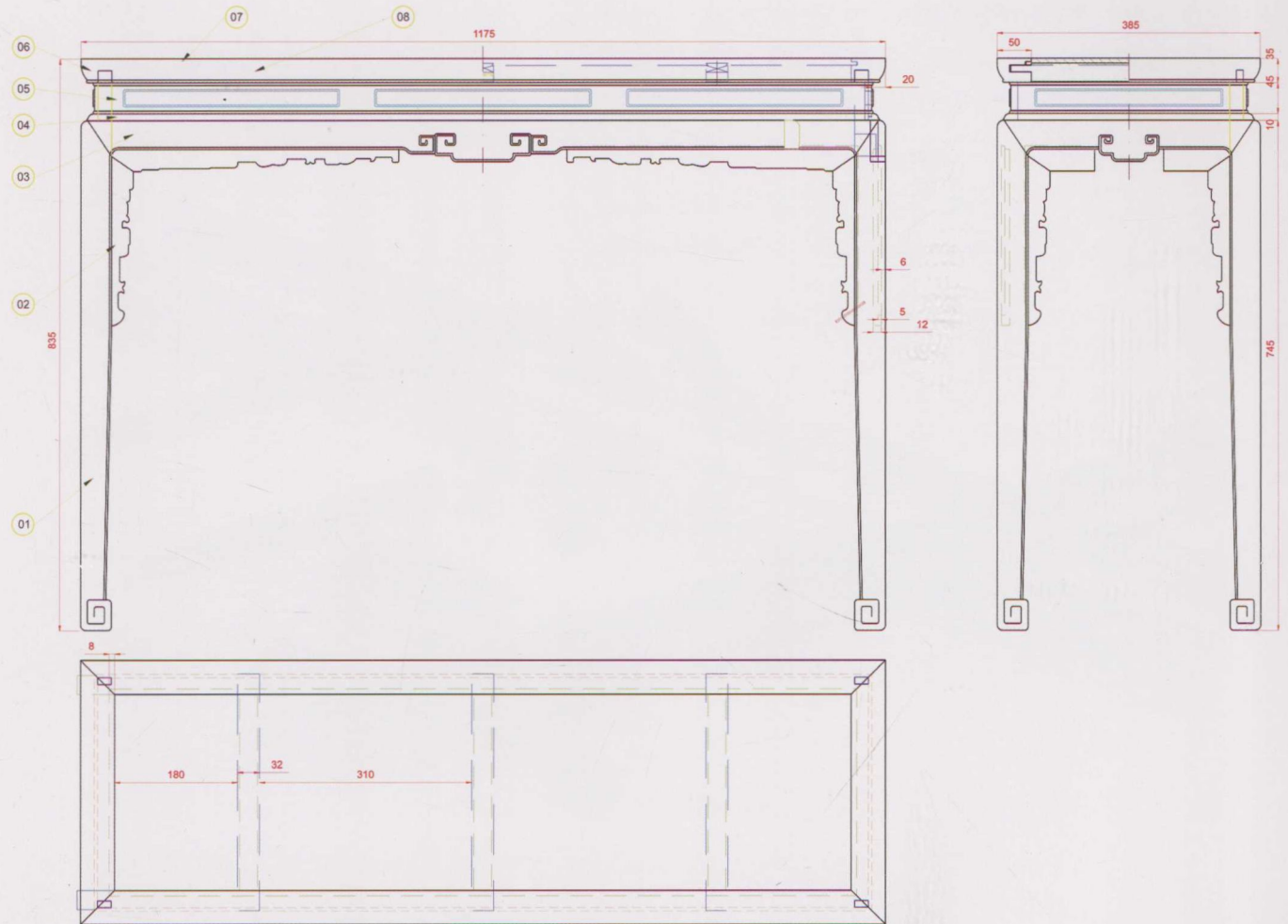

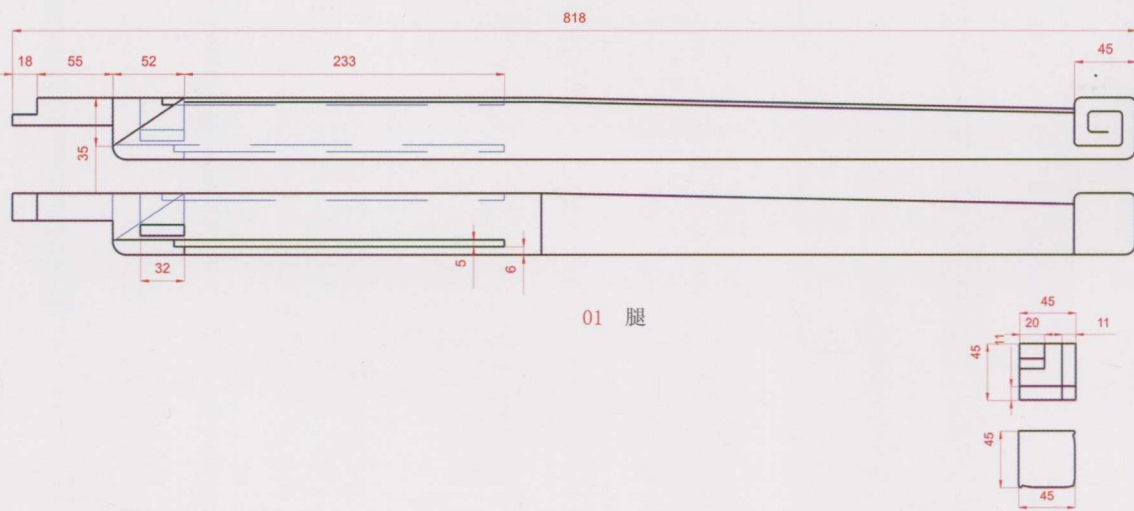
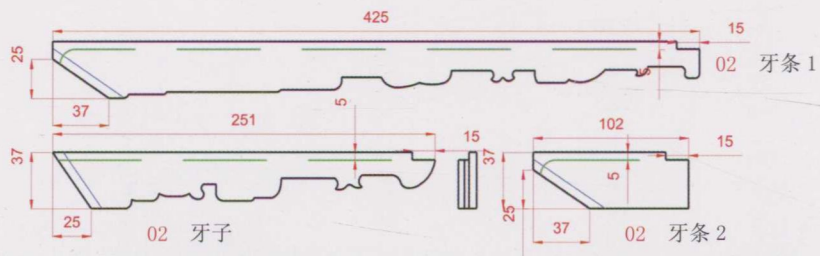



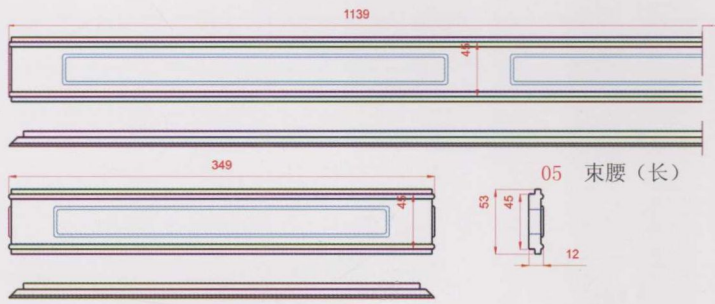
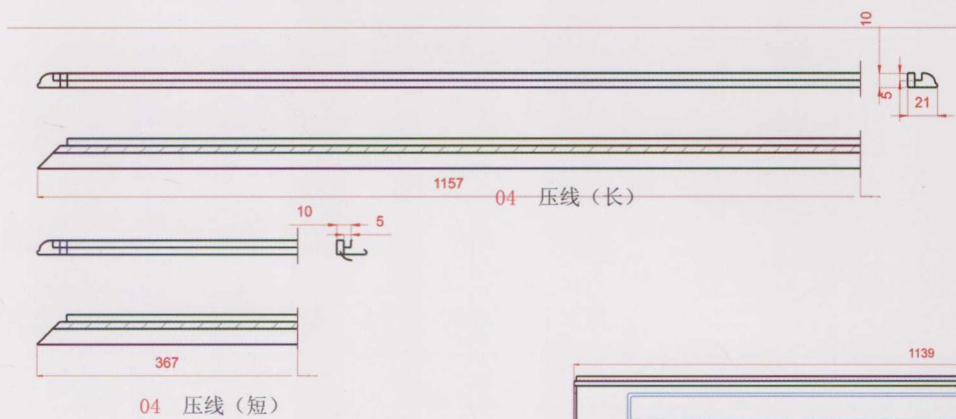

05 束腰 (长)  
04 压线 (长)  
03 牙板 (长)



05 束腰 (短)  
04 压线 (短)  
03 牙板 (短)

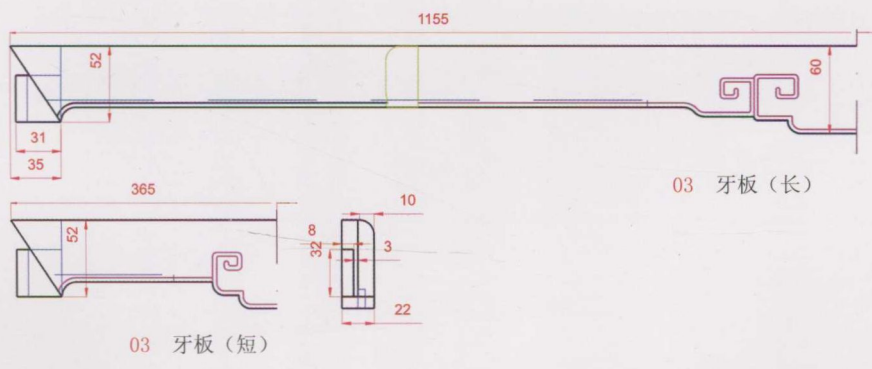

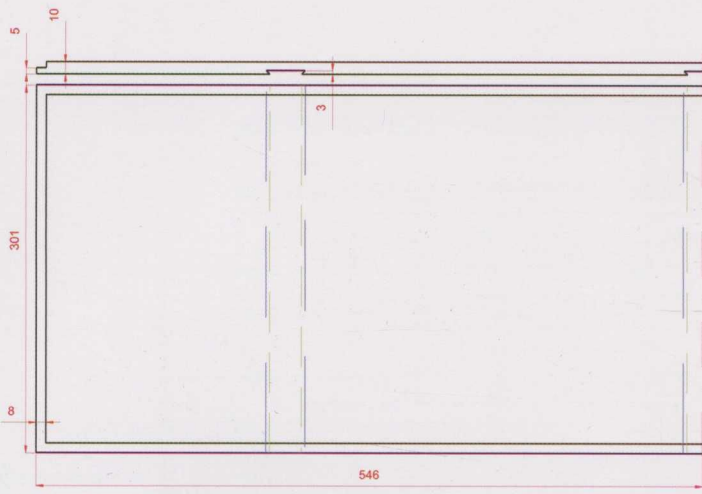

07 面板



06 大边

06 抹头

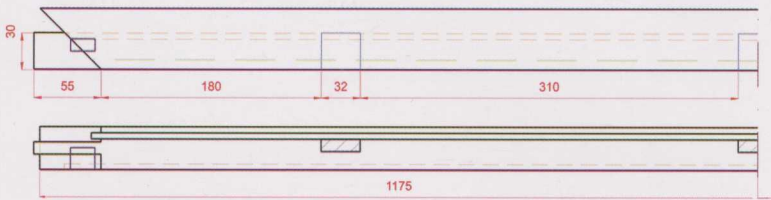

06 大边



06 抹头

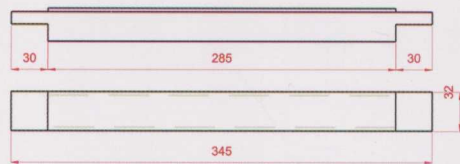
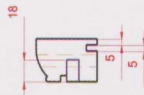
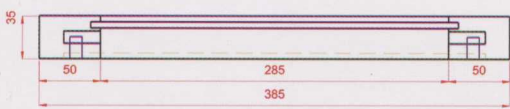

08 穿带

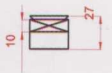



## 拐子纹条桌生产料单

家具规格：1175\*385\*835 (mm)

序号	名称	规格 (mm)			数量
		长	宽	厚	
01	腿	818	45	45	4
02	2.1 牙条 1	425	37	12	4
	2.2 牙条 2	102	37	12	4
	2.3 牙子	251	37	12	8
03	3.1 牙板 (长)	1155	60	22	2
	3.2 牙板 (短)	365	60	22	2
04	4.1 压线 (长)	1157	21	10	2
	4.2 压线 (短)	367	21	10	2
05	5.1 束腰 (长)	1139	53	12	2
	5.2 束腰 (短)	349	53	12	2
06	6.1 大边	1185	50	35	2
	6.2 抹头	385	50	35	2
07	面板	1091	301	10	1
08	穿带	345	32	27	3