

煉鐵高爐圖例

余 名 銓 校

余 宣 揚 譯

龍門聯合書局出版

煉鐵高爐圖例

M. A. ПАВЛОВ 原著
余名鈺校 余宣揚譯

江苏工业学院图书馆
藏书章

龍門聯合書局出版

煉鐵高爐圖例

M. A. ПАВЛОВ 著
余名鈺校 余宣揚譯

★ 版權所有 ★

龍門聯合書局出版

上海市書刊出版業營業許可證出 029 號

上海淮海中路 1813 號

新華書店總經售

信大橡皮印刷廠印刷

上海淮安路 1 弄 14 號

開本：787×1092 1/16 印數：4,001—12,200 冊

印張：2 1/4 1952 年 9 月 第一版

定價：(10) 0.35 元 1959 年 1 月 第三次印刷

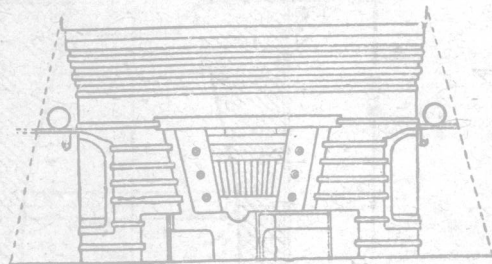
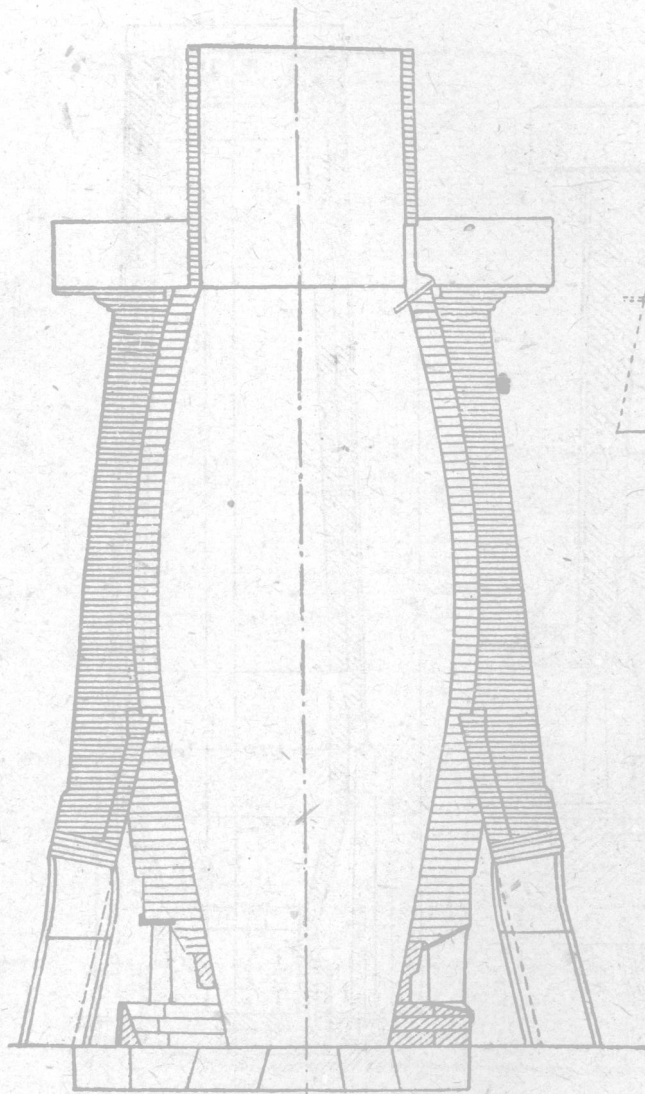

爐高正面圖

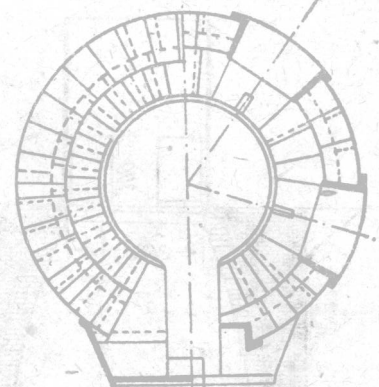

磚磚平面圖

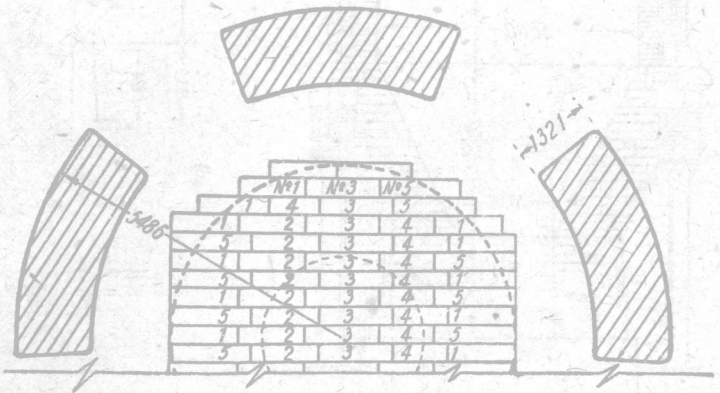

窩底平面圖

圖例1. 英國康克利夫斯廠舊式圓形輕裝煉鐵爐。 比尺 1:120

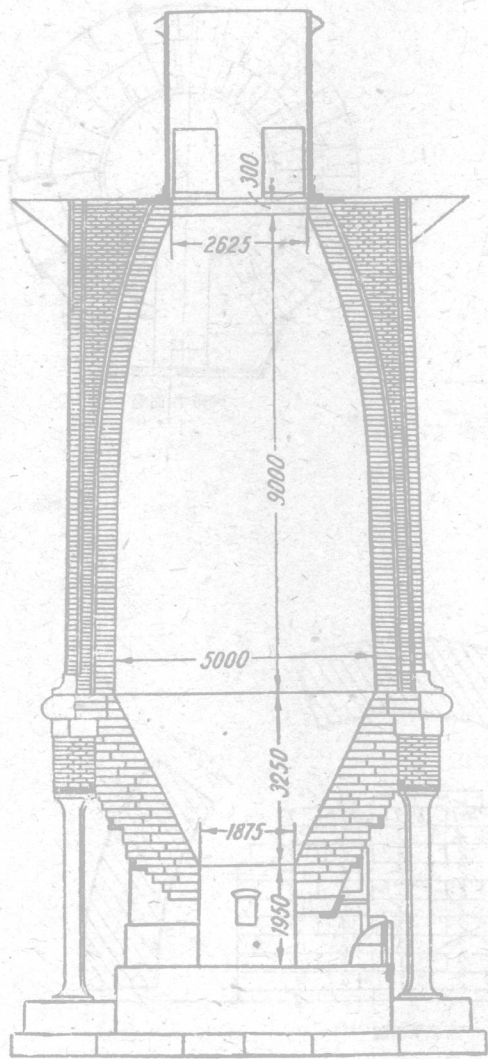

1

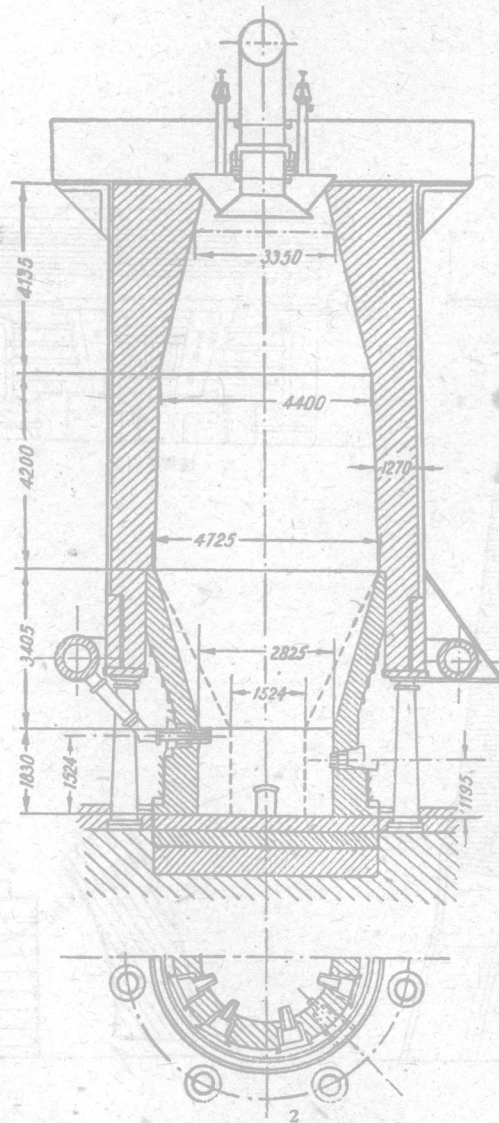

2

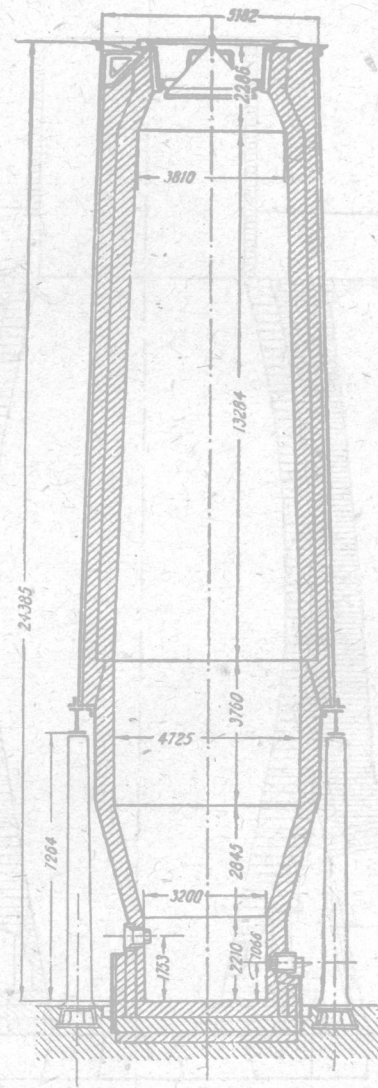

3

圖例 2. 爐身放置在支柱上的輕裝煉鐵爐。
 ■ 1——英國克拉朗斯廠
 ■ 2——唐柏斯地方的蘇令斯基廠
 ■ 3——賓夕爾凡尼亞地方用無烟煤的煉鐵爐

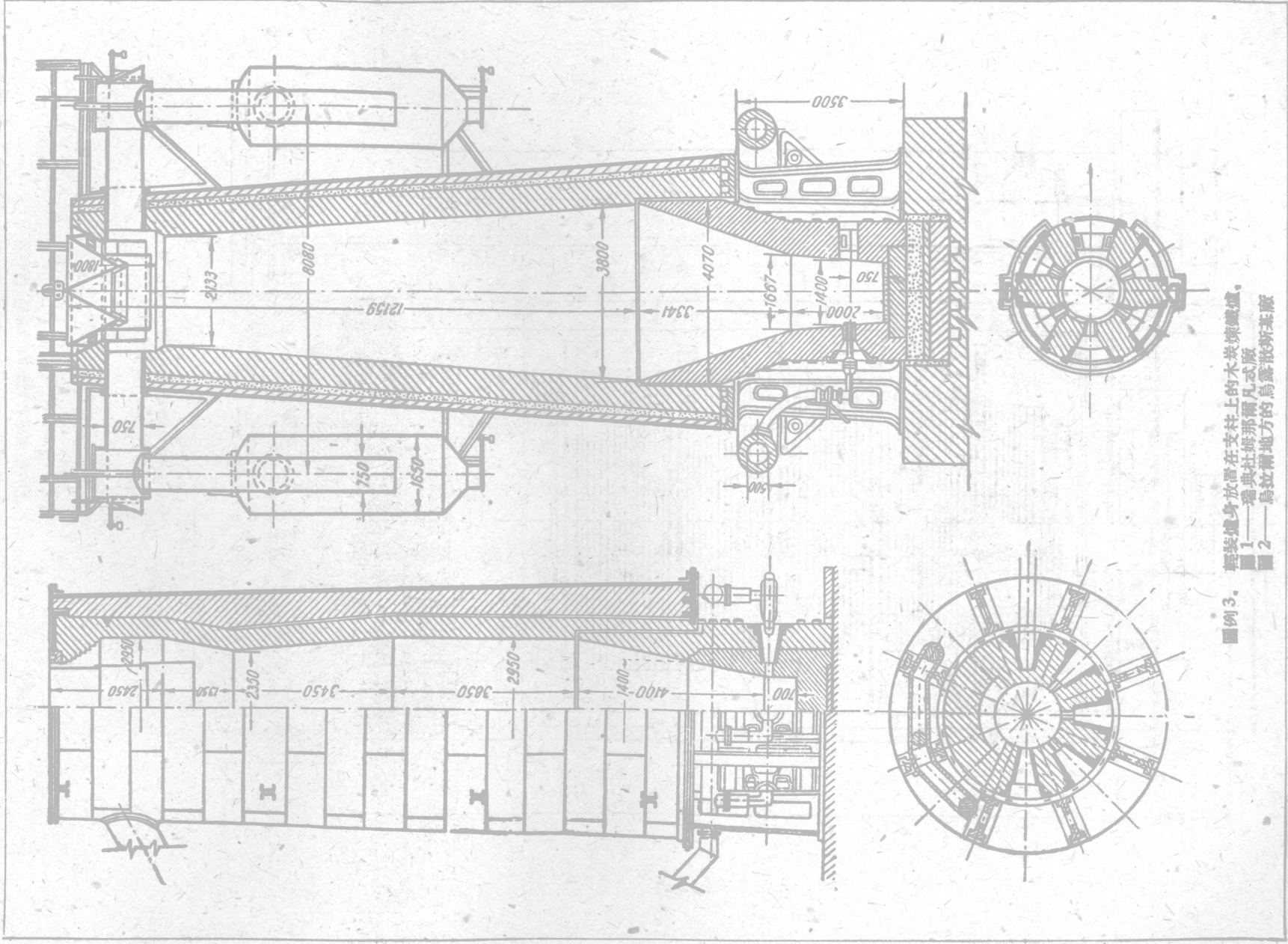

圖例3. 輕裝爐身放置在支柱上的木炭煉鐵爐。
 圖1——瑞典杜姆那爾凡式廠
 圖2——烏拉爾地方的烏露那斯基廠

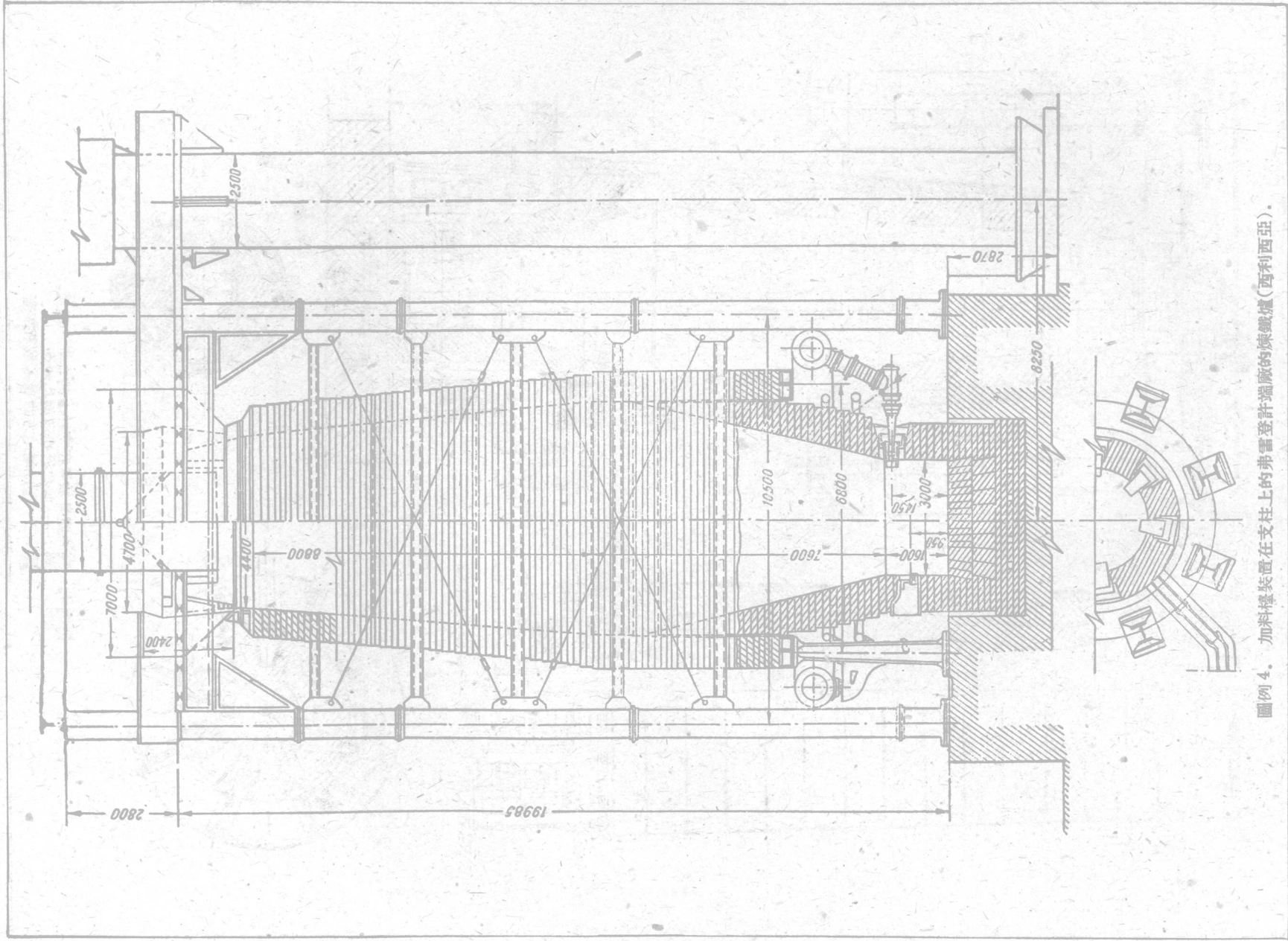

圖例 4. 加料機裝置在支柱上的弗雷登許端廠的煉鐵爐(西利西亞).

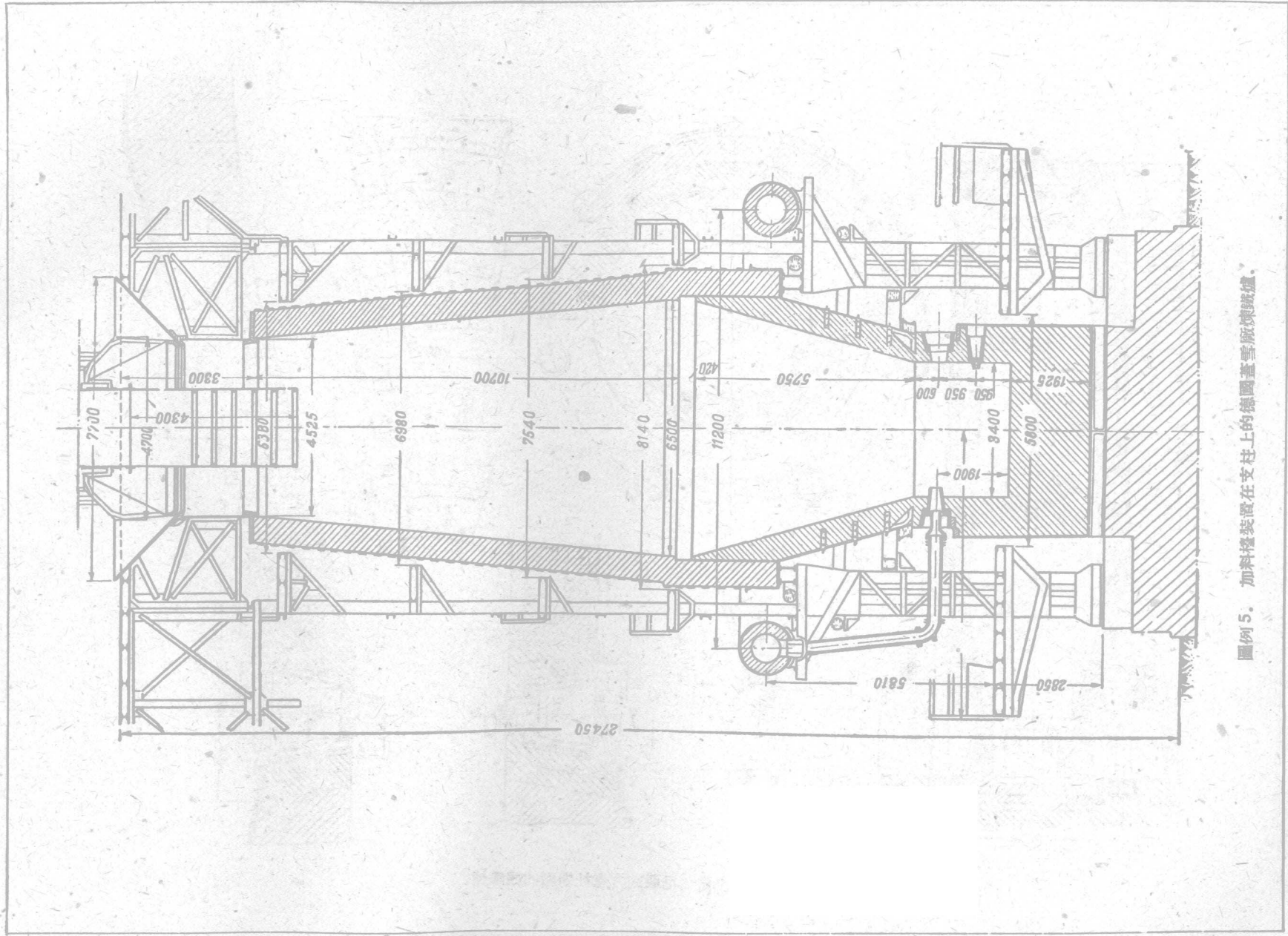

圖例5. 加料裝置在支柱上的德國蓋雪廠煉鐵爐。

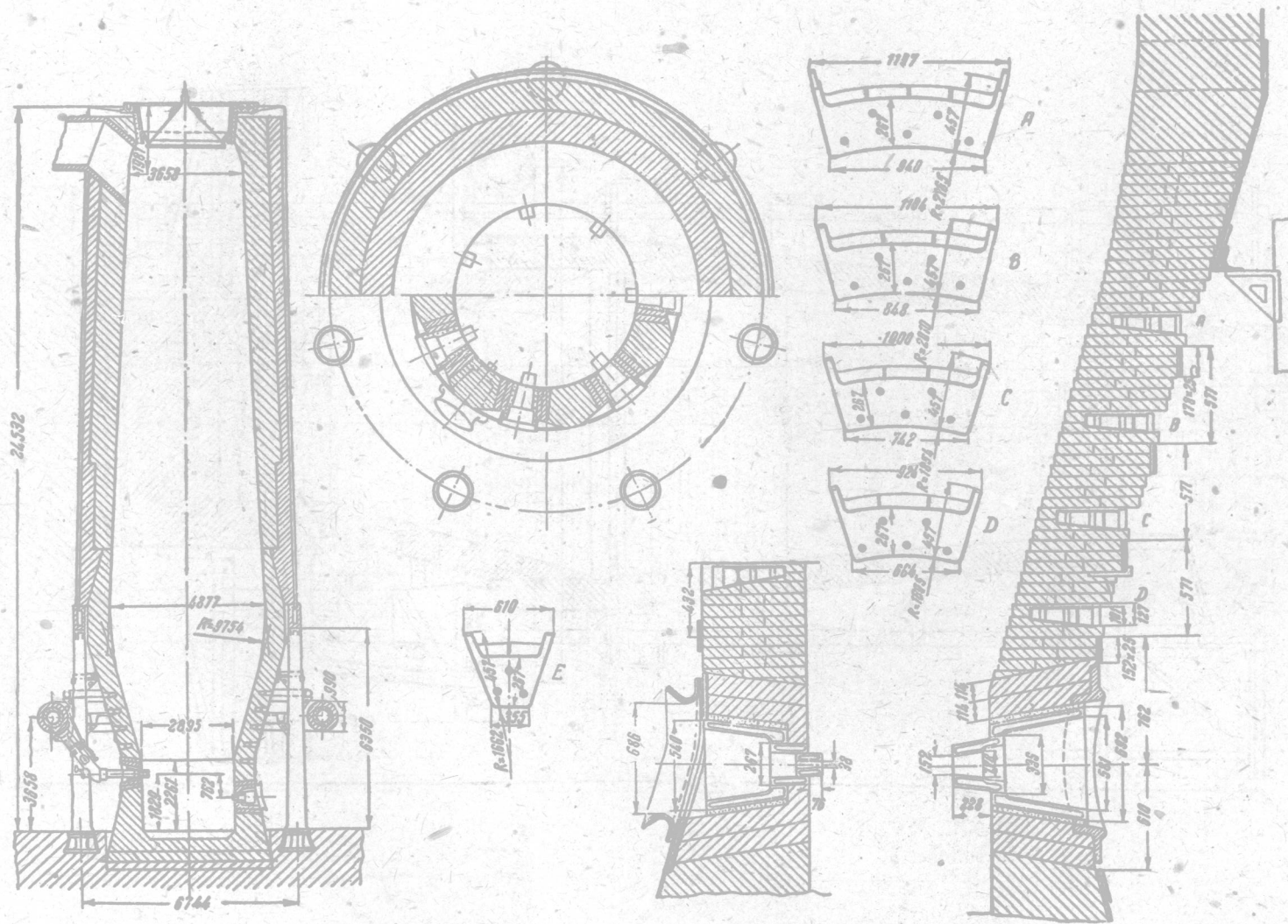

圖例 6. 賓夕爾凡尼亞地方恩杜佛廠的煉鐵爐。

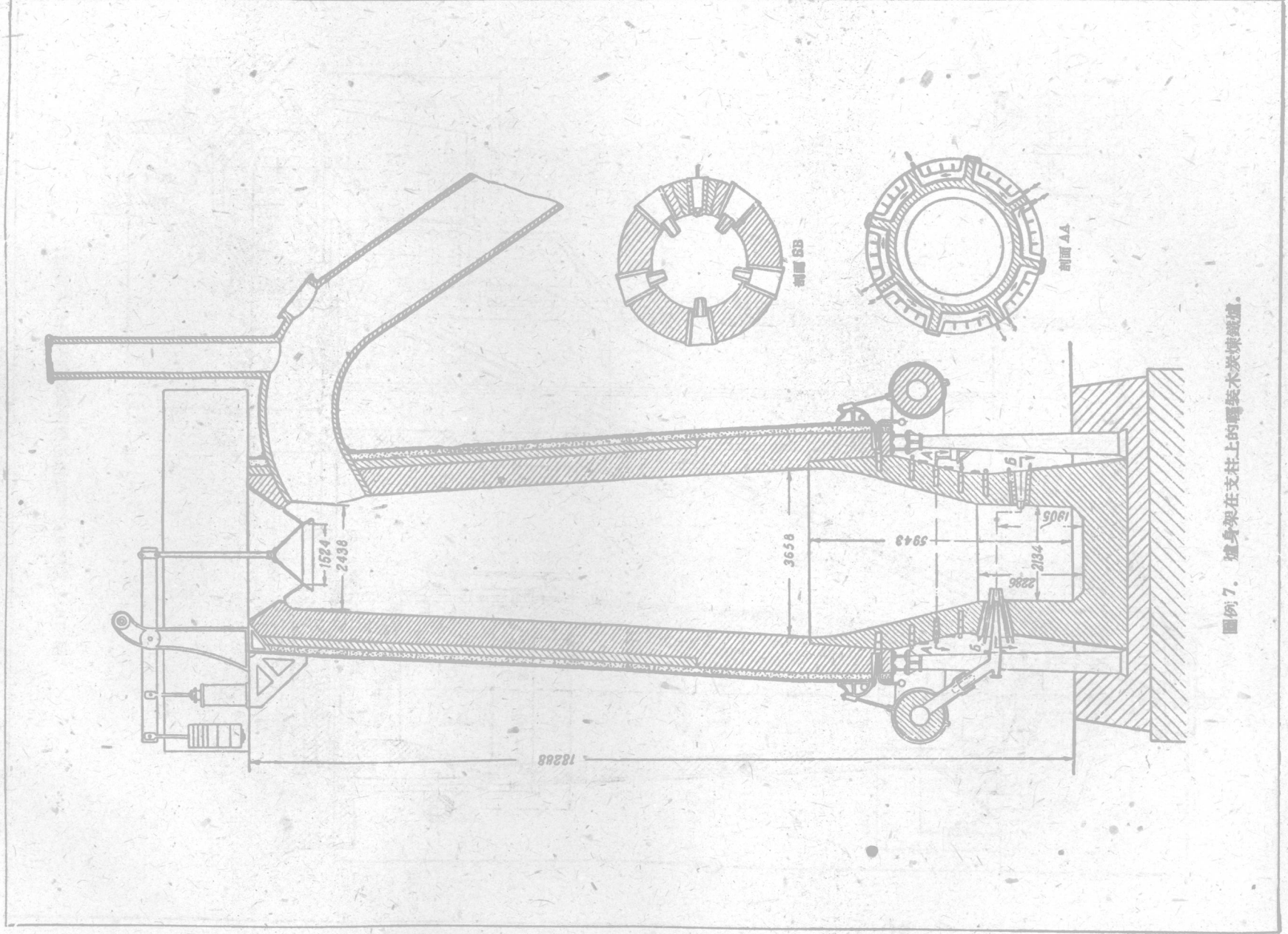

圖例 7. 爐身在支柱上的聯裝木炭煉鐵爐。

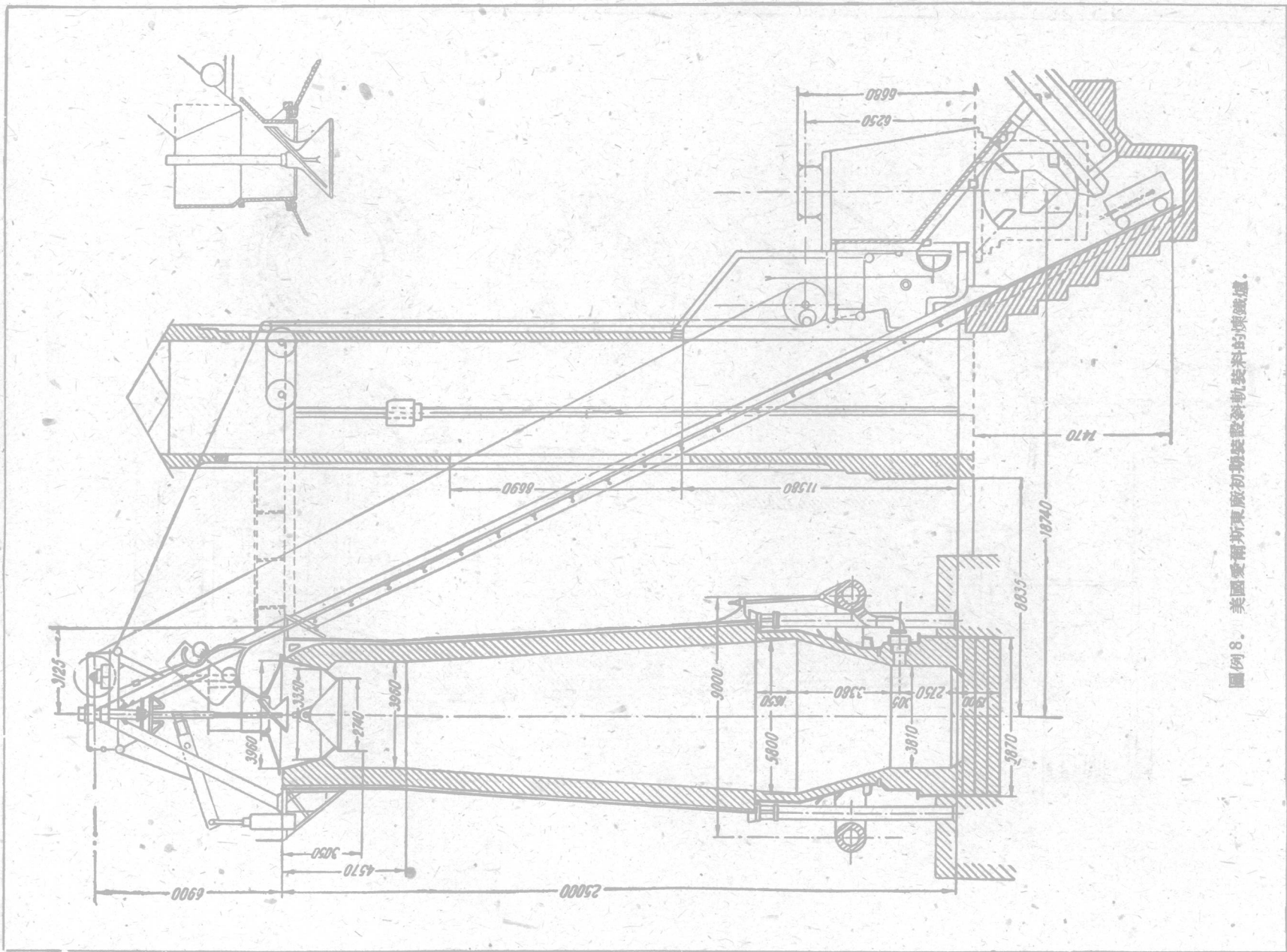

圖例 8. 美國愛爾斯威廠初級裝設軌道裝料的煉鐵爐。

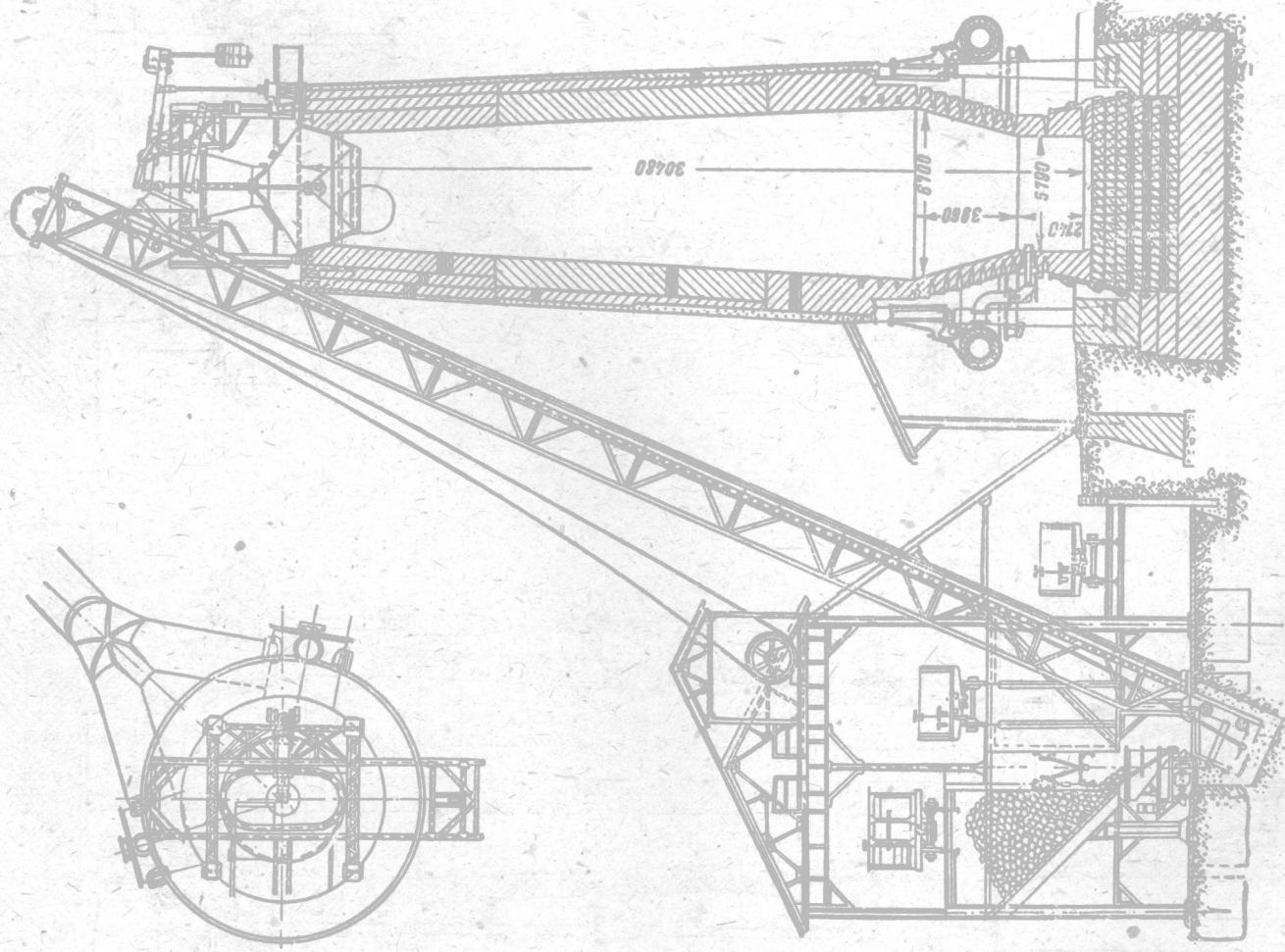

圖例 9. 美國依雷斯的焦炭煉鐵爐

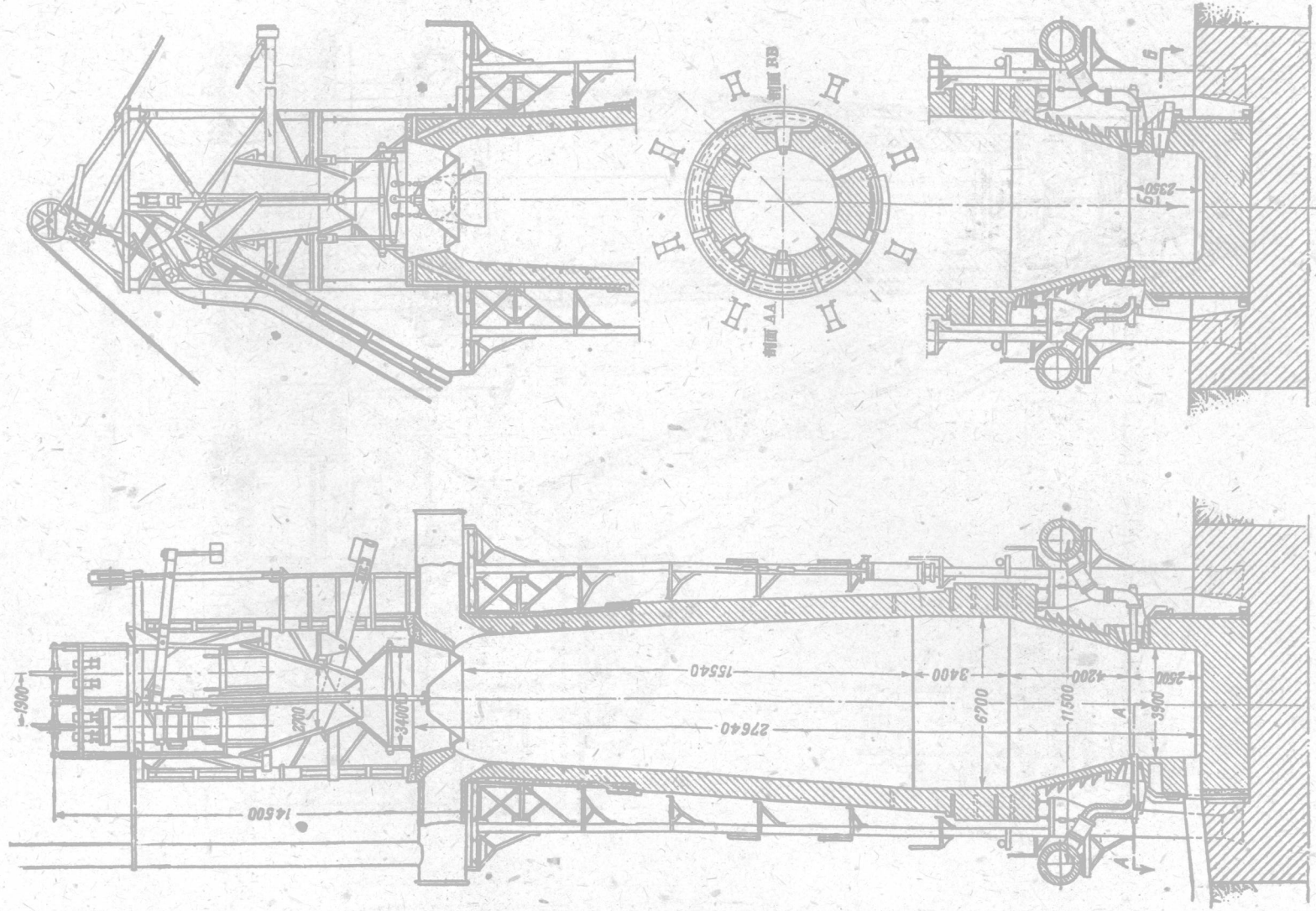

圖例10. 克刺馬安斯基廠的煉鐵爐。

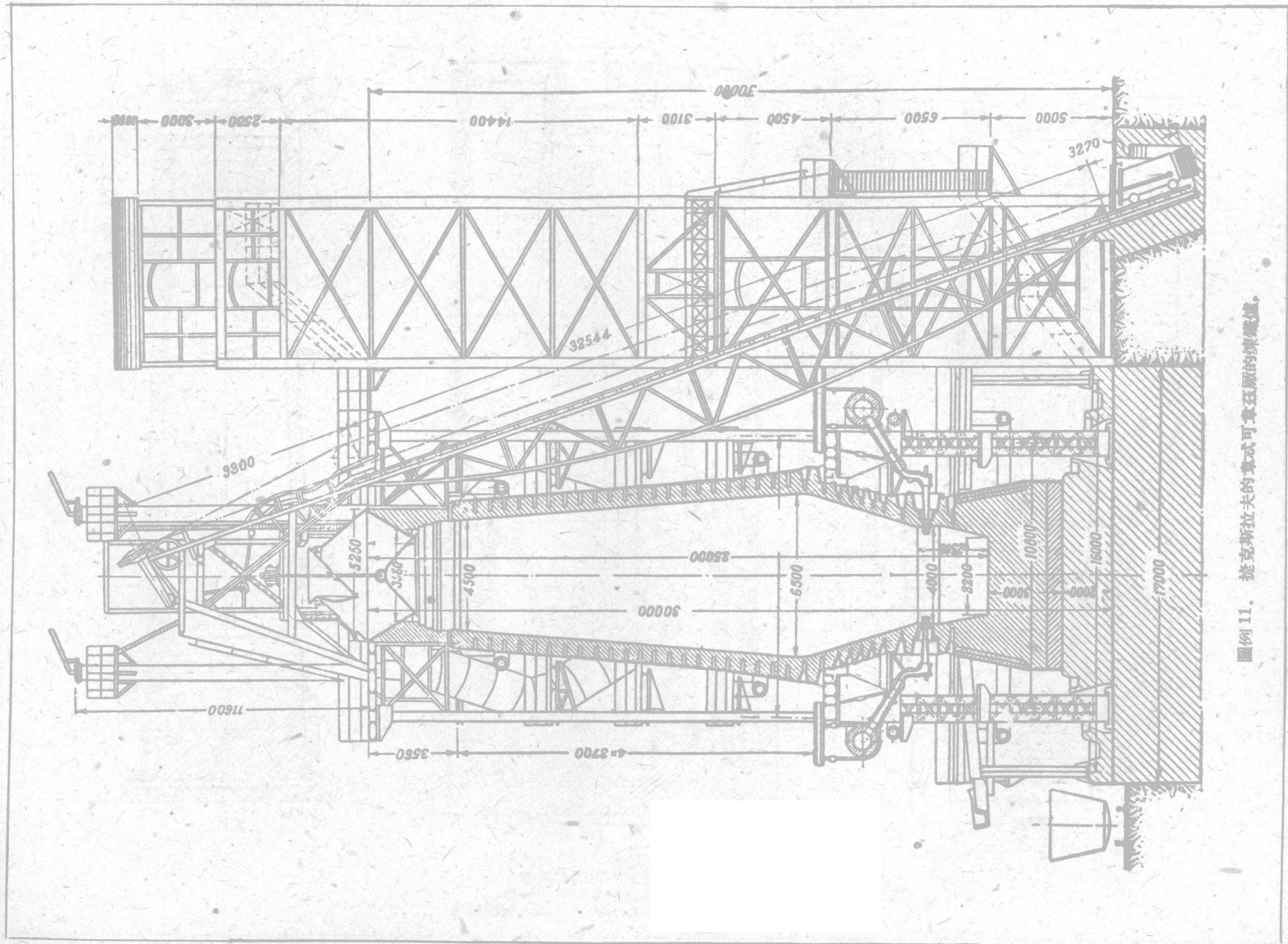

圖例 11. 捷克斯拉夫的車式可拿茲厥的煉鐵爐。

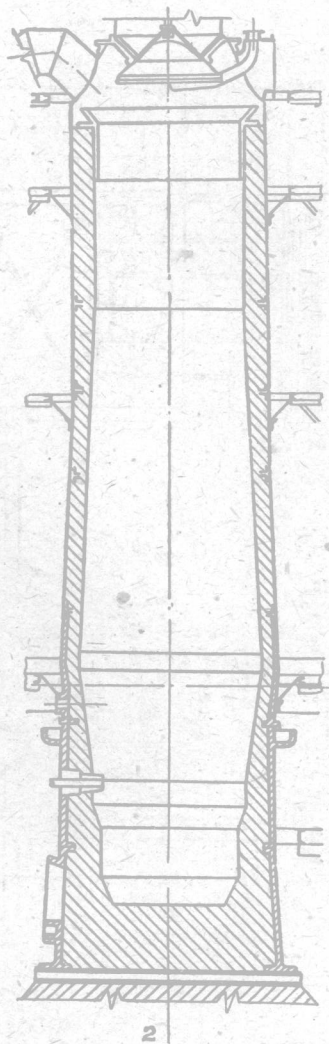
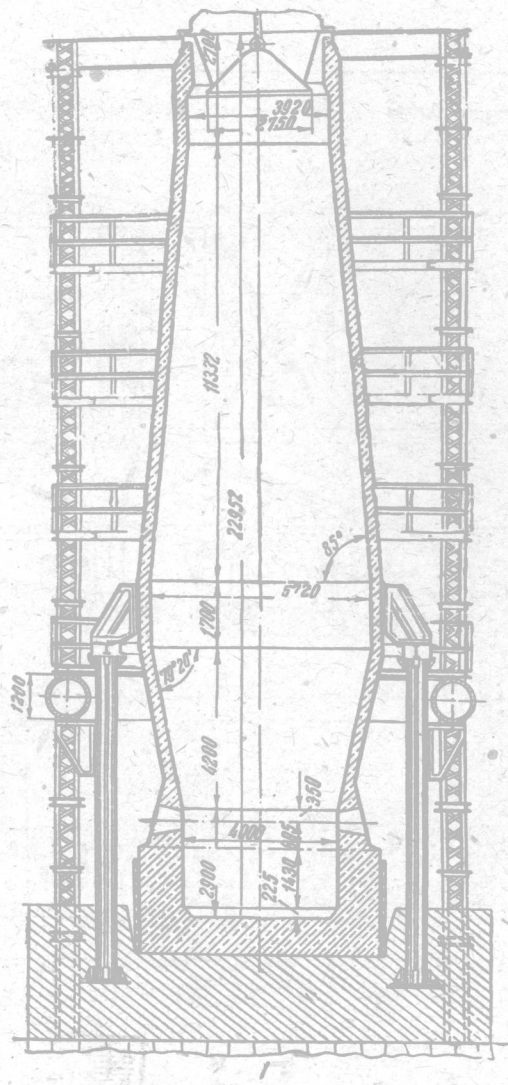
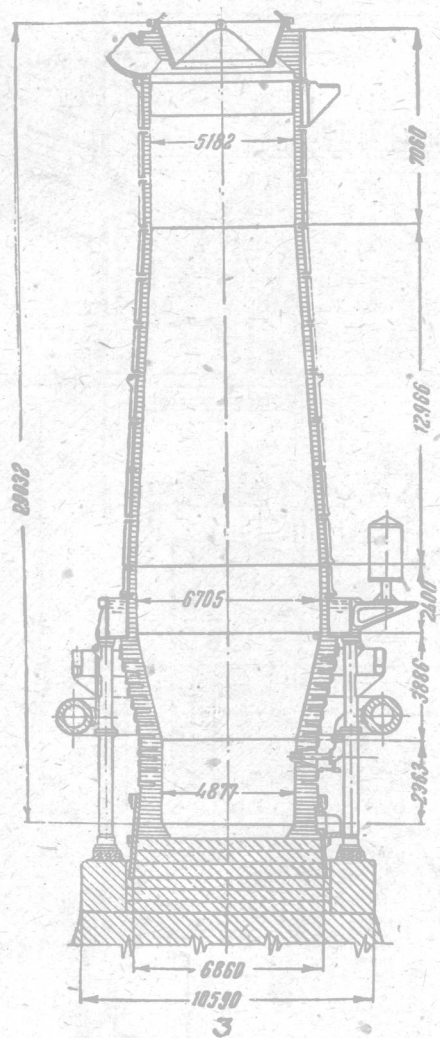

圖例 12. 薄壁爐身的煉鐵爐。
 ■ 1—依里諾斯公司的煉鐵爐
 ■ 2—哥索高爾斯基廠的煉鐵爐
 ■ 3—捷克斯拉夫的克拉達諾廠煉鐵爐

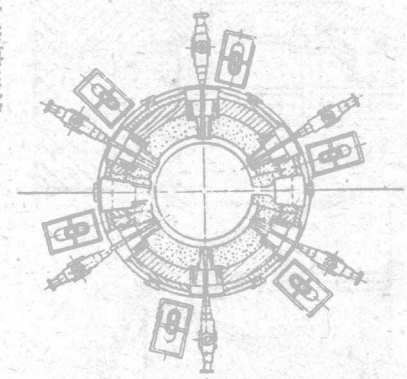
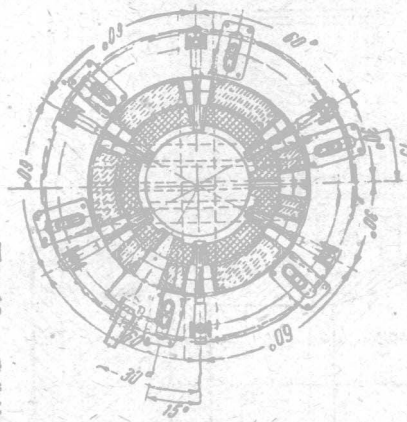
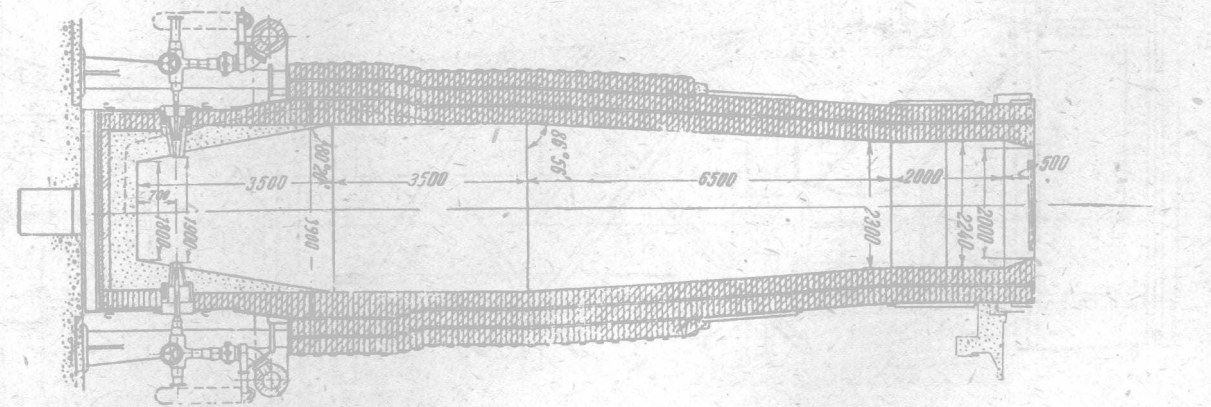
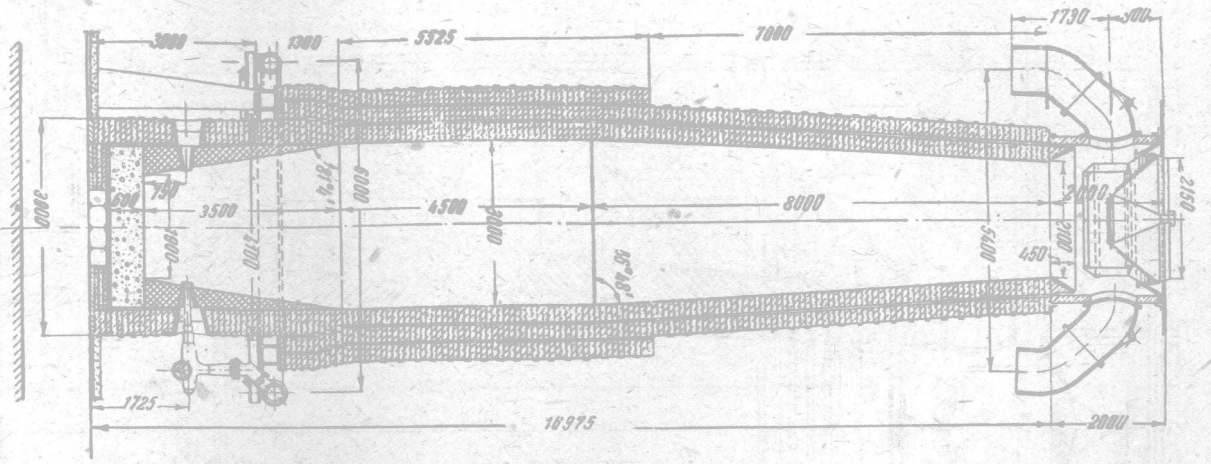

圖例 13. 瑞典的現代木炭煉鐵爐。
 ■ 1 — 廷奎爾斯式廠
 ■ 2 — 泰達爾斯式廠

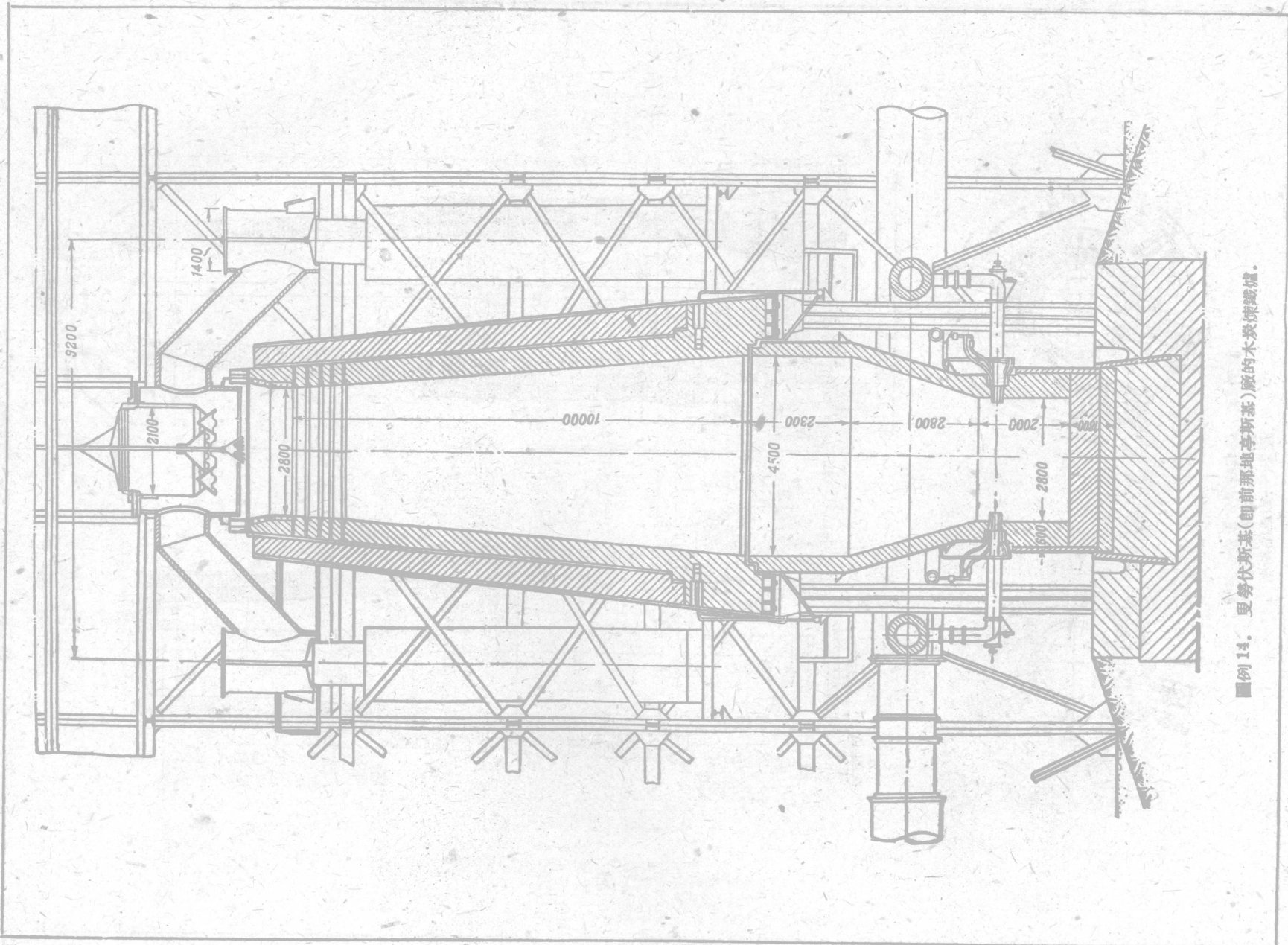

圖例 14. 里勞伏斯基(即前那地亨斯基)廠的木炭煉鐵爐。