

# 人民公社卫生员课本

山东省卫生厅編  
山东人民出版社

PDG

## 目 录

- ★第一課 为什么要开展人民公社的卫生工作…………… 1
- ★第二課 除四害 (上) …………… 3
- ★第三課 除四害 (下) ……………14
- ★第四課 积肥和卫生……………19
- ★第五課 个人卫生……………22
- ★第六課 改善居住条件……………27
- ★第七課 怎样做好鋼鐵工地安全卫生工作……………30
- ★第八課 农业劳动中的安全卫生……………32
- ★第九課 农业生产安全办法……………35
- ★第十課 做好妇女和儿童的农业劳动保护……………43
- ★第十一課 怎样做好廚房和食堂的清潔卫生工作……………46
- 第十二課 营养常識……………50
- 第十三課 飲水卫生……………54
- ★第十四課 怎样搞好托儿所和幼儿园的卫生保健工作…58
- ★第十五課 怎样办好农村产院……………61
- ★第十六課 保健箱和常用的藥品……………64
- ★第十七課 外伤的急救和处理……………71
- ★第十八課 几种異外伤害的急救……………74
- ★第十九課 几种中毒的急救和預防……………79

|        |                   |     |
|--------|-------------------|-----|
| 第二十課   | 人为什么得传染病          | 83  |
| 第二十一課  | 預防傷風感冒            | 88  |
| 第二十二課  | 預防麻疹              | 91  |
| 第二十三課  | 預防白喉、百日咳、猩紅熱      | 94  |
| 第二十四課  | 預防流行性腦脊髓膜炎、腮腺炎、水痘 | 97  |
| 第二十五課  | 按期種痘，消滅天花         | 100 |
| 第二十六課  | 預防絲虫病             | 104 |
| 第二十七課  | 預防大腦炎和瘧疾          | 107 |
| 第二十八課  | 怎样預防黑熱病           | 110 |
| 第二十九課  | 預防斑疹傷寒和回歸熱        | 114 |
| 第三十課   | 預防傷寒和痢疾           | 117 |
| 第三十一課  | 預防几种腸寄生虫病         | 121 |
| 第三十二課  | 怎样預防麻風病           | 125 |
| 第三十三課  | 預防狂犬病和炭疽病         | 128 |
| 第三十四課  | 預防地方性甲状腺腫         | 132 |
| 第三十五課  | 常見的皮膚病            | 136 |
| 第三十六課  | 几种常見的眼病           | 140 |
| ★第三十七課 | 人民公社衛生員怎样进行工作     | 144 |

## 第一課 为什么要开展人民公社 的卫生工作

咱們全省广大人民羣众，經過了两条道路的大辯論和全民整风运动的开展，社会主义和共产主义觉悟空前地提高了，从而坚定了走社会主义道路的信心和决心。特别是自从毛主席提出了“还是人民公社好”的指示以后，广大的干部和羣众都爭先恐后地写大字报、申請書、决心書，表示坚决要办人民公社。因此，在党的正确领导下和总路綫的光辉照耀下，現在全省已經普遍地实现了人民公社化。公社的社員們象一家人一样，正在以一天等于二十年的冲天干劲，积极地响应党的全党全民大搞鋼鐵工业的伟大号召，并在全省已經形成規模壯闊的羣众性的运动。同时，也掀起了一个大规模的农业增产运动，在全省有不少的“卫星”飞上了天。

随着全省人民公社化的实现，公共食堂、幼儿园、托儿所和敬老院在各地也普遍建立，这对于进一步解放劳动力，提高劳动利用率和劳动生产率，促进工农业生产的发展，起到了很大的作用。广大人民羣众都实行了組織軍事化、行动战斗化、生活集体化和民主管理，培养了社員的集体主义思想，促进了人們共产主义道德品質的成长。

在这一新的形势下，咱省所有人民公社的社員，不光要

有一定的文化水平、科学技术水平和征服大自然的革命干劲，还必须要有有一定的卫生知识，积极搞好各项卫生工作。

我们知道，要很好地进行社会主义建设，就必须要有健康的身体和足够的劳动力。如果身体不健康，常常闹病，不光花钱、受罪，还耽误了生产。这对国家、对人民公社和对自己都是不利的。因此，在工农业生产大跃进的同时，必须求一个卫生工作大跃进。

我国人民，自古以来就有“爱清洁、讲卫生”的优良传统，我们的前人也给我们留下了很多良好的习惯，可是广大人民在旧中国反动统治阶级的剥削和压迫下，常年过着贫病交加的生活，有了病也没有钱请医买药。因此，在旧社会里各种疾病的传染和蔓延，使广大人民的身体健康受到严重的危害，特别农村人口的发病率和死亡率逐年增长，在这种情况下，要想改变我们的卫生状况，当然是不可能的。但是解放后，我们在党和政府的领导下，大力地发展工农业生产，改善了人民的物质、文化生活，医药卫生事业也有了很大的发展。几年来，特别在开展爱国卫生运动方面，在各级党委的直接领导下，有许多地方已经基本消灭“四害”，讲卫生已经成为广大人民的习惯，许多危害人民健康最严重的疾病已分别被消灭，因而发病率逐年降低。除四害、讲卫生已经确实表现出“移风易俗、改造国家”的伟大作用。

各人民公社卫生员同志们，我们必须了解，开展人民公社的卫生工作，对增强人民体质，保护劳动力，提高劳动效率是一项带有根本性的重要措施。为了保证工农业生产跃进



再跃进，我們的卫生工作也应该有更大的跃进，这是完全必要的，也是完全可能的。因为我們开展爱国卫生运动，已經积累了很多丰富的經驗，广大人民群众有向自然灾害作斗争的迫切要求。特别是人民公社化以后，給我們卫生工作带来了更有利的条件。我們相信，全省人民在鼓足干劲、力争上游、多快好省地建設社会主义的总路綫的光辉照耀下，在各项社会主义建設事业跃进再跃进的新形势下，一定能把人民公社的卫生工作开展得好，使我們人人体格健康，个个身強力壯，大力发展生产，更好地支援国家社会主义建設。

## 討 論 題

1. 为什么說搞好卫生是直接为生产服务呢？
2. 卫生員应怎样做好自己的工作？

## 第二課 除 四 害 (上)

老鼠、麻雀、蒼蝇和蚊子，有的糟蹋粮食，有的传播疾病，都有很大的害处，所以称它們为四害。下面就分別談一談它們的害处和消灭它們的方法：

### 一、老鼠的害处和消灭的方法

老鼠不仅經常咬坏家具和衣物，而且偷吃和糟蹋粮食。一只大家鼠，每天平均要吃八錢粮，全年就得吃十八斤，假如全国有六亿只老鼠，那么它們全年就要偷吃一百零八亿斤

粮食。这些粮食可以供三千万人口吃一年，这是多么惊人啊！这还不算，如果把野鼠危害庄稼所造成的粮食减产，也计算在内，那么损失就更大了。尤其可恨的是，老鼠还到处传播疾病，如鼠疫、地方性斑疹伤寒都是它身上的跳蚤传播的。此外，它还可以传播传染性黄疸、旋毛虫病、鼠咬热和食物中毒等疾病，因此必须彻底消灭老鼠。

消灭老鼠的办法很多，不论家鼠或野鼠都可以用器械捕捉或用药物毒杀。

### 1. 消灭家鼠的方法有以下几种：

(1) 用器械捕捉 常用的捕鼠器械有鼠笼和鼠夹，如果一时买不到这两种器械，也可用其他工具来捕捉。例如，用一根一尺来长的木棍，一头用绳吊着食饵（食饵离地面一寸多高），撑起一个坚固的抽屉或洗脸盆，当老鼠来偷吃食饵时，就会拉动木棍，把老鼠扣住。再如用洋瓷脸盆扣老鼠，效果也很好。作法是先用小碗支起脸盆，在小碗的边缘下，压一块吃的东西，只要老鼠来偷吃东西，小碗一动，脸盆就会滑落，把老鼠扣在下面。此外还有三种做法：第一种做法



图1 鼠笼和鼠夹



图2 抽屉、洗脸盆木棍法

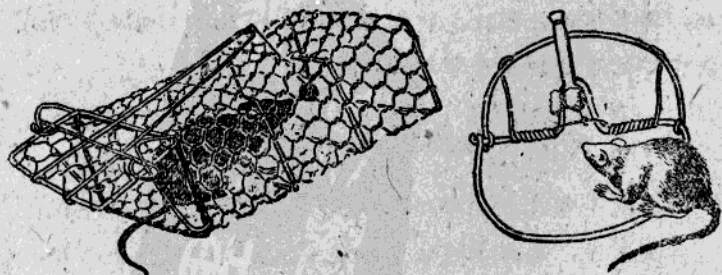

图3 面盆小碗法

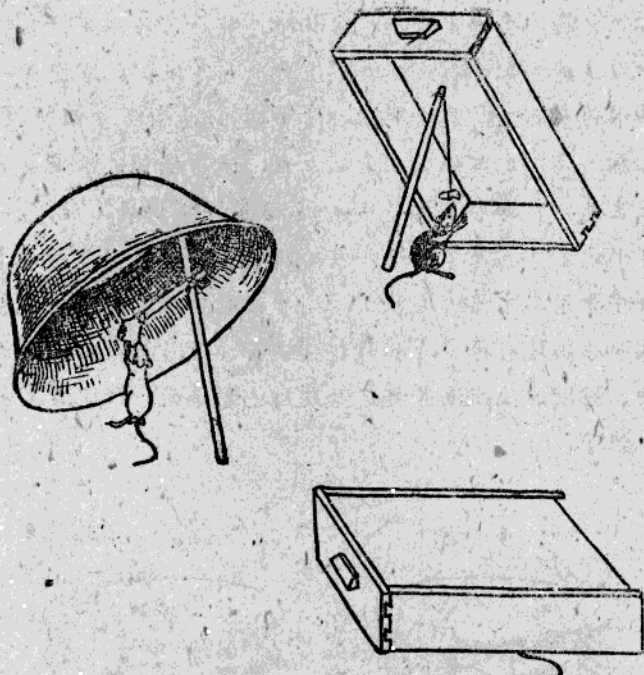

是：把水缸或水盆的水面上，撒些谷糠，而后在谷糠上放些轻的食物，当老鼠来偷吃食物时，就会落在水里淹死。第二种做法是：把水缸或水盆口上糊一张草纸，纸当中放一个盛满水的小酒盅，酒盅周围放些食饵，老鼠偷吃食饵时，很容易碰翻酒盅，把水洒出来湿破草纸，使老鼠掉在水里。第三种做法是：在缸沿上搁一块木板，木板一头用砖支住，另一头悬在水面上；在悬着的这一头上放些食饵，当老鼠沿着木板去偷吃食饵，木板失去了重心，老鼠也会落在水里。捕鼠的器械和办法还有很多，如翻板捕鼠箱、竹弓捕鼠器、滚筒捕鼠法、斜埋玻璃瓶法等都是群众自己创造的，这里就不再详细介绍了。

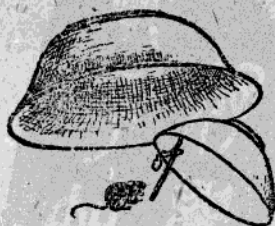

图4 水缸糊纸法



图5 水缸脚踏法



图6 木箱翻板法(甲)

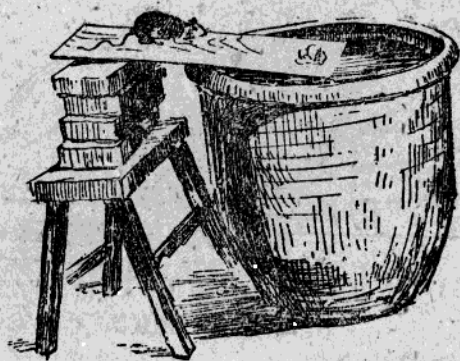

图6 斜埋玻璃瓶法(乙)

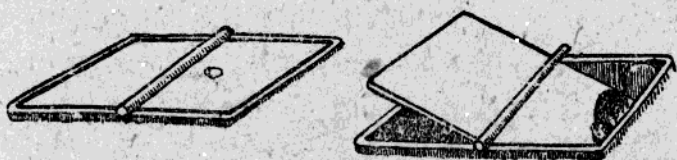

图7 竹弓捕鼠器

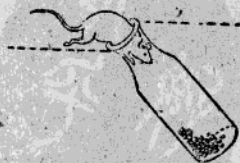

图8 滚筒捕鼠法

(2) 用葯毒杀 用葯物天鼠的效果很好。常用的天鼠葯有砒霜及安安两种。砒霜俗称信石，毒性很大。用法是一份面粉加三份水，加热調和成糊状，然后加入一份砒霜，为了引誘老鼠去吃，最好加点香油或碎肉。另一种做法是：一錢砒霜、五两面粉、一两碎肉，用水調和做成三百来个小丸子。安安是一种灰色的粉末，对老鼠毒性很大，但对人畜沒有危險。做法是：二百份面粉加一份安安，做成小丸，再

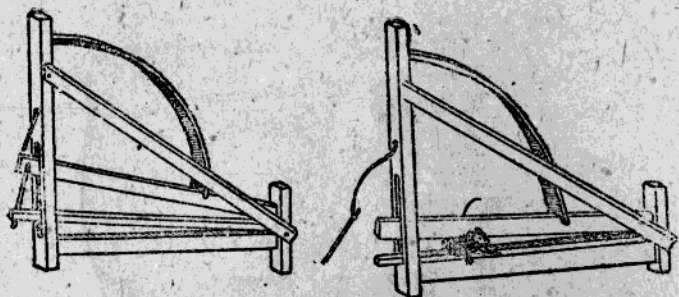
用油炸一炸，引誘老鼠來吃。另外也可以把安妥藥粉撒在老鼠的洞口，當老鼠出入時把藥沾在它的身上，它在吃東西的時候，就會把藥粉隨着食物一同吃下去，也可以毒死它。

除這兩種藥物外，還有炭酸鋇、1080、紅海蔥、磷化硫、磷化鋅等很多天鼠藥。這些藥物的毒性很強，在用的時候必須注意安全。做毒餌時要戴口罩，做完之後要洗手，放毒餌時要檢查一下，是否有被小孩子及家畜、家禽誤食的可能，以防發生中毒。

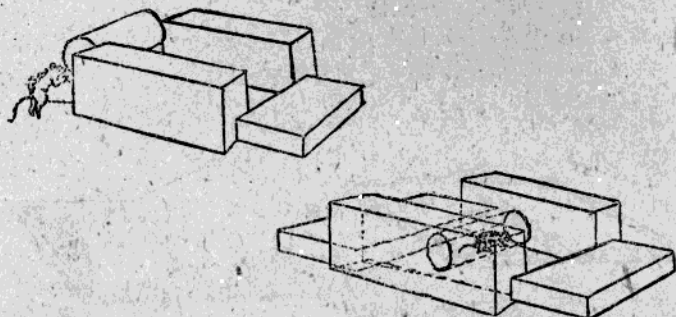
(3) 注意防鼠 除積極天鼠外，平時還得注意堵鼠洞、絕鼠糧（保護糧食、收藏食物），改善房屋建築，經常大掃除，從各方面來限制老鼠的活動和繁殖。

2. 消滅野鼠的方法有幾種：

(1) 捕捉 捕野鼠的工具具有地箭及石板法，做法很簡單，但捕捉的數目有限，所以不如用翻草垛或挖鼠洞等辦法好，這樣一次即可捕捉很多野鼠。

(2) 利用天敵 老鼠的天敵很多，常見的有貓、蛇、黃鼬、蒼鷹、貓頭鷹、伯勞鳥、貂、艾虎、掃雪、香鼠、銀鼠等。所以可以保護這些動物，利用它們來消滅老鼠。但是，吃鼠的禽、獸，對我們來說不一定是有益的，如黃鼬就能偷吃家禽。利用什麼，也要看具體情況而定。



图9 石板法

## 二、麻雀的害处和消灭的方法

麻雀危害虽不如老鼠严重，但也很能糟蹋庄稼，消耗粮食，并能传播鸡病。因此，我们必须彻底消灭麻雀。

消灭麻雀的办法很多，可以捕捉，也可以用药毒杀，其办法如下：

(1) 捕捉方法 最容易办到的是掏窝。在没有月亮的黑夜，先把麻雀惊出窝来，再用手电筒往墙上照，麻雀必然要往亮处飞，碰在墙上便落下来，这样我们就可以用扫帚把它捉住或打死。再如用砖压法也很好。做法是：用三块整砖，横着并排放在地上，再拿两根长三、四寸的秫秸，下头都绑些小树枝，把两边的砖斜支起来，砖下面放些粮食，当麻雀来偷吃粮食时，无论触动哪一根小树枝，都会使砖塌下来，将麻雀压死。另外，利用麻雀做窝的习性来捕捉它。这种办法就是要在麻雀下蛋的时期，先把麻雀窝堵起来，再做



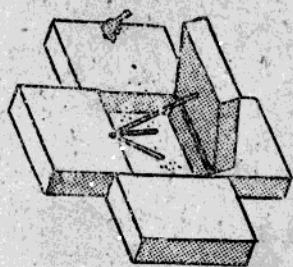

(甲)



图10 掏窝、毁窝

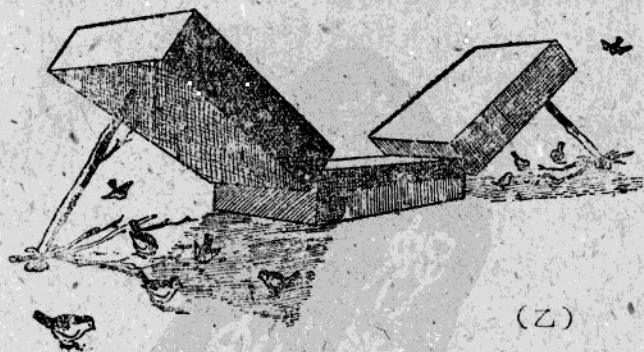

(乙)

图11 砖压法(甲、乙)



图12 木箱法

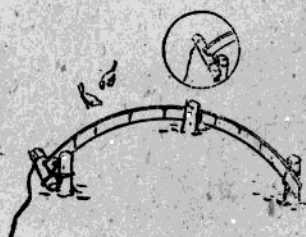

(甲)

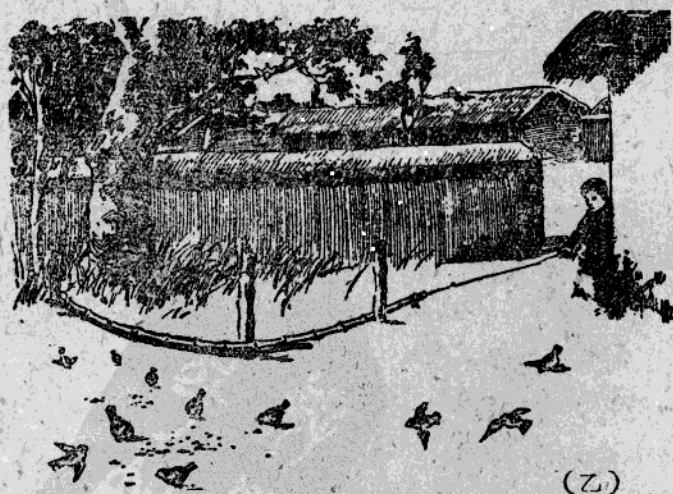

(乙)

图13 拉杆打法(甲、乙)

一个木箱涂成树皮色，挖一个小洞，洞口上安个小门吊上绳子，然后把箱子挂在附近的地方，当发现麻雀钻进箱子之后，即可拉动小绳，把麻雀关在里面，然后捕捉。此外还有很多方法；如用桐油加松香熬成粘胶，涂在长杆上或树枝上去粘它；用网捕、用筛子扣、用马尾套、用拉杆打等方法，也能捕捉很多麻雀。



图14 筛子扣法

(2) 用药毒杀 可到中药店里，买一点山豆根研成末和用水漂去谷糠的小米（一份山豆根，加十份小米），合在一起，搅拌均匀，撒在麻雀常到的地方，麻雀吃十多粒拌药的小米，即可中毒，三小时即可死亡。这种药对人畜无害，但药效只能维持一昼夜，隔日则需要重新再拌。此外还可以用信石或马钱子药麻雀。用一个马钱子的粉末加一两米，用水调和；或一份信石粉加四份米，用水调和晾干后，麻雀吃了

当时就会中毒死亡。用这种药时应该注意人畜的安全。

## 討 論 題

1. 为什么要消灭老鼠和麻雀？
2. 消灭老鼠、麻雀还有什么方法？

## 第三課 除 四 害 (下)

### 三、蒼蠅的害處和消滅的方法

蒼蠅是既脏又能傳播疾病的害虫。因为它的腿上有很多細毛，当它飞到病人粪便上便会把病菌或虫卵沾到上面，然后再帶到咱們的食物上，咱們吃了这样的食物就会生病。如伤寒、痢疾、食物中毒和各种腸寄生虫病，就是这样傳染的。由此可见，蒼蠅是一个大祸害，必須彻底消灭它。

蒼蠅有很多种，常見的有家蠅、紅头蠅、麻蠅和綠头蠅

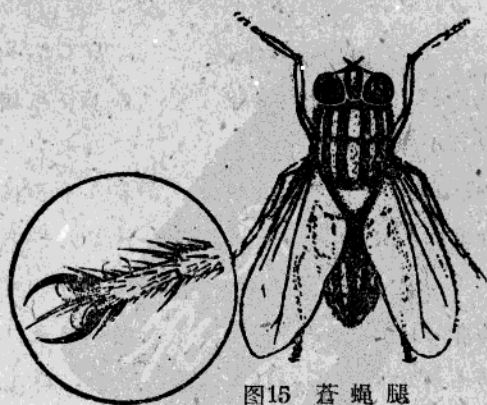

图15 蒼 蠅 腿