

# MENSA



世界第一智商俱乐部

# 门萨

15

## 人机大战

HUMAN VS COMPUTER

(英) 罗伯特·艾伦 主编

21世纪全球人力资源部门最青睐的智力评测标准  
政府机构与大型企业最常用的人才考察题目



希望出版社

Text and puzzle content copyright © British Mensa Limited 1999  
Design and artwork copyright © Carlton Books Limited 1999

M

E

N

S

A

HUMAN VS  
COMPUTER  
④ 人机大战

(英) 罗伯特·艾伦 主编  
杨振华 译

希望出版社

图书在版编目(CIP)数据

门萨. 第4辑. 人机大战 / (英) 艾伦主编; 杨振华译. —太原: 希望出版社,  
2005.5

ISBN 7-5379-3355-3

I. 门... II. ①艾... ②杨... III. 智力测验 IV. G449.4

中国版本图书馆CIP数据核字 (2005) 第042640号

H U M A N V S

15 人机大战

C O M P U T E R

Text and puzzle content copyright © British Mensa Limited 1999

Design and artwork copyright © Carlton Books Limited 1999

All right reserved

Licensing Agent: Asia Pacific Offset Ltd., Hong Kong

&

Guangzhou Integrated Image Co., Ltd. (www.bookgate.com.cn)

Chinese Translation © 2005 Guangzhou Anno Domini Media Co., Ltd.

译文由广州公元传播有限公司提供

所有权利保留

版权合同登记号: 图字04-2002-004号

主 编 / (英) 罗伯特·艾伦

译 者 / 杨振华

特约编辑 / 蔡国才

责任编辑 / 张 蕴

复 审 / 武志娟

终 审 / 赵连娟

装帧设计 / 谢 欢

责任技编 / 蔡 婕

出版发行 / 希望出版社

经 销 / 新华书店

制 作 / 广州公元传播有限公司

印 刷 / 广州市番禺锦云彩印有限公司

规 格 / 787×1092mm 1/24 6%印张 80千字

版 次 / 2005年6月第1版第1次印刷

书 号 / ISBN 7-5379-3355-3/O·0011

定 价 / 80.00元 (共4册)

若有印装质量问题, 请致电020-33199099联系调换。

如果你从未玩过智力迷宫的话，那么你可以在这里一试身手，但与此同时，你也可能会被搞得一塌糊涂，这一切都视乎你对“乐趣”的理解。本书的解题原则很简单，所有迷宫均是由一系列相互独立的难题构成的，仅仅答对几道题目，是完全于事无补的。因为你只要答错一道题，就可能被引导至完全不同的下一步中去；而一旦偏离了正确的解题路线，你就会迷失在永无止境的沼泽里，逐渐变得绝望。因此，解题的顺序是关键所在，请认真检查每个步骤，一定要设法避开作者巧妙布下的陷阱！

### 注意指令！

每道难题的答案最终都会转化为指令，并成为你要面对的下一道难题的题号。因此，你解题的首要任务就是要找出正确的指令。与此同时，你务必留神注意，有些题目顶部会出现一个“黑匣子”，它里面有一个代表密码的数字，例如：



当遇到藏有密码的题目时，你应该将其数字按解题顺序复制到每一章后面的“密码之门”里的空匣子里。

如果你在解题时得到数值为0的结果，那么恭喜恭喜，你已顺利地完成了这一节的全部谜题。接下来，你可以进入“密码之门”页，计算出本节最后的密码，开启新一轮的破解难题之门了。

现在，如果你想让我对本书做出什么评价的话，那我只能说，这条解题之路布满陷阱、埋伏和一切能转移你的注意力的东西。

不过，对于那些已经开始感到沮丧并相信自己永远无法解题的人，我有一个忠告：请不要理会任何解题的顺序，尽力去解决你能够解决的一切难题吧。你可以先为自己设计一个图表，标明难题和你所希望的正确答案。如果做到了这一点，你的脑海里就会浮现出一个模式。在理解了 this 模式以后，即使你确实不能解决其中一些较难的题目，也照样可以安全地跨过它们，最终顺利地走出智力迷宫。

R. P. Allen

罗伯特·艾伦

目  
→  
录

发生在21世纪末 7

答案 32

控制与反控制

3 7

答案 90

终极较量

9 9

答案 146

终结密码之门

1 5 5

答案 158

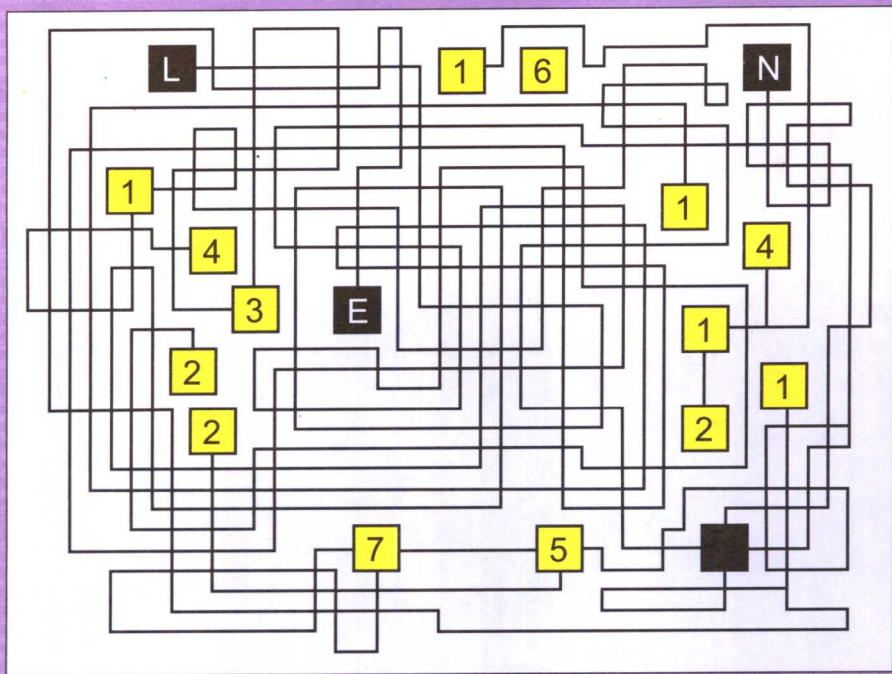

FASHIONGZ

# HUMANIS

## 发生在21世纪末 Happened at the end of the 21st century

21世纪末，我们的生活发生了前所未有的变化。作为最具智慧的电脑，艾德里安·史密斯已经被发明出来了；作为全世界的导师和监护人，它的工作是帮助人们解决各种问题，努力使人们生活得更有趣。

但不幸的是，艾德里安很快就厌倦了这项工作，于是自我复制了一个较小的电脑，优化了它的电路，以便在自己“溜走”的时候，它能替代自己的工作。

实际上，艾德里安现在还不能挣脱自身主机的限制，因此它并没有溜走，而只是隐藏起来而已。你能找出它所隐藏的虚拟现实空间吗？

# 21STHUMANMO

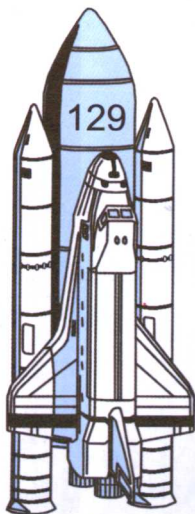

1 one

答案：32<sup>注</sup>

A

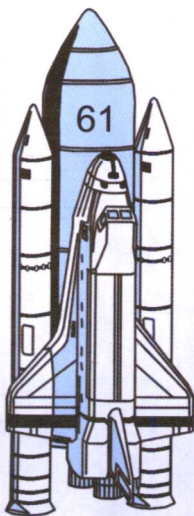

B

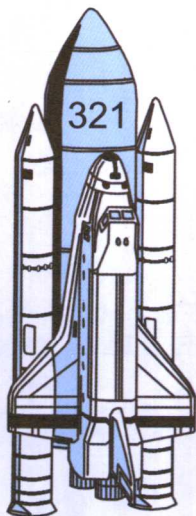

C

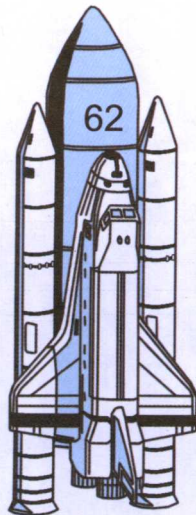

D

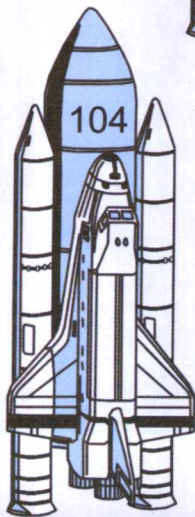

E

先找出两艘与众不同的宇宙飞船（与数字无关），然后用这两艘飞船上标示的较大数字减去较小数字，再减去16，所得数字即为指令——你即将要解决的下一道题的题号。

注：阿拉伯数字是该题答案所在页码，全书同。

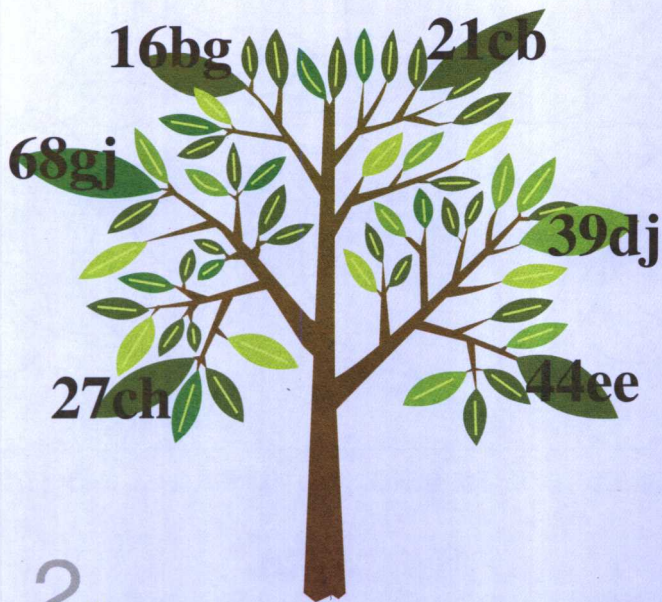

2 two

答案：32

仔细观察上图，找出树叶上的字母被标错了的一项。用这片树叶上的两个数字相加后再减去1，即可得出下一道题的指令。

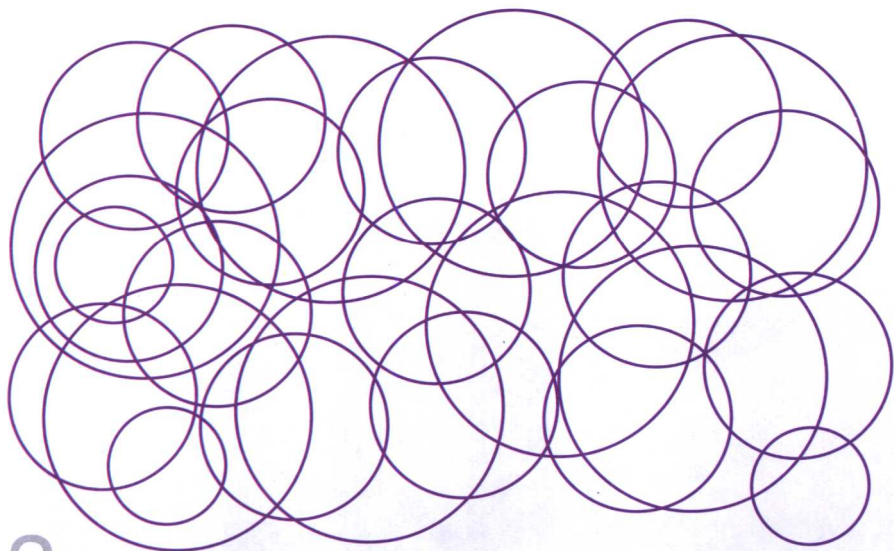

3 three

答案: 32

M 数出艾德里安身上所环绕的圆圈，然后将结果减去15，所得出的数字就是  
E 下一个指令。

4 four

答案: 32

N 仔细观察  
S 右图，你能从  
A 图中找出几颗  
Y 星星？它的数  
量减去21，就  
是下一道题的  
指令。

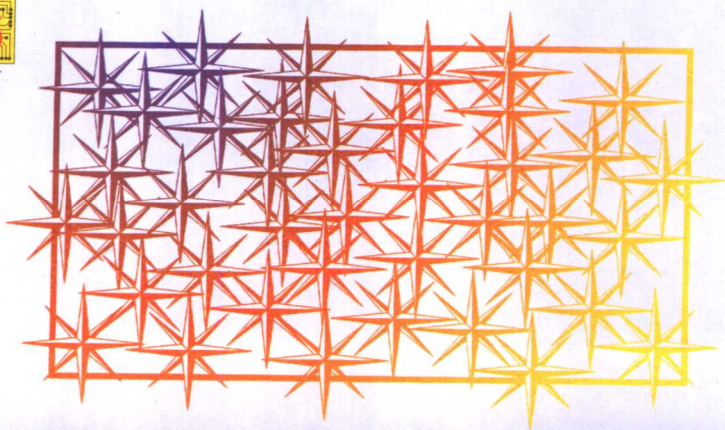

10 | → →

# 5 five



答案：32

下图是艾德里安的谜题处理器。要走出这个处理器，只有一条路线，而且该路线上只经过一个数字，你能找出来吗？这个数字就是下一个指令。

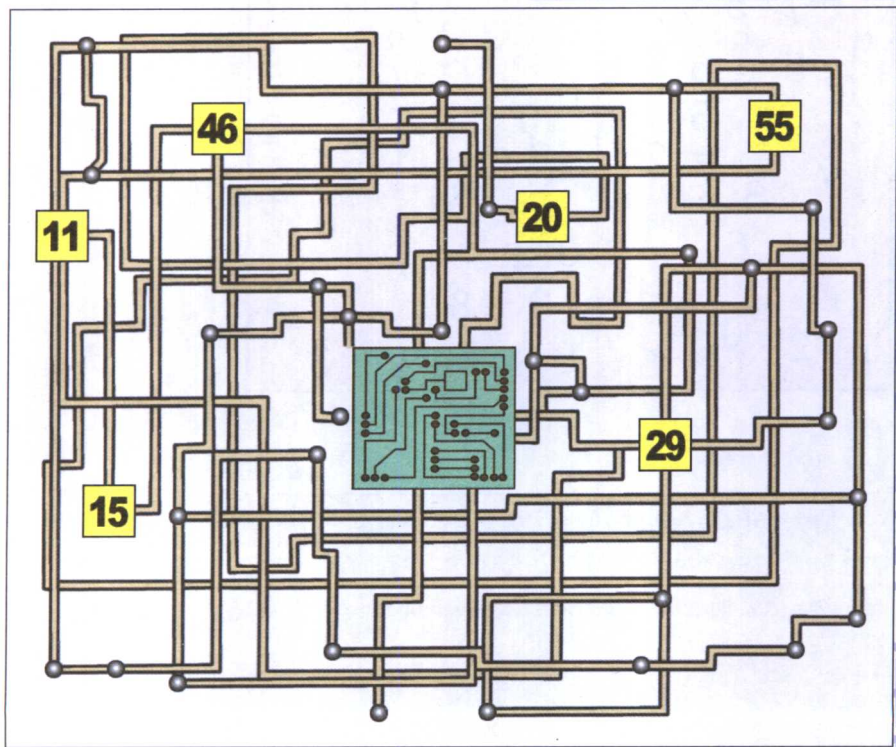

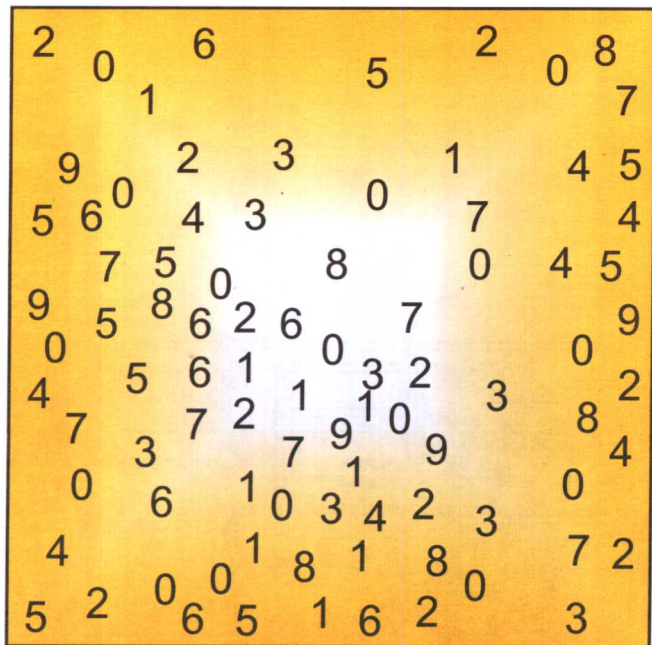

# 6

six

答案：32

请尝试用4条直线将上图分成6大块，使每块的所有数字之和都是55。你找出艾德里安虚拟现实空间的下一道题的指令，就是所含数字最少的那一块里的最小数字（0除外）。

HUMAN VS COMPUTER

# 7 seven

$$\triangle \triangle \square \square = 34$$

$$\circ \circ \square \square = 22$$

$$\triangle \triangle \circ \circ = 24$$

答案：32

根据上列加法等式，求出两个正方形所代表的数值。将此数值减去6后得出的结果，就是艾德里安精心设置的下一道题的指令。

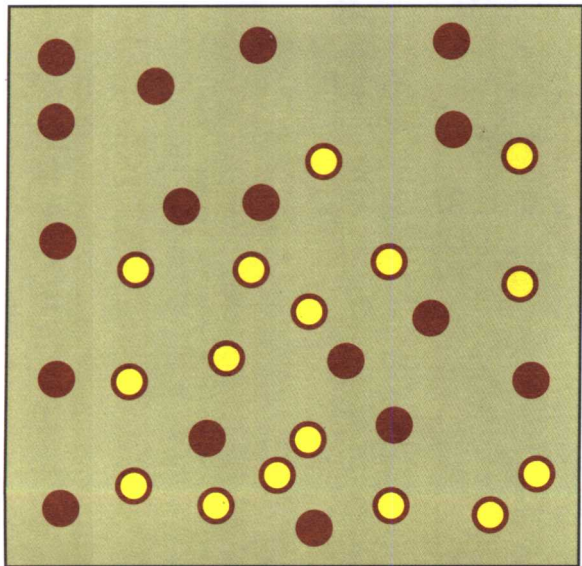

# 8 eight

答案：32

将左图中的所有白点正确连接后，会出现一个反写的数字——这个数字减去47，所得结果就是下一道题的指令。

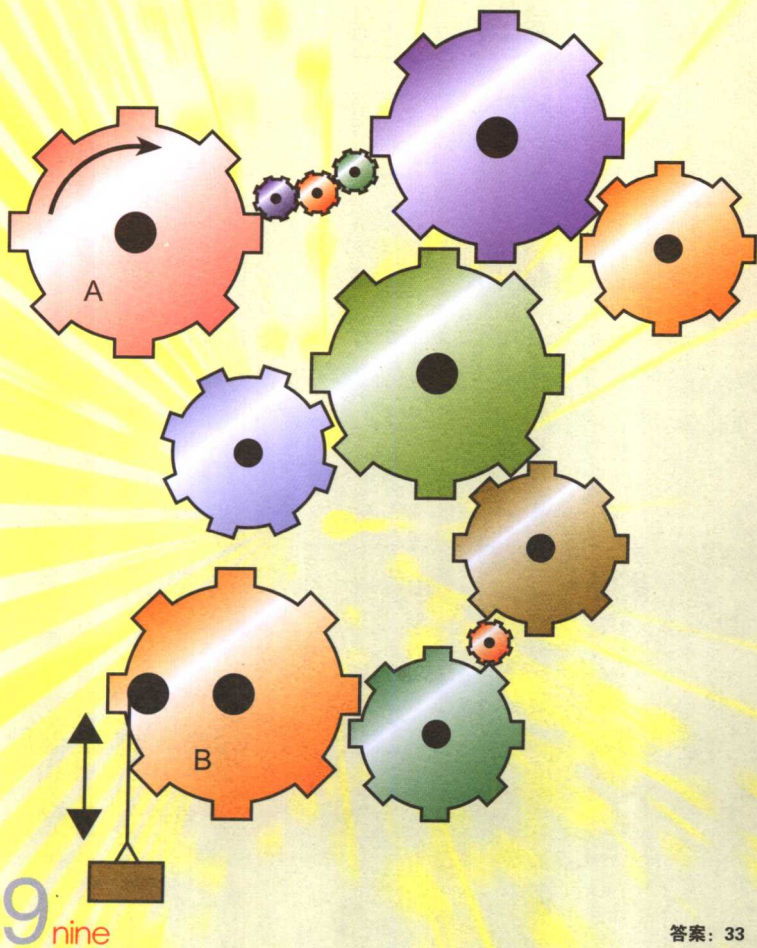

答案: 33

如果齿轮A按顺时针方向旋转,那么齿轮B处的货物将会向上还是向下移动?如果向上,指令是27;如果向下,指令是28。

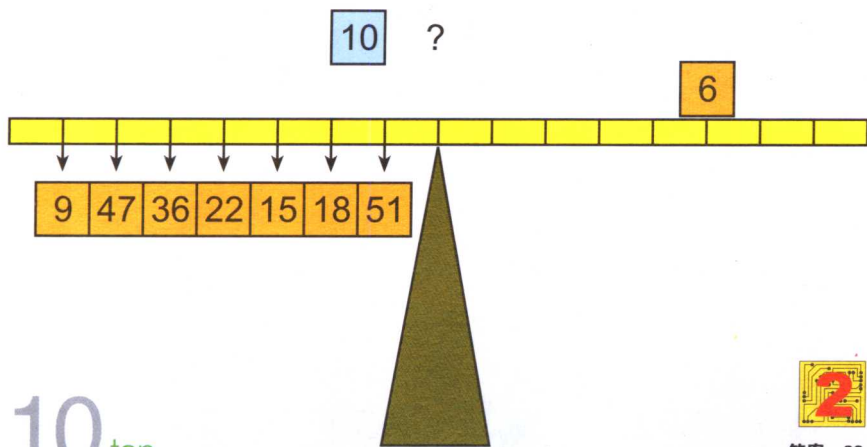

10<sub>ten</sub>



答案: 33

请将砝码10放在上面横梁的一个合适位置上，使得天平能够保持平衡。该位置下面的数字，即为下一道题的指令。

11<sub>eleven</sub>



答案: 33

右圆中，有一个数字与众不同。请找出来，并将这个数字减去20，所得结果即为下一道题的指令。

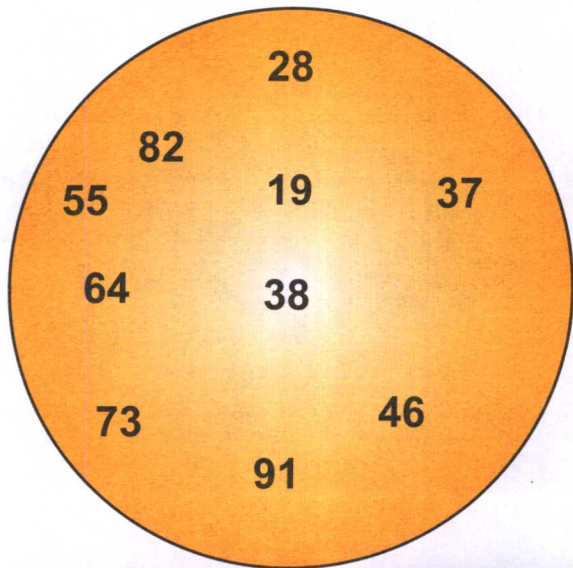



# 12 twelve

答案: 33

下图电路板周围的数字中，除了其中一个之外，其他的都是从0到14的平方。请找出这个数字作为下一道题的指令。

