

time
我的缝纫时间



学缝纫 从基本款开始

ソーイングはじめましょ。
パターンが決めての服作り

【日】香田 Aoi 著
付雁华 韩慧英 译





学缝纫 从基本款开始

ソーイングはじめましょ。
パターンが決めての服作り

【日】香田Aoi 著
付雁华 韩慧英 译



化学工业出版社
·北京·

已经从事服装设计10多年的香田老师,开办手工教室也有好几年了,在工作中设计出“合理的缝制方法”,比如用“分段袖口”完成简单的窄袖口,用“两片布料”完成披肩式外套,用“取消肩线”完成蝙蝠衫。在传统手工缝纫的过程中,香田老师一贯倡导“手工的乐趣”。此外,注意细节的处理,以及注意裁剪的技巧,就可以创造出展现曼妙身姿的完美版型。香田老师的巧妙裁剪方法,受到学生们的广泛好评。从成品效果开始想象,一直到制作完成,制作过程充满乐趣。

本书是日本著名服装设计师香田老师的作品集,精选日常便于穿着和搭配的简单款式,并分为12堂缝纫课,每堂课以1~3款作品为案例进行详细的讲解,不省略任何细节步骤,因此第一次学缝纫的读者也不会感到迷茫困惑。另外附送实物等大的纸型,分为四个尺寸,力图精确贴合每个人的身材,为读者打造最合身的显瘦手作服。

图书在版编目(CIP)数据

从基本款开始学缝纫/[日]香田Aoi著;付雁华 韩慧英译.

—北京:化学工业出版社,2014.7

(我的缝纫时间)

ISBN 978-7-122-19377-3

I. 从… II. ①香… ②付… ③韩… III. ①服装裁缝
IV. ①TS941.6

中国版本图书馆CIP数据核字(2014)第000047号

PATTERN GA KIMETE NO HUKUDUKURI by Aoi Koda

Copyright © Aoi Koda

All rights reserved.

Book-design: Hiroko Nakajima; Photography: Suguru Ariga; Styling: Naoko Horie; Hair & Makeup: Shinya Kawamura(mod's hair); Model: Mona; Editing support & Digital trace: Shikanoroom; Pattern grading: Kazuhiro Ueno; Pattern arrangement: Tomoko Hukushima; Proofreading: Masako Mukai; Editing: Yukiko Miyazaki (BUNKA PUBLISHING BUREAU)

Publisher of Japanese edition: Sunao Onuma

Original Japanese edition published by EDUCATIONAL FOUNDATION BUNKA GAKUEN BUNKA PUBLISHING BUREAU

Simplified Chinese translation copyright © 2014 by Chemical Industry Press

This Simplified Chinese edition published by arrangement with EDUCATIONAL FOUNDATION BUNKA GAKUEN BUNKA PUBLISHING BUREAU, Tokyo

through HonnoKizuna, Inc., Tokyo and Shinwon Agency Co. Beijing Representative Office, Beijing

本书中文简体字版由学校法人文化学园 文化出版局授权化学工业出版社独家出版发行。

未经许可,不得以任何方式复制或抄袭本书的任何部分,违者必究。

北京市版权局著作权合同登记号:01-2012-4932

责任编辑:高雅

装帧设计:尹琳琳

责任校对:陈静

出版发行:化学工业出版社(北京市东城区青年湖南街13号 邮政编码100011)

印 装:北京画中画印刷有限公司

787mm×1092mm 1/16 印张 5 字数 260千字 2014年7月北京第1版第1次印刷

购书咨询:010-64518888(传真:010-64519686) 售后服务:010-64518899

网 址: <http://www.cip.com.cn>

凡购买本书,如有缺损质量问题,本社销售中心负责调换。

定 价:49.80元

版权所有 违者必究



学缝纫 从基本款开始

ソーイングはじめましょ。
パターンが決めての服作り

【日】香田 Aoi 著
付雁华 韩慧英 译



化学工业出版社
· 北京 ·

目录

| | | |
|-----------------|---------------------|------|
| Lesson 1 | 蝙蝠袖 短袖罩衫基本款 | p.4 |
| Lesson 2 | 蝙蝠袖 束腰罩衫 | p.8 |
| | 蝙蝠袖 抽褶连衣裙 | p.9 |
| Lesson 3 | 蝙蝠袖 七分袖基本款 | p.12 |
| Lesson 4 | 摆缝袋 平领 蝙蝠袖 七分袖连衣裙 | p.16 |
| Lesson 5 | 摆缝袋 可换领 蝙蝠袖 七分袖连衣裙 | p.20 |
| Lesson 6 | 小碎花贴边 圆袖连衣裙 | p.24 |
| | 蝴蝶结贴边 圆袖罩衫 | p.25 |
| Lesson 7 | 半圆形及长方形的披肩式样外套 基本款 | p.28 |
| Lesson 8 | 半圆形及长方形的披肩式样夹克 & 外套 | p.32 |

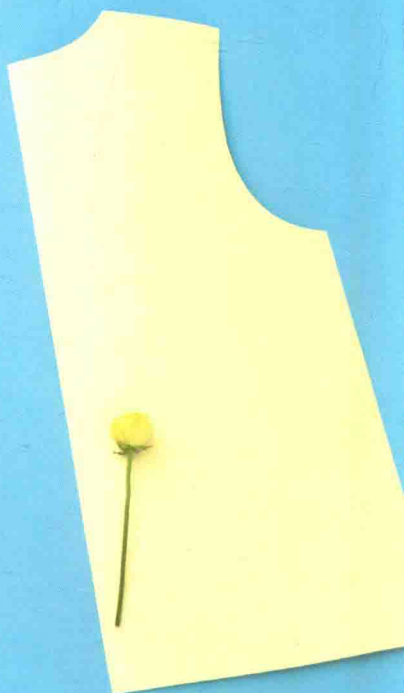
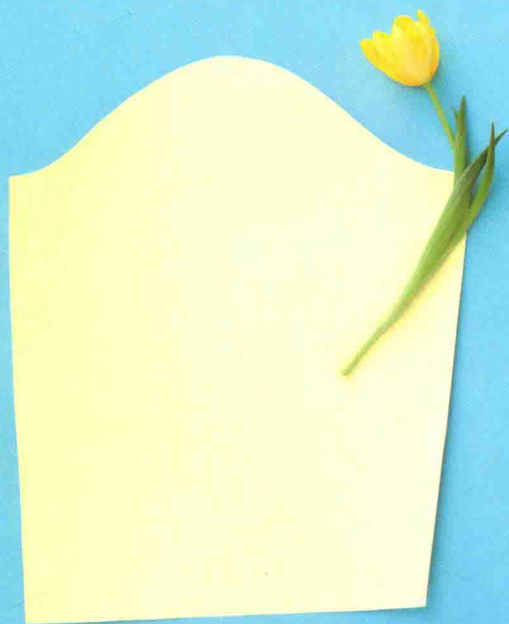

| | | |
|------------------|-----------------|------|
| Lesson 9 | 翻领 插肩罩衫 | p.36 |
| Lesson 10 | 侧摆缝袋 插肩束身衣 | p.40 |
| | 侧摆缝袋 插肩连衣裙 | p.41 |
| Lesson 11 | 立领 抽褶束身衣 | p.44 |
| | 贴袋 平领 前开襟连衣裙 | p.45 |
| Lesson 12 | 斜拼接袋 侧拉链短裤 & 长裤 | p.48 |
| | 斜拼接袋 侧拉链中裤 | p.49 |
| ★ | 荷包 | p.52 |
| ★ | 开始缝制 | p.54 |

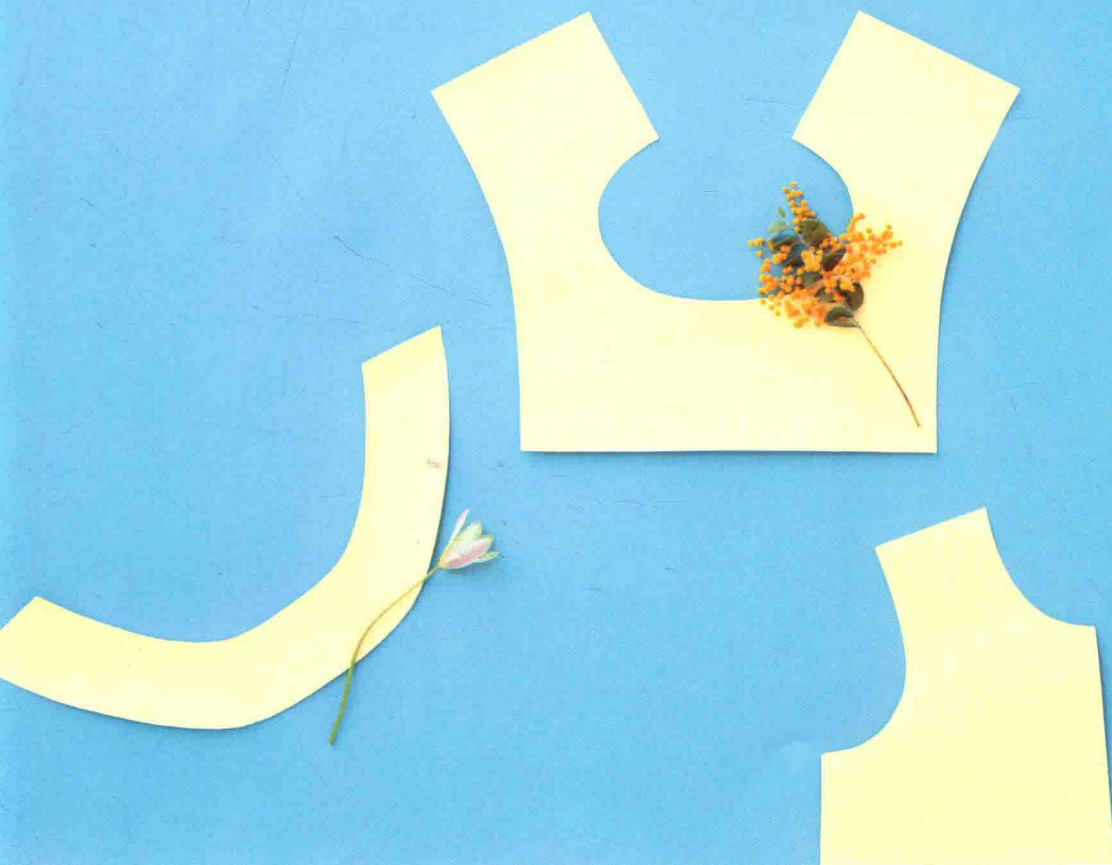

Lesson 1

Blouse

How to make p.6

蝙蝠袖

短袖罩衫基本款

最开始的教程是蝙蝠袖，衣片和袖子连成一体的式样。这种罩衫的肩部没有针脚，可体验快速手工制作的乐趣。





Blouse

how to make p.6

蝙蝠袖

短袖罩衫基本款

同左侧的款型一样，只是布料图案的颜色相反。柔和的布料制作而成的蝙蝠袖，效果最佳。

Lesson 1

Blouse

photo p.4,p.5

蝙蝠袖

短袖罩衫基本款

《成品尺寸》

(7号) 胸围 116cm 衣长 69cm

(9号) 胸围 120cm 衣长 69cm

(11号) 胸围 124cm 衣长 69cm

(13号) 胸围 128cm 衣长 69cm

《材料》

表布 (棉纱): 宽 110cm 长 2.1m

(或宽 150cm 长 1.9m)

《布件》

A 前后 A 领窝斜裁布

成品图

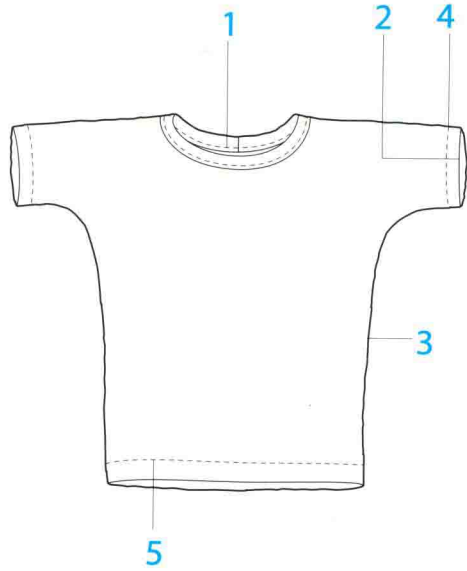

裁剪图



※非特定要求, 缝份均为 1 cm

1

用斜裁布处理领窝 (→p.64)。

1 熨烫折入领窝斜裁布, 标注布件的拼合记号

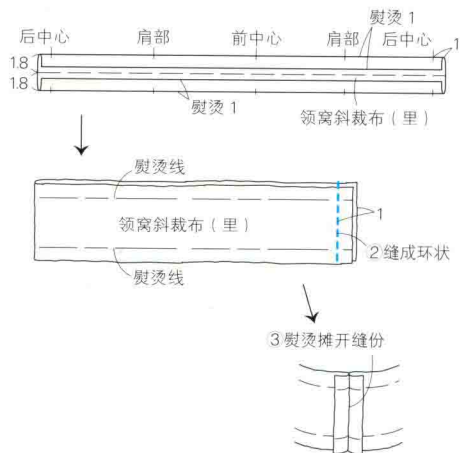

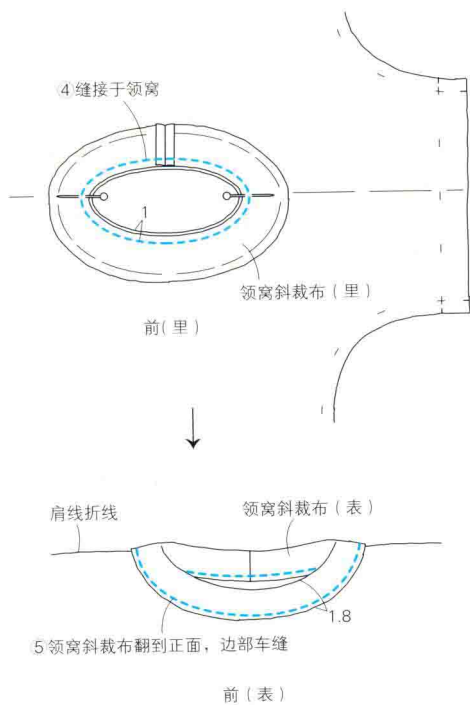

2
袖口熨烫折出成品状态
(→p.54)。

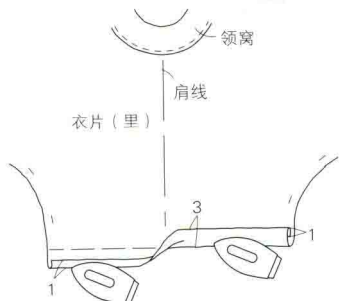

3

正面对合前后衣片, 从袖下连续缝合至侧边。

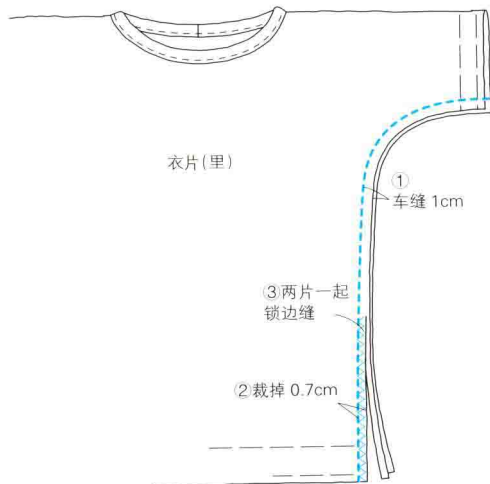

4

处理袖口
(→p.54)。

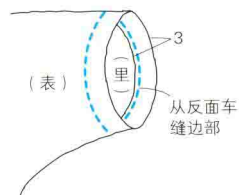

5

处理下摆。

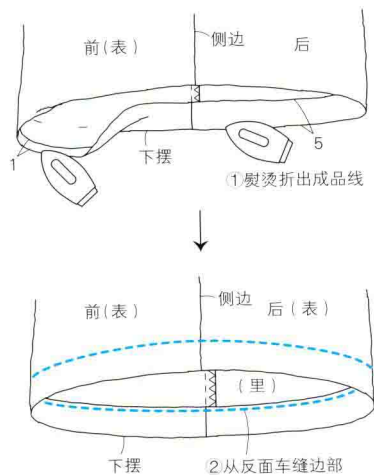

Lesson 2

Blouse

How to make p.10

蝙蝠袖

束腰罩衫

领窝抽褶、下摆收束的罩衫，还有稍稍遮挡肩部的短袖。这也是由第4页及5页作品改制的基本款。





One-piece
How to make p.70
蝙蝠袖
抽褶连衣裙

左侧的蝙蝠袖侧线垂直延长裁剪的连衣裙。可参考样板的长度，选择制作合适的尺寸。或者，制作成束腰款也行，请自由使用。

Lesson 2

Blouse

photo p.8

蝙蝠袖

束腰罩衫

〈成品尺寸〉

(7号) 胸围 112cm 衣长 55cm

(9号) 胸围 116cm 衣长 55cm

(11号) 胸围 120cm 衣长 55cm

(13号) 胸围 124cm 衣长 55cm

〈材料〉

表布(亚麻): 宽 140cm 长 1.3m

(或宽 110cm 长 1.6m)

粘合衬: 15cm 见方

纽扣: 直径 1.3cm 1 个

胶带: 宽 1.5cm 长 50cm

〈布件〉

A 前后 A 贴边 A 领窝斜裁布

〈准备〉

- 熨烫折入领窝斜裁布, 标注布件的拼合记号 (p.5)。
- 贴粘合衬于贴边布, 外周锁边缝。
- 制作扣绊 (p.43)。
- 前后侧边至袖口缝份, 锁边缝。

裁剪图

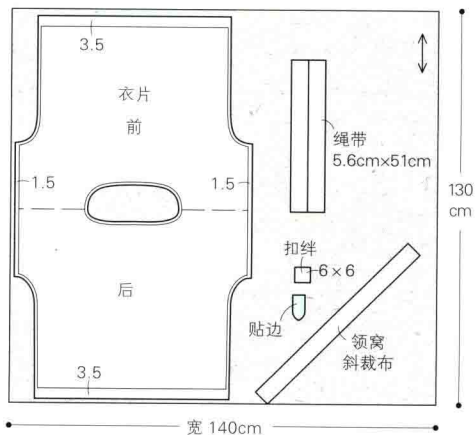

※非特定要求, 缝份均为 1cm

※□部分贴粘合衬

成品图

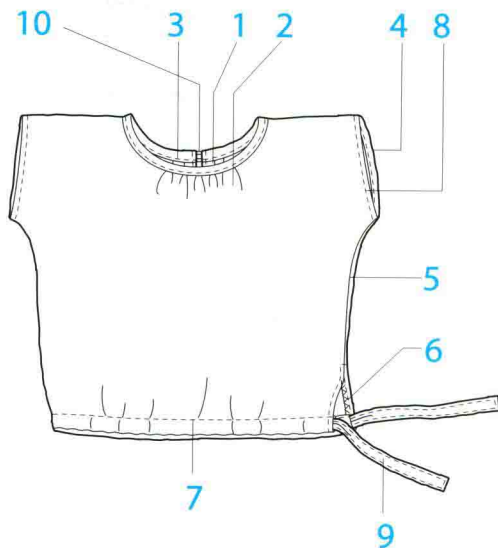

1

后中心制作斜开叉 (→p.65)。

2

前后领窝添加褶缝, 制作出衣褶 (→p.71)。

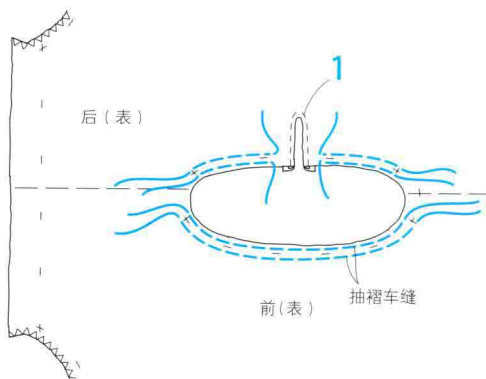

3

用斜裁布处理领窝 (→p.64)。

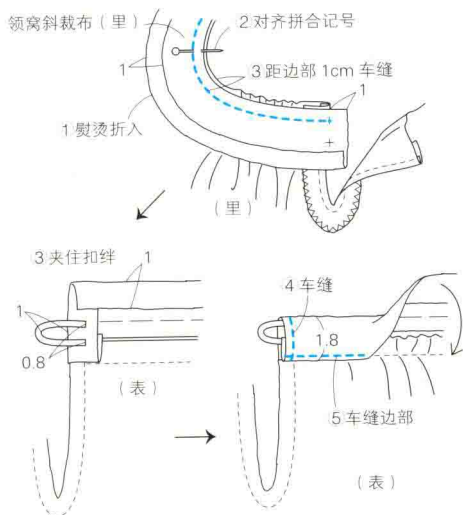

4

熨烫折出袖口的成品线 (→p.54)。

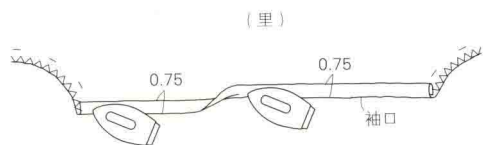

5

从袖下连续缝至侧边。

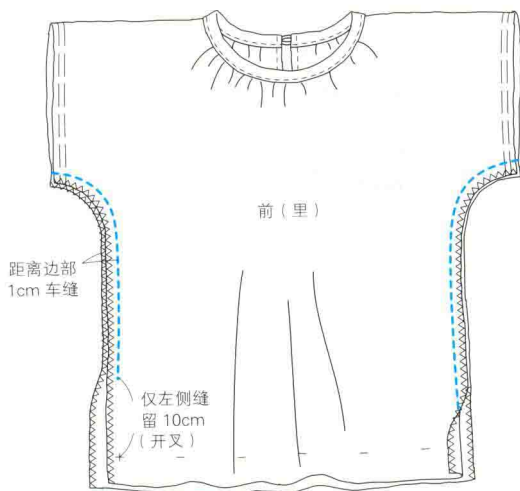

6

处理左开叉。

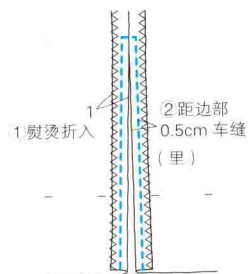

7

处理边部。

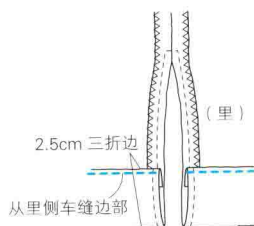

8

处理袖口 (→p.54)。

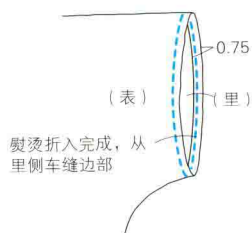

9

制作绳带, 穿过下摆。

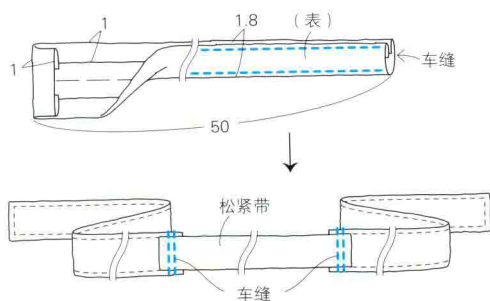

10

袖口固定于后开叉 (→p.77)。

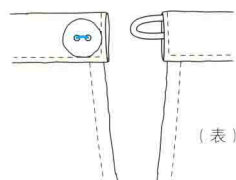

Lesson 3

Blouse

How to make p.14

蝙蝠袖

七分袖基本款

通过倾斜的肩部设计，形成修体的袖子。前后袖口错开，方便缝合。实用性中又表现出巧妙的造型效果。





Lesson 3

Blouse

photo p.13

蝙蝠袖

七分袖基本款

《成品尺寸》

(7号) 胸围 100cm 衣长 64.5cm

(9号) 胸围 104cm 衣长 64.5cm

(11号) 胸围 108cm 衣长 64.5cm

(13号) 胸围 112cm 衣长 64.5cm

《材料》

表布(亚麻): 宽 130 ~ 150cm 长 1.6m

粘合衬: 宽 90cm 长 30cm

纽扣: 直径 1.3cm 1个

《布件》

B后 B前 B后贴边 B前贴边

《准备》

- 贴粘合衬于贴边。
- 制作扣绊 (p.43)。
- 前后肩部添加锁边缝。

裁剪图



宽 130 ~ 150cm

※非特定要求, 缝份均为 1cm

※□部分贴粘合衬

成品图

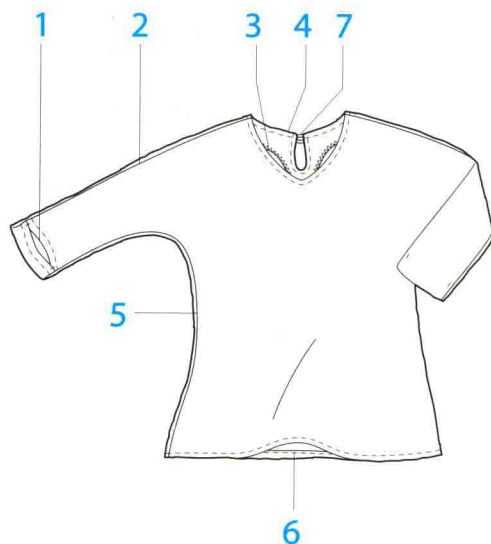

1

袖口三折边处理 (→p.55)。

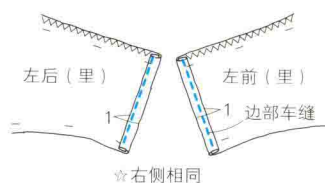

2

缝合肩部 (→p.55)。

