

服装制板与裁剪  
丛书



FUZHUANG ZHIBAN YU CAIJIAN CONGSHU

# 时尚裙装

# 100例

SHISHANG  
QUNZHUANG  
100LI



徐丽 主编



化学工业出版社



服装制板与裁剪  
丛书

FUZHUANG ZHIBAN YU CAIJIAN  
CONGSHU

# 时尚裙装



# 100例

徐丽 主编

SHISHANG  
QUNZHUANG

100例



化学工业出版社

· 北京 ·

发行部 电话

元 45.00 全

本书从最新时装中精选了100款流行裙装。连衣裙中包括长裙、短裙、无袖裙、半袖裙以及过肩袖裙，商务套装中选择了职业套装、办公室女装、流行时尚套装等，同时还精选了几款裙裤，每种款式都有详细的裁剪图及文字说明，并配以彩色照片。

本书适合服装设计师、大专院校服装专业的师生、服装裁剪工艺和服装制作的从业人员以及服装厂的技术管理人员。



# 时尚裙装

## 图书在版编目(CIP)数据

时尚裙装100例/徐丽主编. —北京:化学工业出版社, 2013.5

(服装制板与裁剪丛书)

ISBN 978-7-122-16724-8

I. ①时… II. ①徐… III. ①裙子-服装量裁  
IV. ①TS941.717.8

中国版本图书馆CIP数据核字(2013)第050855号

责任编辑:张彦  
责任校对:边涛

文字编辑:谢蓉蓉  
装帧设计:王晓宇

出版发行:化学工业出版社(北京市东城区青年湖南街13号 邮政编码100011)

印装:化学工业出版社印刷厂

787mm×1092mm 1/16 印张6 $\frac{1}{2}$  彩插12 字数152千字 2015年1月北京第1版第1次印刷

购书咨询:010-64518888(传真:010-64519686) 售后服务:010-64518899

网 址: <http://www.cip.com.cn>

凡购买本书,如有缺损质量问题,本社销售中心负责调换。

定 价:29.00元

版权所有 违者必究

# 服装制板与裁剪 丛书

FUZHUANG ZHIBAN YU CAIJIAN  
CONGSHU

## 时尚裙装 100例

### 前言

## FOREWORD

近年来，随着人民生活水平的迅速提高，服装样式也有了明显的变化，特别是女性服装。在当今日新月异的服装变化潮流中，变化最快、最大的要数女夏装了。现代女装的设计制作不仅要求款式新颖多样，而且开始注意对不同色调、不同质地的衣料进行组合搭配，以突出整体美的效果。

现代服装既保持了东方传统，又积极吸收了西方特色，从而创出以朴素大方、华而不俗的独特风格。现代纺织工业为服装业提供了绚烂多彩、质地精美华丽的衣料，这就使现代服装更显得高雅、华丽。

近年来流行的女夏装，在总体造型上保持着“简洁”的风格，简化设计制作，点缀质朴恰当，使服装造型与人体曲线融为一体，更加突出人体自然美。

在配色方面，目前趋向于表现鲜明、醒目的装饰效果。在色彩组合方面多注重明度、纯度和色相的配合，同时配以体现韵律美的几何图形，以强化视觉美感。随着国际上流行衣料质地的发展变化，衬料、配料种类也日趋丰富。流行的女夏装，在质地搭配上非常注重既和谐统一又变化多样；多采用两三种不同质地、不同色调的衣料，巧妙地进行组合，相映成趣，以发挥最大的美的效果。

为满足人们对款式需求的日益上升，我们精选了流行裙装款式100种，介绍给广大读者、服装行业的从业者以及追求完美生活的女士。

本书由徐丽主编，具体分工如下：李佳轩、吴丹、刘俊红、刘茜、张丹为本书绘制了裁剪图和线稿，刘海洋和李立敏为本书提供了彩图。书中引用的部分图片，由于条件所限，未能与图片原创者一一联系，在此表示衷心的感谢！

本书适合从事服装设计、服装美学艺术设计，大专院校服装专业的师生们，服装裁剪工艺和服装制作的从业人员，以及服装厂的设计师们。

此书在编写的过程中难免出现疏漏，请读者多提宝贵的意见。

E-mail: skyxuli888@sina.com

主编

2014年11月

# 服装制板与裁剪 丛书

FUZHUANG ZHIBAN YU CAIJIAN  
CONGSHU

## 时尚裙装 100例

### 目录

## CONTENTS

- |                |                  |                  |
|----------------|------------------|------------------|
| 韩版淑女连衣裙 /001   | 休闲套装 (2) /035    | 长袖系带套装 /069      |
| 贵族公主连衣裙 /002   | 休闲长裙 (1) /036    | 立领收腰连衣裙 /070     |
| 过肩袖连衣裙 /003    | 马夹式套装 /037       | 长驳头西服套装 /071     |
| 宽松连衣裙 /004     | 夏季套裙 /038        | 春秋偏襟套裙 /072      |
| 休闲连衣裙 /005     | 休闲长裙 (2) /039    | 圆领宽松套裙 (1) /073  |
| 富贵宽松裙 /006     | 西服领套裙 /040       | 紧袖宽松套装 /074      |
| 圆领过肩袖连衣裙 /007  | 中年女套装 /041       | 短衣长袖套裙 /075      |
| 盆领连衣裙 /008     | 休闲套裙 (2) /042    | 蝴蝶结领套裙 /076      |
| 半袖孕妇裙 /009     | 系带收腰连衣裙 /043     | 短衣长裙套装 /077      |
| 休闲套裙 (1) /010  | 外衣长裙两件套 /044     | 圆领宽松套裙 (2) /078  |
| 收腰连衣裙 /011     | 办公室职业套装 (1) /045 | 外衣小衫三件套 /079     |
| 外搭连衣裙两件套 /012  | 时尚套装 /046        | 紧袖连衣裙 /080       |
| 偏襟套裙 /013      | 传统套装 /047        | 办公室职业套装 (2) /081 |
| 马夹套装 (1) /014  | 休闲套裙 (3) /048    | 休闲职业套裙 /082      |
| 休闲套装 (1) /015  | 开襟休闲长裙 /049      | 精致短衣套裙 /083      |
| 背心短裙套装 /016    | V形领套装 (1) /050   | 短衣A字裙 (1) /084   |
| 短袖衫太阳裙 /017    | 传统套裙 /051        | 短衣套装 /085        |
| 包肩袖散摆裙 /018    | 方领衬衫长裙 /052      | 短衣A字裙 (2) /086   |
| 过肩袖散摆裙 /019    | 休闲套裙 (4) /053    | 休闲套裙 /087        |
| 方领系带连衣裙 /020   | 偏襟收腰长裙 /054      | 职业套裙 /088        |
| 半袖翻领风衣裙 /021   | 双排扣长风衣裙 /055     | 盆领短衣拼接裙 /089     |
| 宽松筒裙 /022      | 传统休闲套裙 /056      | 长衣A字裙 /090       |
| 过肩袖收腰连衣裙 /023  | 衬衫裤裙 /057        | 休闲职业套裙 /091      |
| 收腰大摆连衣裙 /024   | 花边衬衫套裙 /058      | 办公室职业套装 (2) /092 |
| 过肩袖散摆连衣裙 /025  | 开襟连衣裙 /059       | 宽松半袖衫套装 /093     |
| 高贵典雅连衣裙 /026   | 圆领休闲连衣裙 /060     | 西服七分裤套装 /094     |
| 西服领套装 /027     | V形领套装 (2) /061   | 背心宽松裤套装 /095     |
| 春秋季连衣裙 /028    | 外衣长裙两件套 /062     | 短衣西裤套装 /096      |
| 斜襟连衣裙 /029     | 春秋季休闲长裙 /063     | 短衫七分裤套装 /097     |
| 端庄淑女裙 (1) /030 | 无领衬衫筒裙 /064      | 西服七分裤套装 /098     |
| 双排扣风衣裙 /031    | 丝巾领套裙 /065       | 短衫大摆裙 /100       |
| 端庄淑女裙 (2) /032 | 西服领三件套 /066      |                  |
| 红领巾领套装 /033    | 冬季毛料套装 /067      |                  |
| 起肩斜襟套裙 /034    | 马夹套装 (2) /068    |                  |

# 韩版淑女连衣裙

用料：面料2.4米（幅宽90厘米）  
辅料（挂面）0.4米（幅宽90厘米）

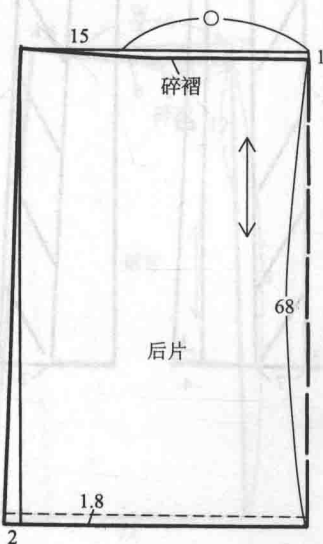
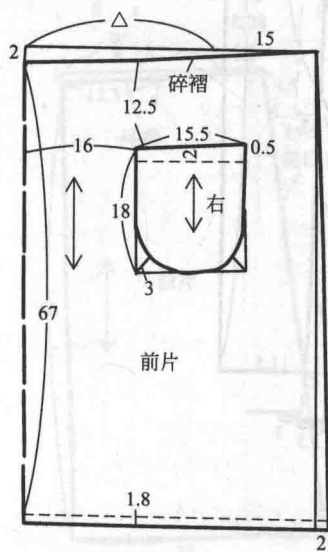
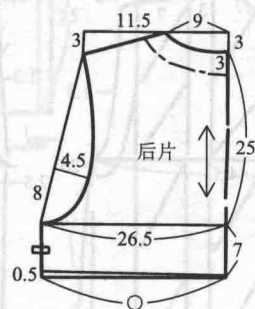
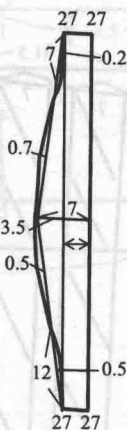
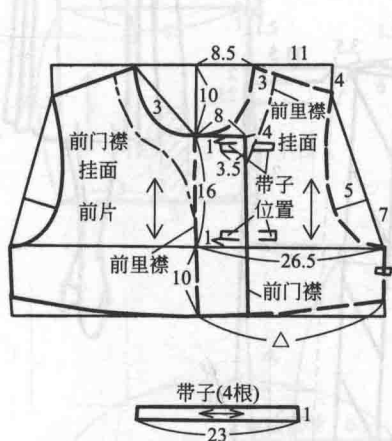

# 贵族公主连衣裙

用料：面料3.4米（幅宽90厘米）

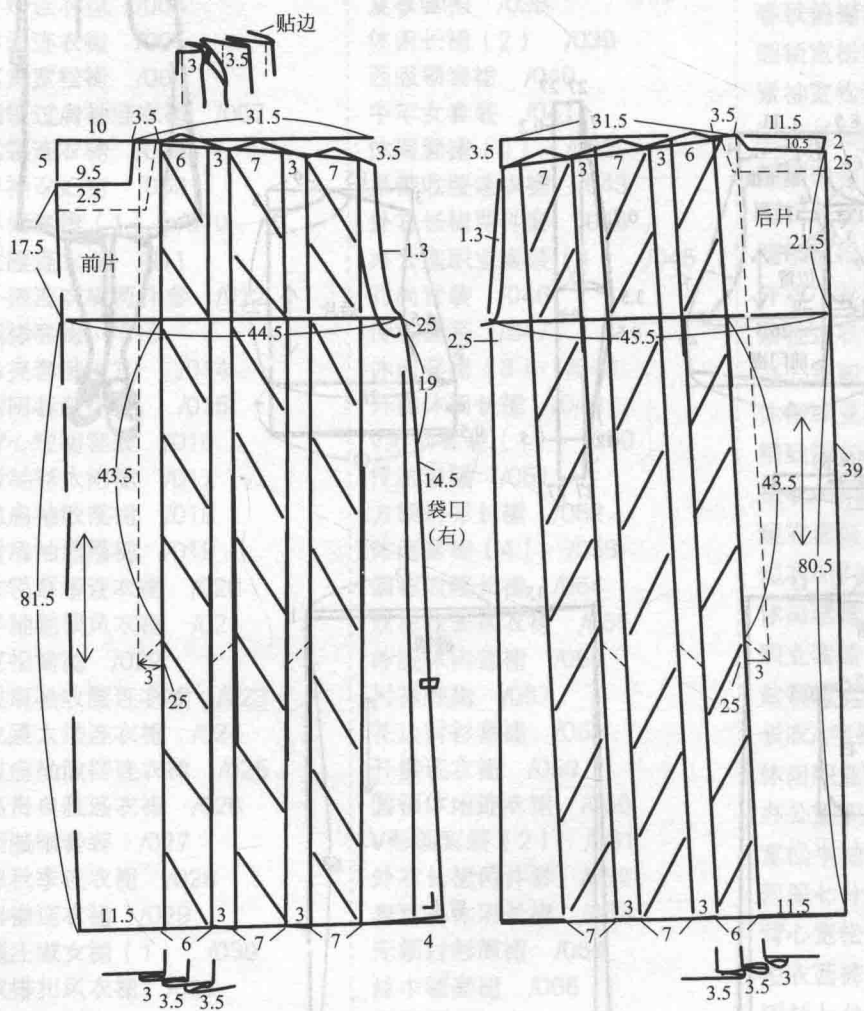
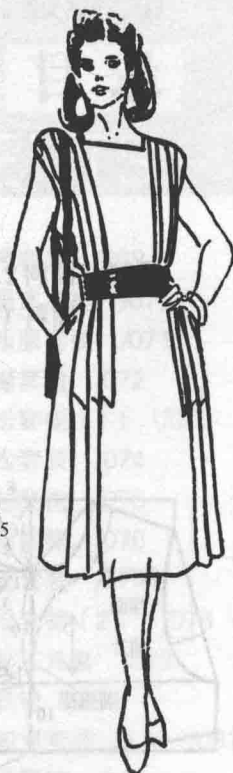

# 过肩袖连衣裙

用料：( ) 米

米 0.5 袖面：

用料：面料 1.5 米（幅宽 150 厘米）

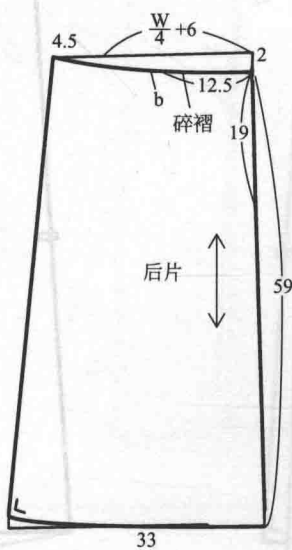
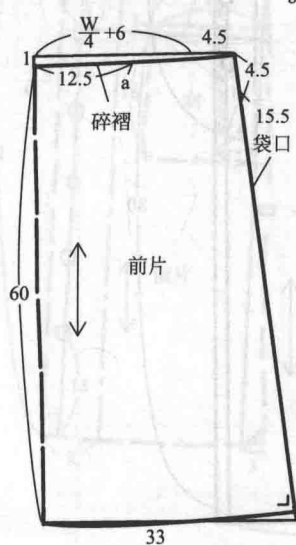
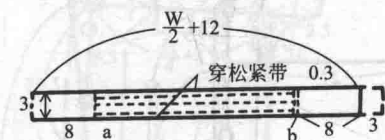
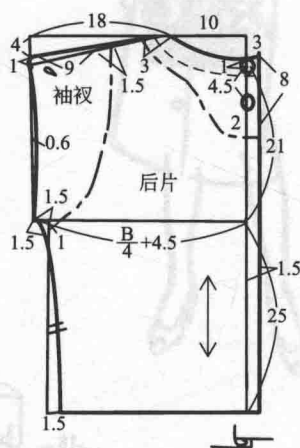
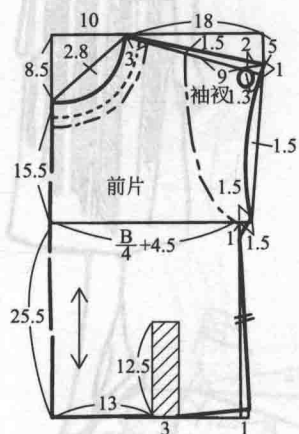



# 宽松连衣裙

用料：面料2.6米（幅宽90厘米）

（米里021发翻）米

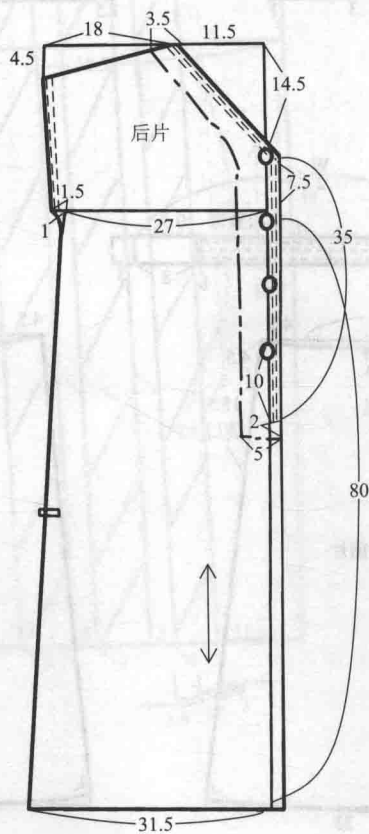
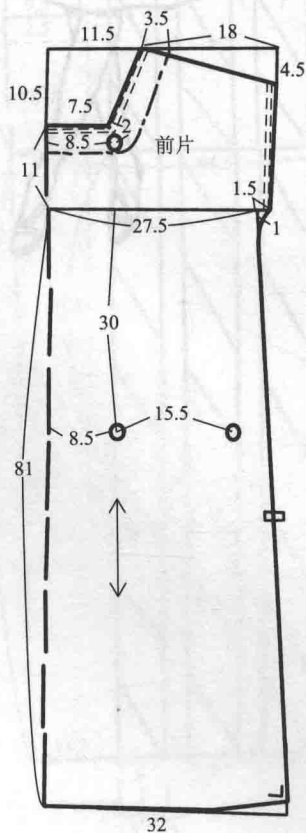
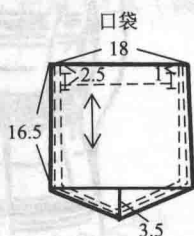
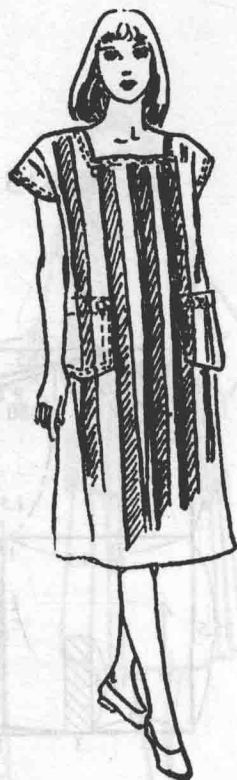

# 休闲连衣裙

用料：面料3.3米（幅宽90厘米）

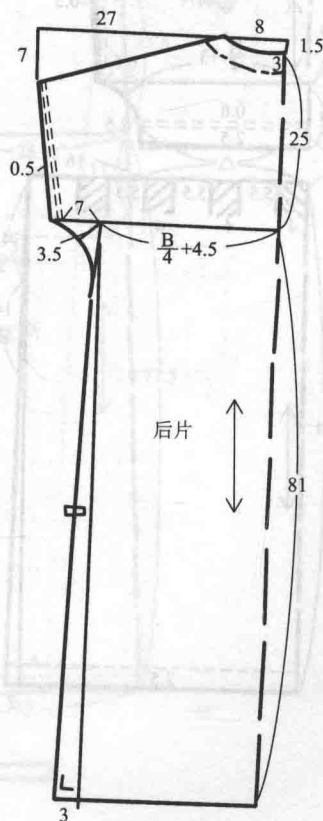
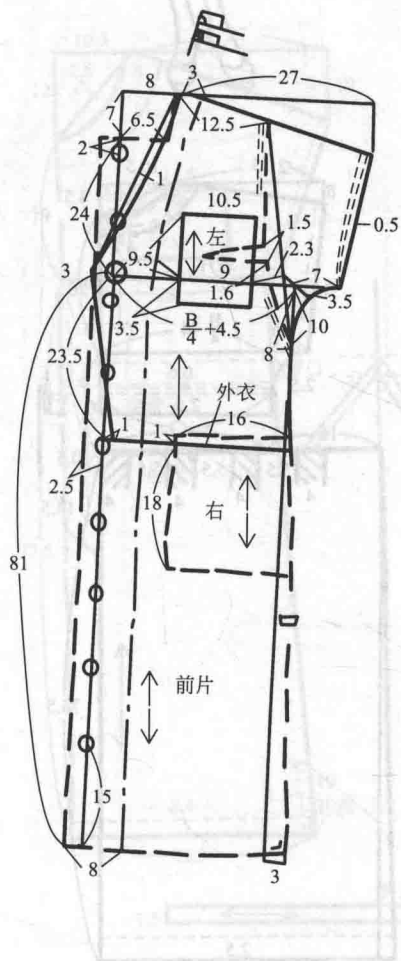
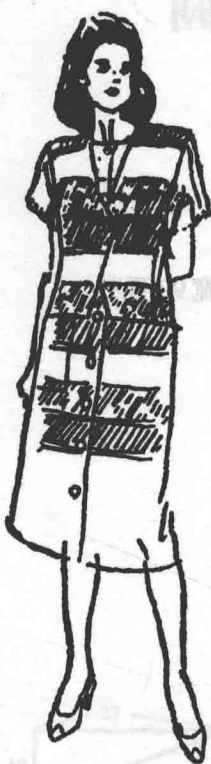

# 富贵宽松裙

用料：面料2.5米（幅宽90厘米）

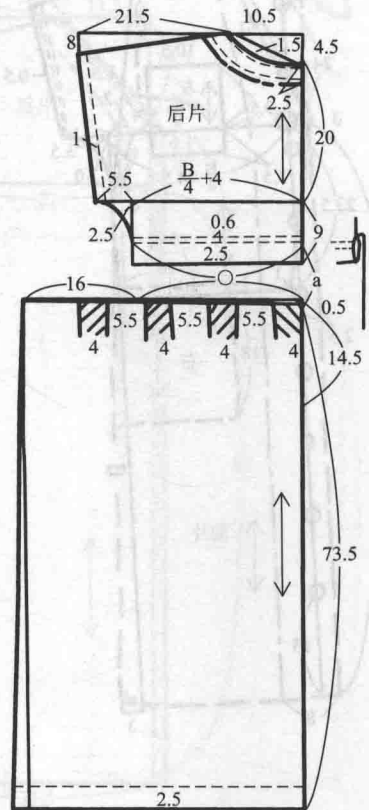
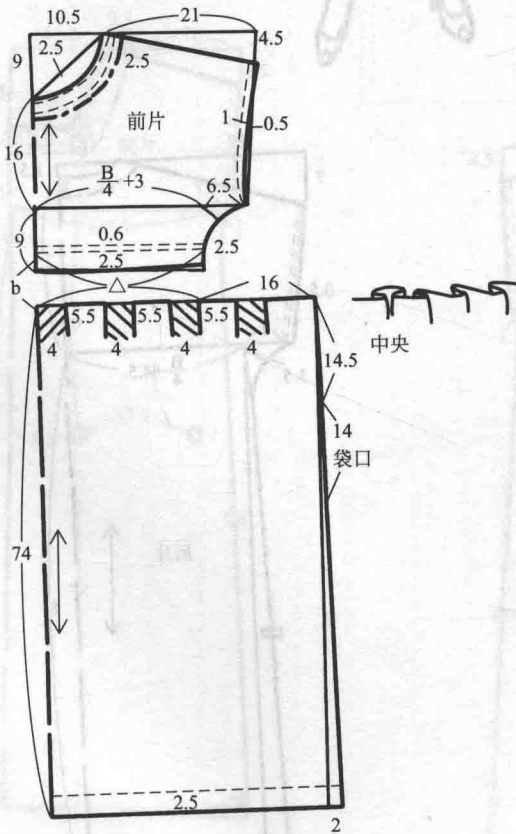

# 圆领过肩袖连衣裙

用料：面料2.4米（幅宽90厘米）

(米思02 实例) 米

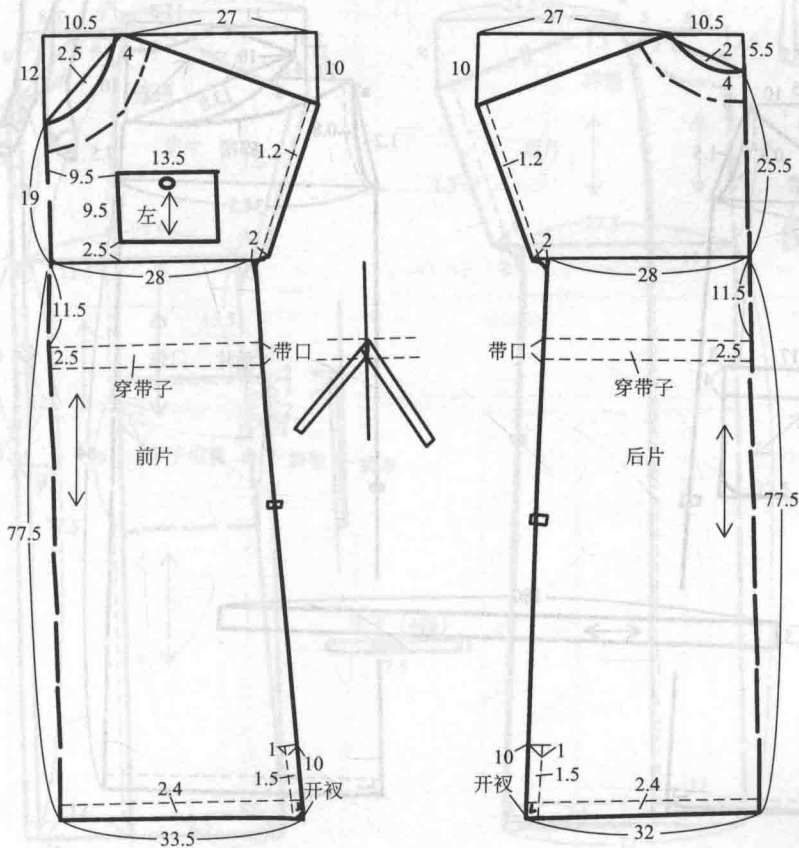
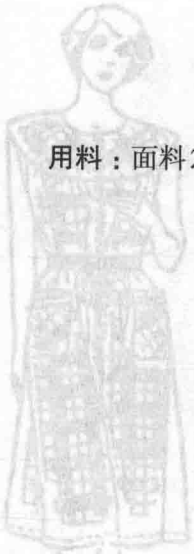

# 盆领连衣裙 款式图

用料：面料2.8米（幅宽90厘米）

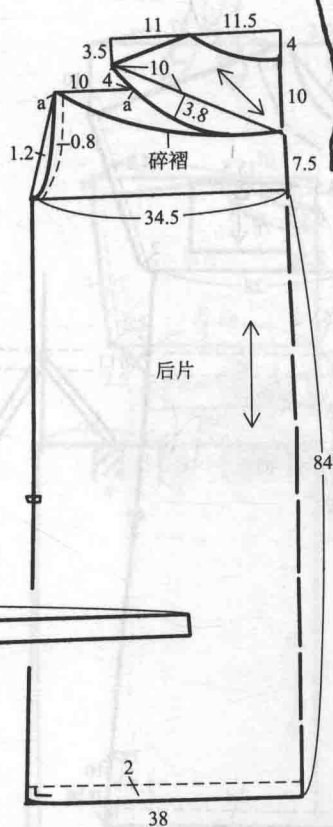
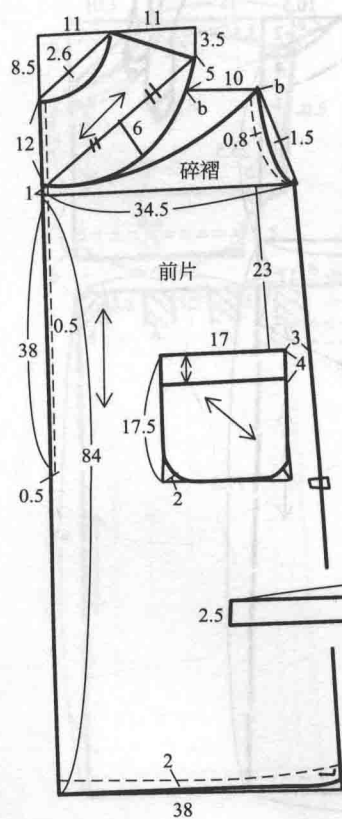

# (1) 半袖孕妇裙

用料：面料3米（幅宽90厘米）

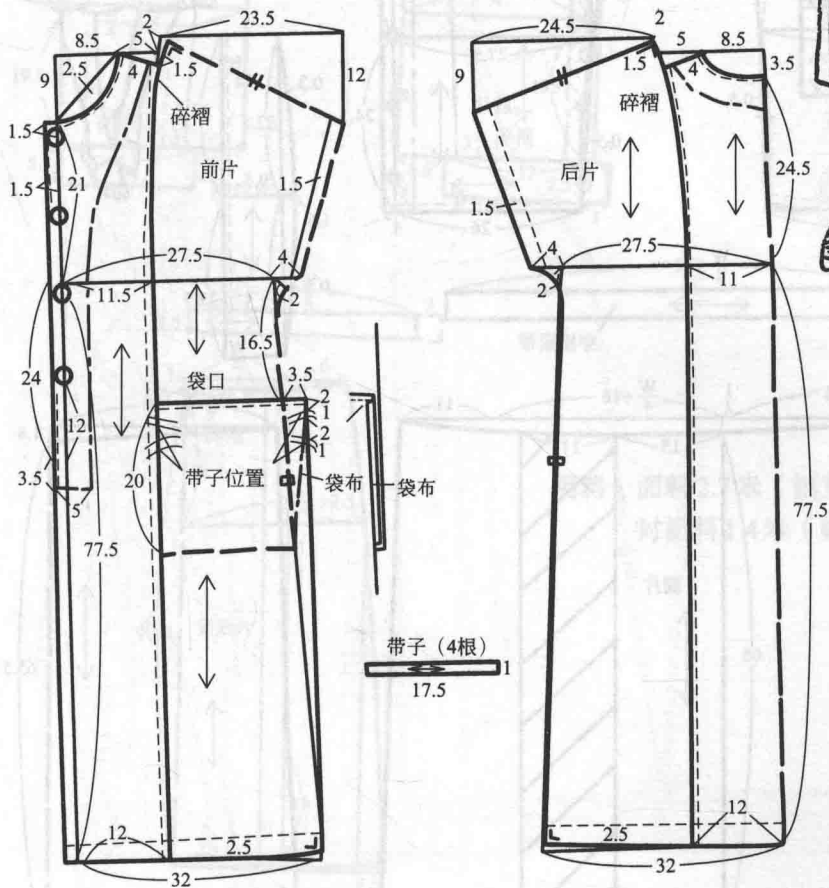

# 休闲套裙 (1)

用料：面料2.5米（幅宽90厘米）

衬裙料1.4米（幅宽90厘米）

缎带1.1米（宽1厘米）

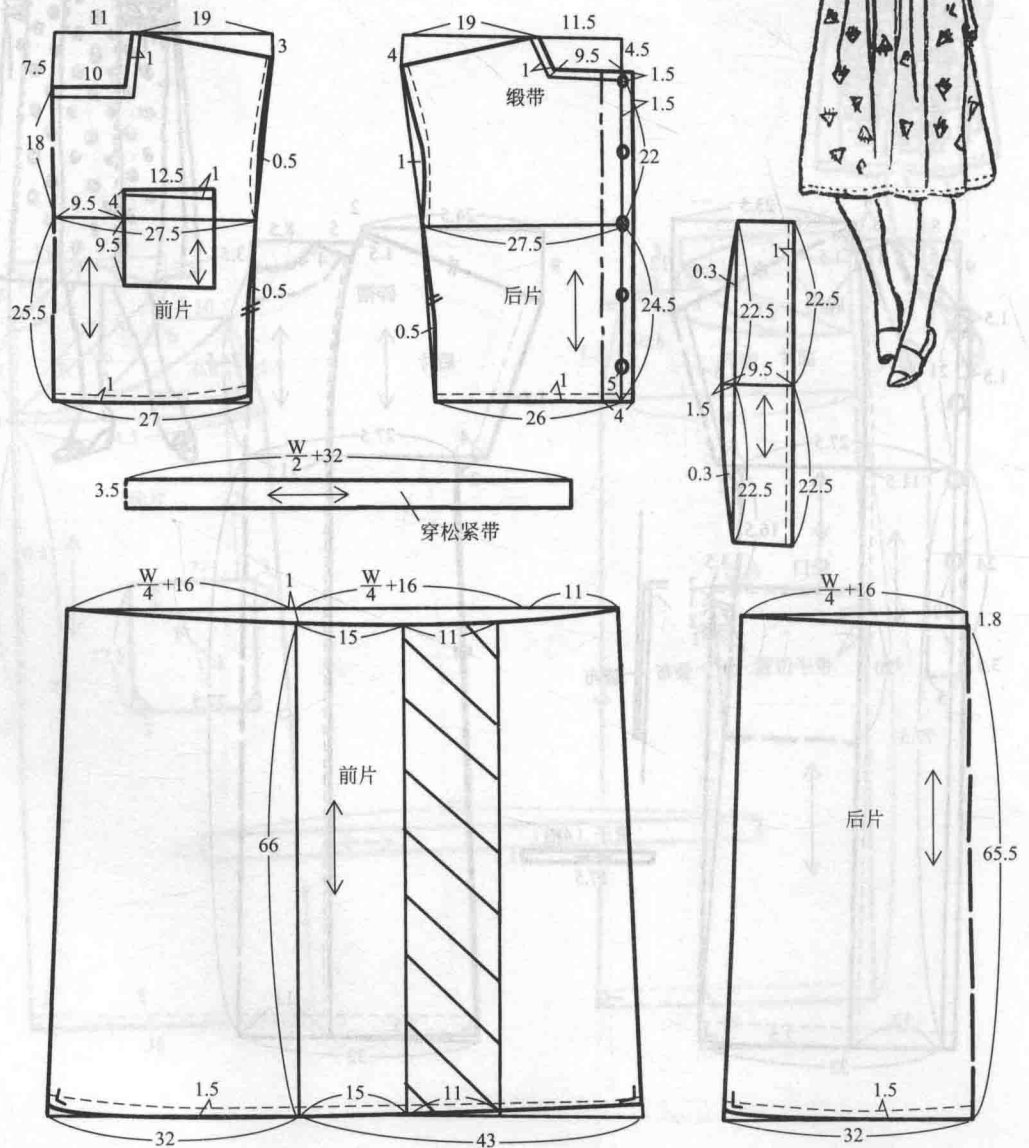

# 套肩两收腰连衣裙

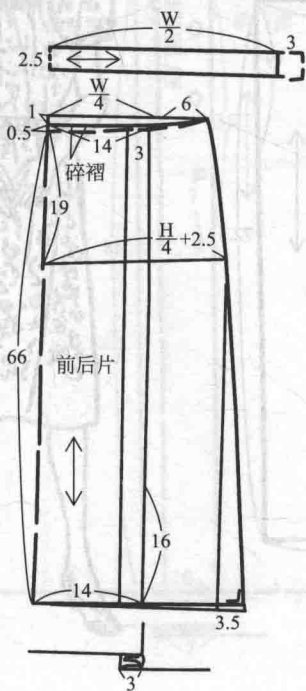
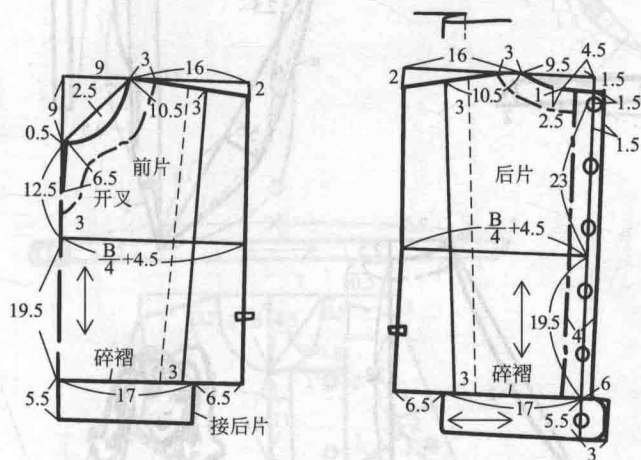

用料：面料2.7米（幅宽90厘米）  
衬裙料1.4米（幅宽90厘米）



# 外搭连衣裙两件套

用料：面料2.9米（幅宽90厘米）

