

AVAILARDI

VISUELLES WÖRTERBUCH

# 德语 主题分类 图解词典 DEUTSCH

编译 Maria Corsi  
Erica Pichler  
邵恩

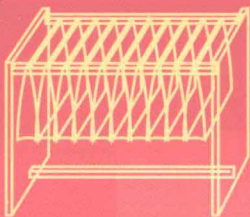

- 130面图版，5300幅图片
- 7000余条词汇，1000补充词汇
- 图词分类科学，准确对照
- 以崭新视角理解记忆词汇



北京语言大学出版社

BEIJING LANGUAGE AND CULTURE  
UNIVERSITY PRESS

VISUELLES WÖRTERBUCH

德语  
主题分类  
图解词典  
DEUTSCH

编译 Maria Corsi  
Erica Pichler  
邵恩



北京语言大学出版社

BEIJING LANGUAGE AND CULTURE  
UNIVERSITY PRESS

## 图书在版编目 (CIP) 数据

德语主题分类图解词典 / (意) 科尔西 (Corsi, M.), (德) 皮希勒 (Pichler, E.), 邵恩编译. —北京: 北京语言大学出版社, 2011.8  
ISBN 978-7-5619-3092-2

I. ①德… II. ①科… ②皮… ③邵… III. ①德语—图解词典 IV. ①H336

中国版本图书馆 CIP 数据核字 (2011) 第 163655 号  
北京市版权局著作权合同登记图字 01-2010-1378 号

DIZIONARIO PER IMMAGINI. TEDESCO

A cura di Domenico Gasparri

Testo tedesco di Maria Corsi

Revisione di Erica Pichler

Disegni di: Alberto Agazzani, Cinzia Antinori, Amalia Arosio, Michele Bernardi,  
Lucia Brunelli, Mario Mosconti, Aldo Ripamonti, Nicola Spreafico

Copyright © 1996, 2005 Antonio Vallardi Editore

本书德汉对照版 © 2011 由意大利 Antonio Vallardi Editore, 经 Gruppo Editoriale Mauri Spagnol 授权北京语言大学出版社在中国独家出版发行。版权所有, 翻印必究

---

书 名: 德语主题分类图解词典  
责任印制: 陈 辉

---

出版发行: **北京语言大学出版社**

社 址: 北京市海淀区学院路 15 号 邮政编码: 100083

网 址: [www.blcup.com](http://www.blcup.com)

电 话: 发行部 82303648 / 3591 / 3651

编辑部 82303393

读者服务部 82303653 / 3908

网上订购电话 82303668

客户服务信箱 [service@blcup.net](mailto:service@blcup.net)

印 刷: 北京联兴盛业印刷股份有限公司

经 销: 全国新华书店

---

版 次: 2011 年 8 月第 1 版 2011 年 8 月第 1 次印刷

开 本: 787 毫米 × 1000 毫米 1/32 印张: 11

字 数: 308 千字

书 号: ISBN 978-7-5619-3092-2 / H·11136

定 价: 32.00 元

---

凡有印装质量问题, 本社负责调换。电话: 82303590

# 前言

北京语言大学出版社以出版多语种中小型词汇学习类工具书为特色。我们出版的“多语种词汇分类学习小词典”、“多语种口语句典+常用词词典”，与同类产品相比，在全国销售量名列前茅。长期以来，我们的出版物一直受到多语种学习者的喜爱和肯定，许多读者来信要求我们能够出版更加具有特色的语言学习类工具书。应读者学习之需求，应社会发展之需要，我们从欧洲 Gruppo Editoriale Mauri Spagnol 出版集团的 Antonio Vallardi Editore 语言学习出版社最新引进了畅销欧洲的“多语种主题分类图解词典”系列。这个系列包含英语、法语、西班牙语、德语、俄语、意大利语、葡萄牙语、日语 8 个语种，也就是说，此套工具书的出版，可以让国内 8 个语种的学习者们受益。这本中文改编版的《德语主题分类图解词典》更注意到德语词汇学习的特点，对词汇加以特殊组织和编排，充分满足德语学习者的特殊需求。

## 1. 本词典内容框架

由 7 大部分构成：

- I. 自然与科学 (Natur und Wissenschaften)
- II. 交通工具民用及军用 (zivile und militärische Verkehrsmittel)
- III. 武器 (Waffen)
- IV. 技术与能源 (Technik und Energie)
- V. 艺术与行业 (Künste und Berufe)
- VI. 房屋·城市·休闲 (Haus, Stadt und Freizeit)
- VII. 体育运动 (Sport)

每个部分按主题进行分类，共分为 121 个类别。

双码页上是分门别类的专门词汇，插图在与之相对的单码页上，共 130 面图版，5300 幅图。每类词汇大约 50 个，总计约 7000 个词汇。图版上标有按字母标明的范畴编号和按数字

编码的顺序编号，对应相应的词汇。

一些页码的空白处提供了补充词汇，标有→的，说明该专门词汇后面还有接续。

书后有两个索引，一个是德文索引，一个是中文索引，都按照音序排列。通过索引可以马上查找到你要找的词汇信息：词汇后的正体数字是类别数字，也就是双码页左上角的类别编码，斜体数字是图中标明的顺序编号。

## 2. 本词典编排特色

词汇分类明确、清晰，便于查找和学习使用。词汇范围广，涉及日常现实生活的各个方面。解决学习、工作和旅行中的实际问题。选收内容不仅包括具有时代感的词汇，而且还有反映历史的词汇。补充词汇进一步增加了词汇含量。

图示绘图细腻、准确，信息量大，使词汇学习更加系统、深入。词典按照某一分类尽量囊括下一细分类中的所有内容，准确反映了事物的各个细节和附加内容，因此包含的词汇信息量十分丰富，一方面可以帮助读者系统地学习某一类词汇，另一方面也能帮助读者学习到一般词典收录不到的一些专业、专科词汇。

编排合理，检索方便，便于记忆。文字和图片分别排在相对的两面上，可以提供更多的信息。以字母分类标示明显，不至于与词汇混淆；数字连续编号，可以很容易在图中找到相应的信息。通过书后的两个索引，可以马上查找到你需要的词汇信息。

考虑德语词汇学习特点，提供名词的性的标注。掌握德语名词的性十分重要，本书在德文索引中标注了名词的性，与正文词汇相得益彰。*m* 为阳性名词；*f* 为阴性名词；*n* 为中性名词。

本词典适合各种层次的德语学习者，它既是一本便于随身携带、经常查阅的词汇学习工具书，也是一本值得珍藏的工具书。预祝读者们能够通过本词典的学习使用，在德语学习方面不断精进、提升！

# INHALT 目录

## NATUR UND WISSENSCHAFTEN

### 自然与科学

1	ASTRONOMIE 天文.....	2
2	METEOROLOGIE 气象.....	4
3	GEOLOGIE 地质.....	6
4	GEOMORPHOLOGIE 地貌.....	8
5	GEOMETRIE 几何.....	10
6	GEOMETRIE / MATHEMATIK 几何 / 数学.....	12
7	WIRBELLOSE 无脊椎动物.....	14
8	WIRBELLOSE - WEICHTIERE / MOLLUSKEN 无脊椎动物—软体动物.....	16
9	ARTHROPODEN / GLIEDERFÜSSLER 节肢动物.....	18
10	ARTHROPODEN - INSEKTEN 节肢动物—昆虫.....	20
11	FISCHE 鱼类.....	22
12	AMPHIBIEN / REPTILIEN 两栖类 / 爬行类.....	24
13	VÖGEL 鸟类(1).....	26
14	VÖGEL 鸟类(2).....	28
15	SÄUGETIERE 哺乳类(1).....	30
16	SÄUGETIERE 哺乳类(2).....	32
17	HUNDE / KATZEN 狗 / 猫.....	34

18	HAUSTIERE 家畜家禽 .....	36
19	MENSCHLICHE ANATOMIE 人体解剖 (1).....	38
20	MENSCHLICHE ANATOMIE 人体解剖 (2).....	42
21	MENSCHLICHE ANATOMIE 人体解剖 (3).....	46
22	MENSCHLICHE ANATOMIE 人体解剖 (4).....	50
23	BOTANIK 植物学.....	54
24	BÄUME 树 (1).....	56
25	BÄUME 树 (2).....	58
26	FRÜCHTE 果实 (1).....	60
27	FRÜCHTE 果实 (2).....	62
28	BLUMEN 花 (1).....	64
29	BLUMEN 花 (2).....	66
30	GEMÜSE 蔬菜.....	68
31	PILZE 菌类 / 蘑菇.....	70
32	FELDFRÜCHTE 经济作物 .....	72
33	AROMATISCHE KRÄUTER 香草 .....	74

**zivile und militärische VERKEHRSMITTEL**

交通工具 民用及军用

34	HISTORISCHE FAHRZEUGE 古代交通工具.....	76
35	FAHRRÄDER 自行车.....	78
36	MOTORRÄDER 摩托车.....	80
37	AUTO 小汽车 (1).....	82
38	AUTO 小汽车 (2).....	84
39	LASTKRAFTWAGEN 公路运输.....	86

40	ZUG 火车	88
41	SCHIFFE IM LAUFE DER JAHRHUNDERTE 历代船舶	90
42	WASSERFAHRZEUGE 船舶(1)	92
43	WASSERFAHRZEUGE 船舶(2)	94
44	MOTORSCHIFFE 轮船	96
45	KRIEGSMARINE 军舰	98
46	FLUGZEUG 飞机	100
47	LUFTBEFÖRDERUNG 空运	102
48	LUFTWAFFE 空军	104
49	RAUM 太空	106

**WAFFEN**  
武器

50	WAFFEN 武器	108
51	SCHLOSS / ALTE WAFFEN 城堡 / 古代兵器	110

**TECHNIK UND ENERGIE**  
技术与能源

52	BAUWESEN 建筑	112
53	BRÜCKEN 桥梁	114
54	STRASSE 道路	116
55	BAHNHOF 火车站	118
56	FLUGHAFEN / HAFEN 机场 / 港口	120
57	TALSPERRE 堤坝	122
58	ENERGIEQUELLEN 能源	124
59	BERGWERK 矿井	126



60	EISENHÜTTENWESEN 钢铁工业 .....	128
61	ERDÖL 石油 .....	130
62	ATOMENERGIE 核能 .....	132
63	ALTERNATIVE ENERGIEQUELLEN 代用能源 .....	136
64	TELEKOMMUNIKATION 电讯 .....	138

## KÜNSTE UND BERUFE

艺术与行业

65	KLASSISCHE ARCHITEKTUR 古典建筑 .....	140
66	ARCHITEKTUR - ELEMENTE 建筑—构件 .....	142
67	KIRCHE 教堂 .....	144
68	MUSIK 音乐 (1) .....	146
69	MUSIK 音乐 (2) .....	148
70	MALEREI / BILDHAUEREI 绘画 / 雕塑 .....	150
71	MUSEUM 博物馆 .....	152
72	ZEICHNEN 制图 .....	154
73	DRUCK 印刷 .....	156
74	OPTIK 光学器材 .....	158
75	HEILKUNDE 医疗 .....	160
76	ACKERBAU 农业 .....	162
77	KULTUREN / ANBAU 种植 .....	164

## HAUS, STADT UND FREIZEIT

房屋·城市·休闲

78	WOHNHAUS 住房 .....	166
79	HAUS 房屋 .....	168

80	HAUS - DIELE / WOHNZIMMER 住宅—门厅 / 客厅 .....	170
81	HAUS - SCHLAFZIMMER 住宅—卧室 .....	172
82	HAUS - BADEZIMMER / HAUSHALTSGERÄTE 住宅—浴室 / 家用电器 .....	174
83	HAUS - BESTECK 住宅—餐桌 .....	176
84	HAUS - KÜCHE 住宅—厨房 .....	178
85	BELEUCHTUNG 照明 .....	182
86	WERKZEUG 工具 .....	184
87	BAR / HOTEL 酒吧 / 旅馆 .....	186
88	SUPERMARKT 超级市场 .....	188
89	WEIN 葡萄酒 .....	190
90	NUDELN 面食 .....	192
91	BÜRO 办公室 (1) .....	194
92	BÜRO 办公室 (2) .....	196
93	POST / BANK 邮局 / 银行 .....	198
94	SCHULE / KINDERSPIELPLATZ 学校 / 儿童乐园 .....	200
95	DAMENBEKLEIDUNG 女装 .....	202
96	HERRENBEKLEIDUNG 男装 .....	204
97	KINDERBEKLEIDUNG 童装 .....	206
98	SCHMUCK 珠宝 .....	208
99	SCHNEIDERATELIER / FRISEUR 缝纫 / 理发 .....	210
100	SPIELE 游戏 .....	212
101	UHR / TABAK 钟表 / 烟草 .....	214
102	FOTOGRAFIE 摄影 .....	216
103	RUNDFUNK / FERNSEHEN / HI-FI 广播 / 电视 / 高保真设备 .....	220
104	KINO / THEATER 影剧院 .....	222

105	ZEITUNG / BUCH 报纸 / 书籍.....	224
106	STRAND / CAMPINGPLATZ 海滩 / 露营地.....	226

**SPORT**  
体育运动

107	ALPINISMUS 登山.....	228
108	KNOTEN 绳结.....	230
109	LEICHTATHLETIK 田径.....	232
110	TURNEN 体操.....	234
111	JUDO / RINGKAMPF 柔道 / 摔跤.....	236
112	GEWICHTHEBEN / BOXKAMPF 举重 / 拳击.....	238
113	REITSPORT 马术.....	240
114	SCHWIMMSPORT / WASSERSPRINGEN 游泳 / 跳水.....	242
115	WASSERBALL / HANDBALL 水球 / 手球.....	244
116	BASKETBALL / VOLLEYBALL 篮球 / 排球.....	246
117	FUSSBALL 足球.....	248
118	BASEBALL / GOLF 棒球 / 高尔夫球.....	250
119	EISHOCKEY / FELDHOCKEY 冰球 / 曲棍球.....	252
120	RUGBY / SPORTFECHTEN / TENNIS 橄榄球 / 击剑 / 网球 .....	254
121	SKILAUF / ROLLSCHUH- UND EISLAUFEN 滑雪 / 滑冰	256
	德文索引.....	258
	中文索引.....	301

# 德语主题分类图解词典

## DEUTSCH-CHINESISCH

Natur und Wissenschaften 自然与科学

*zivile und militärische* Verkehrsmittel 交通工具 民用及军用

Waffen 武器

Technik und Energie 技术与能源

Künste und Berufe 艺术与行业

Haus, Stadt und Freizeit 房屋·城市·休闲

Sport 体育运动

**A** MONDFINSTERNIS 月食**B** SONNENFINSTERNIS 日食

- 1 Sonne 太阳
- 2 Erde 地球
- 3 Mond 月亮
- 4 Kernschatten 本影
- 5 Halbschatten 半影

**C** GALAXIEN 星系

- 6 Spiralnebel 螺旋星系
- 7 Balkenspiralnebel  
中隔螺旋星系
- 8 elliptische Galaxie 椭圆星系

**D** KOMET 彗星**E** NEBEL 星云**F** TELESKOP 望远镜**G** UMLAUF DER ERDE 地球公转

- 9 Sommersonnenwende 夏至
- 10 Frühling 春季
- 11 Frühlings-Tagundnachtgleiche  
春分
- 12 Winter 冬季
- 13 Perihel 近日点
- 14 Wintersonnenwende 冬至
- 15 Herbst 秋季
- 16 Herbst-Tagundnachtgleiche  
秋分

17 Sommer 夏季

18 Aphel 远日点

19 Sonne 太阳

**H** MONDPHASEN 月相

- 20 Sonnenstrahlen 阳光
- 21 Neumond 新月
- 22 Letztes Viertel 下弦月
- 23 Vollmond 满月
- 24 Erstes Viertel 上弦月
- 25 Erde 地球

**I** PLANETEN 行星

- 26 Neptun 海王星
- 27 Uranus 天王星
- 28 Saturn 土星
- 29 Jupiter 木星
- 30 Mars 火星
- 31 Erde 地球
- 32 Venus 金星
- 33 Merkur 水星
- 34 Sonne 太阳
- 35 Bahn (in Jahren und Tagen)  
轨道 (单位: 年日)
- 36 Entfernung des Planeten von der  
Sonne (in Millionen Kilometer)  
行星离太阳距离 (单位: 百万  
公里)

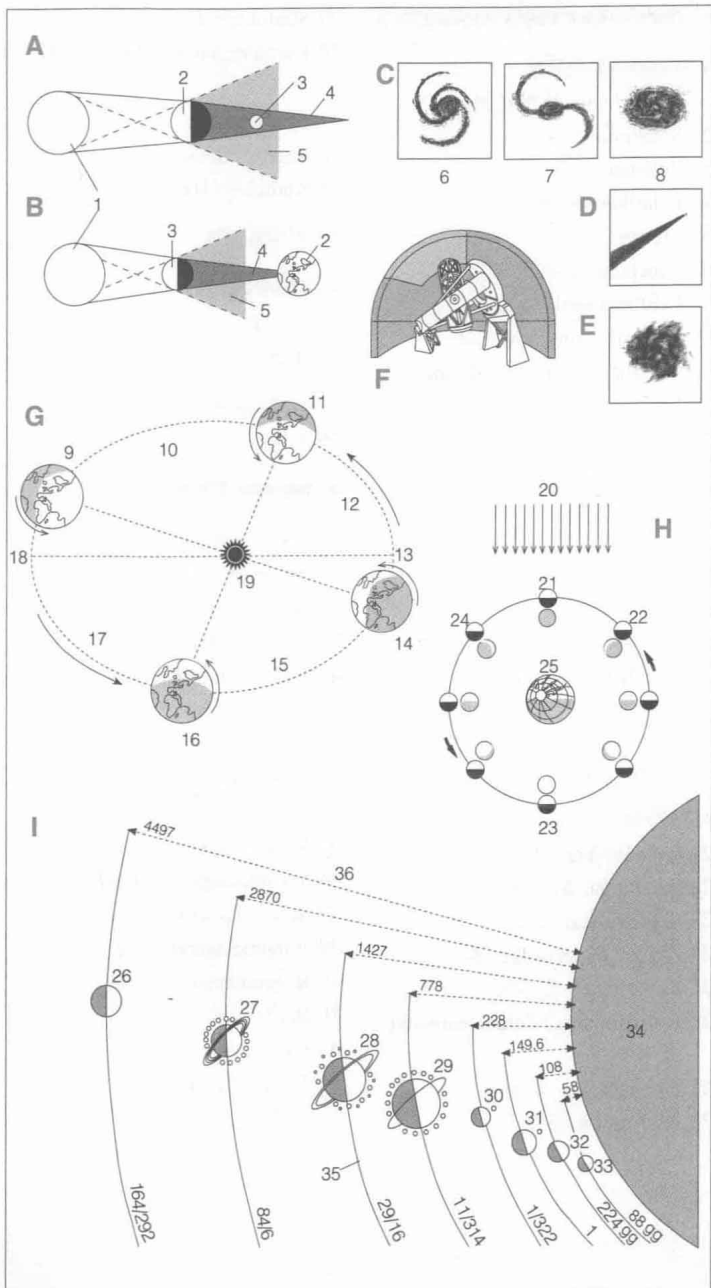

## A TEMPERATURSKALA DER ATMOSPHÄRE 气温

## B ATMOSPHÄRE 大气层

- 1 Raumsonde 航天探测器
- 2 Satelliten 卫星
- 3 Raketen 火箭
- 4 Polarlicht 极光
- 5 Meteorit 流星
- 6 Leuchtnebel 夜光云
- 7 Perlmutternebel 珠母云
- 8 Wetterballon 气象气球
- 9 Qomolangma Feng / Mount Everest 珠穆朗玛峰
- 10 Linienflugzeuge 班机
- 11 Ozonschicht 臭氧层
- 12 Blitze 闪电
- 13 Exosphäre 外大气层
- 14 Thermosphäre 热成层
- 15 Mesopause 中间层顶
- 16 Mesosphäre 中间层
- 17 Stratopause 平流层顶
- 18 Stratosphäre 平流层
- 19 Tropopause 对流层顶
- 20 Troposphäre 对流层

## C WOLKEN 云

- 21 hohe Wolken 高云
- 22 mittelhohe Wolken 中云
- 23 tiefe Wolken 低云
- 24 Zirrus / Federwolke 卷云
- 25 Zirrostratus 卷层云
- 26 Zirkumulus / Schäfchenwolke 卷积云
- 27 Altokumulus 高积云
- 28 Altostratus 高层云

- 29 Stratokumulus 层积云
- 30 Kumulonimbus / Regenwolke 积雨云
- 31 Nimbostratus 雨层云
- 32 Stratus / Schichtwolke 层云
- 33 Kumulus / Haufenwolke 积云

## D SEEWIND 海风

## E LANDWIND 陆风

- 34 Tag 日
- 35 Nacht 夜

## F ZYKLON 旋风

- 36 Auge 风眼

## G WINDHOSE 龙卷风

## H WINDROSE 风向图

- 37 Nordwind / Tramontana 北风
- 38 Nordostwind 东北风
- 39 Ostwind 东风
- 40 Südostwind / Schirokko 东南风
- 41 Südwind 南风
- 42 Südwestwind 西南风
- 43 Westwind 西风
- 44 Nordwestwind / Mistral 西北风
- 45 Wettersatellit 气象卫星
- 46 Verbindungssystem 通讯卫星
- 47 Sonnenkollektor 集光板
- 48 Windmessgerät 风速表
- 49 Regenmesser 雨量计
- 50 Barometer 气压表
- 51 Hygrometer 湿度计
- 52 Extremthermometer 最高最低温度计

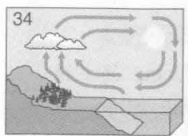
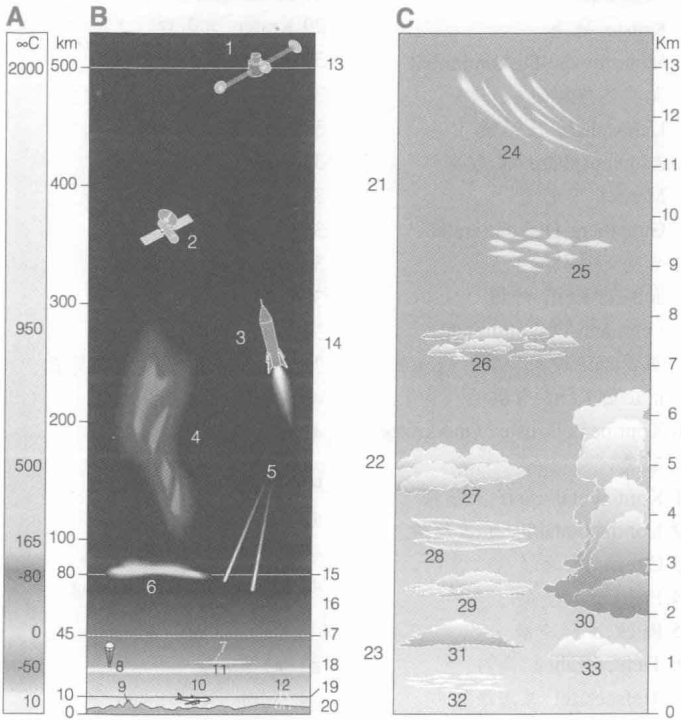

D



E

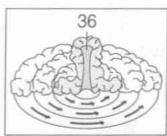

F

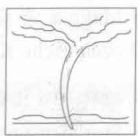

G

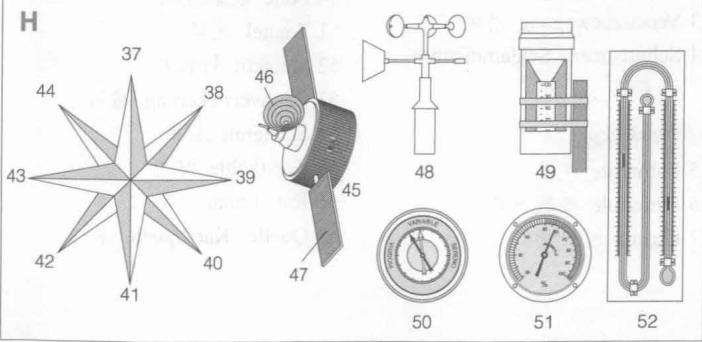



## A ERDE 地球

- 1 Kruste 地壳
- 2 Mohorovičić-Diskontinuität  
莫霍不连续面
- 3 Lithosphäre 上地幔
- 4 Asthenosphäre 软流层
- 5 Mantel 下地幔
- 6 Gutenberg-Diskontinuität  
古登不连续面
- 7 äußerer Kern 外核
- 8 Lehmann-Diskontinuität  
莱曼不连续面
- 9 innerer Kern 内核
- 10 Kontinentalkruste / Oberkruste  
陆壳
- 11 Kontinentalschelf 大陆架
- 12 Kontinentalabhang 大陆坡
- 13 Ozean 洋/海洋
- 14 Erhebung 隆起
- 15 Rücken 洋中脊
- 16 Tiefseegraben 海沟
- 17 Tiefseetafel 深海平原
- 18 Vulkangürtel 火山弧
- 19 Magma 岩浆
- 20 ozeanische Kruste 洋壳

## B ERDRUTSCH 山崩

- 21 Sturzbewegung 岩崩
- 22 Gleitbewegung 岩滑
- 23 Versatzbewegung 滑坡
- 24 Schuttstrom / Schlammstrom  
泥石流

## C VULKAN 火山

- 25 Fumarole 气孔
- 26 Fumarole 硼酸气孔
- 27 Geysir 间歇喷泉

28 sekundärer Krater 副火山口

29 Krater 火山口

30 Asche 火山灰

31 Rauchwolke 火山云

32 Lapilli 火山砾

33 Bombe 火山弹

34 Wallberg 火山锥

35 Lavastrom 熔岩流

36 Schlot 火山颈

37 radiale Flöze 岩群墙

38 Lava 熔岩

39 Pyroklastiten 火成碎屑岩

40 Magmaraum 岩浆室

41 Magma 岩浆

## D VERWERFUNGEN 断层

42 Abschiebung 正常断层

43 Aufschiebung 逆断层

44 Horizontalverschiebung  
横推断层

## E FALTEN 褶皱

45 Mulde / Synklinale 向斜

46 Sattel / Antiklinale 背斜

## F KARSTERSCHEINUNGEN 岩溶

47 Karstschlot / Jama 落水洞

48 Doline / Erdfall 溶斗

49 Uvala / Karstwanne 岩蚀洼地

50 Polje 灰岩盆地

51 Tunnel 隧洞

52 Stalaktit 钟乳石

53 Flussversickerung 暗河

54 Stalagmit 石笋

55 Karsthöhle 溶洞

56 Karstbrunnen 甃穴

57 Quelle / Karstquelle 泉