

mcoo
www.mcoo.org

超级
漫画

超级漫画

闫卉 编著

绘制实战手册

道具+武器1000例

超级实战手册+1000个实例=超超豪华道具图库

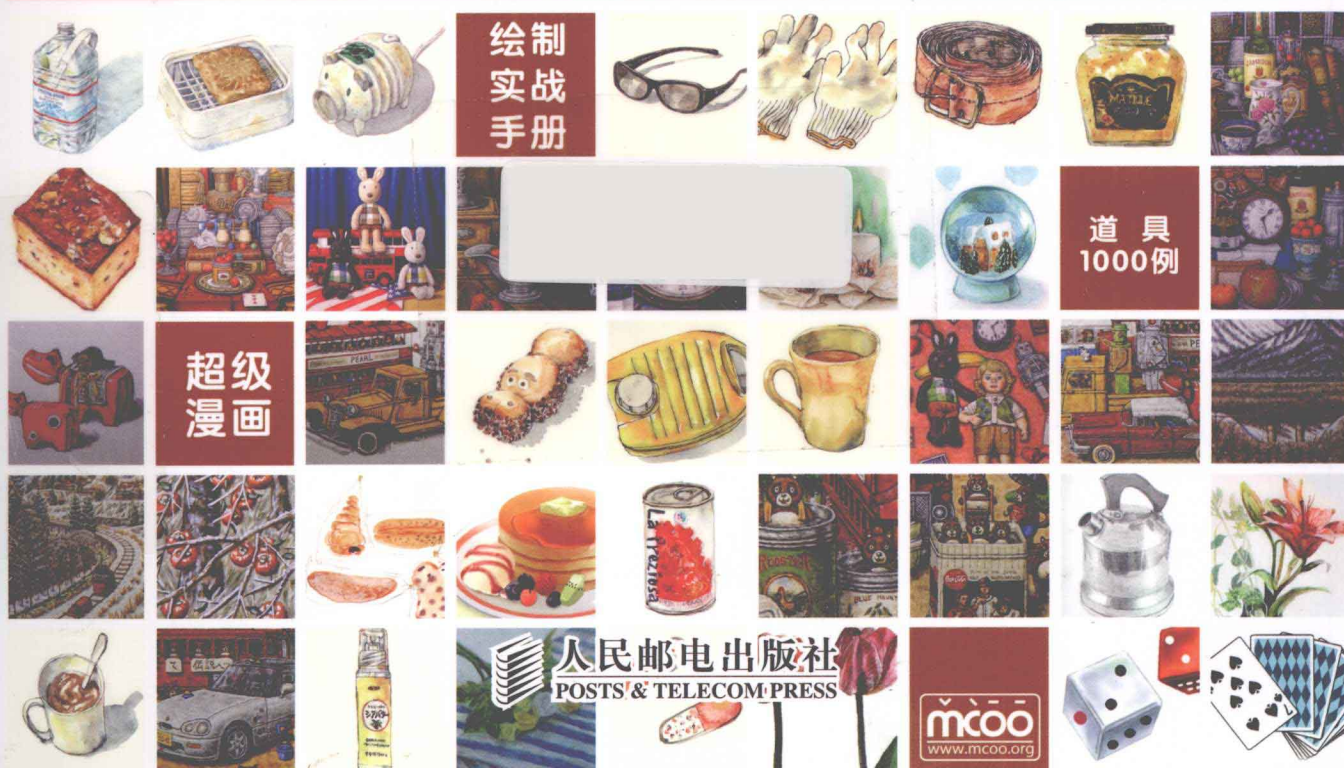

绘制
实战
手册

道具
1000例

超级
漫画

人民邮电出版社
POSTS & TELECOM PRESS

mcoo
www.mcoo.org

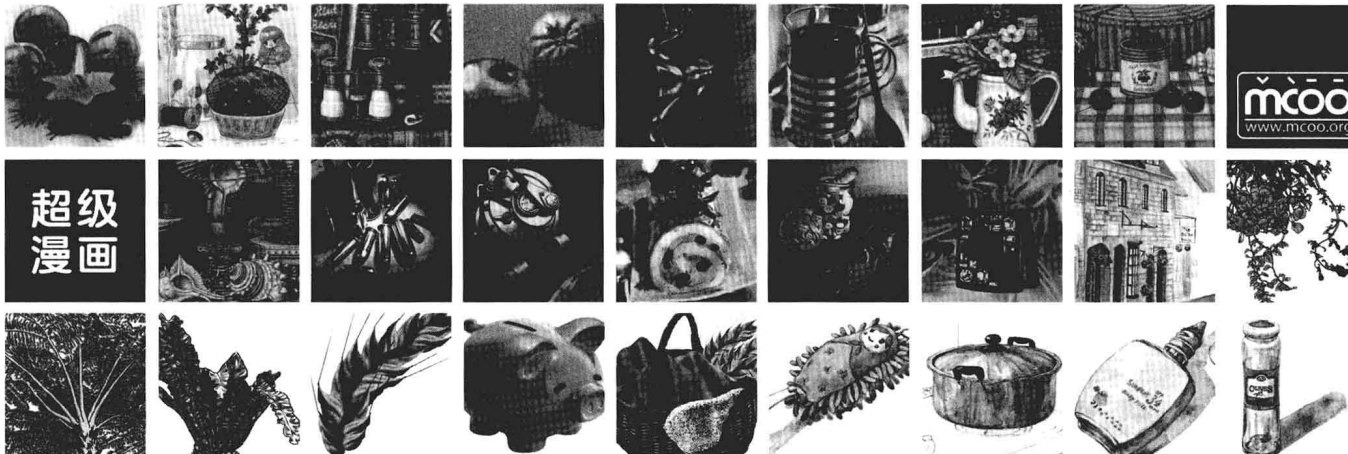

mcoo
www.mcoo.org

超级
漫画

超级漫画

闫卉 编著

道具+武器1000例



绘制
实战
手册

道具
1000例

超级
漫画

人民邮电出版社
北京

mcoo
www.mcoo.org

图书在版编目(CIP)数据

超级漫画绘制实战手册：道具+武器1000例 / 闫卉
编著. -- 北京：人民邮电出版社，2012.7
ISBN 978-7-115-28161-6

I. ①超… II. ①闫… III. ①漫画—绘画技法 IV.
①J218.2

中国版本图书馆CIP数据核字(2012)第088474号

内 容 提 要

本书是一本关于动漫作品中武器道具绘制的参考手册。全书分为6个部分，包含1000多幅道具及武器的绘制参考图。第1部分包含296幅日常用品的绘制参考图，第2部分包含116幅装扮性物品的绘制参考图，第3部分包含170幅工具的绘制参考图，第4部分包含315幅武器的绘制参考图，第5部分包含67幅交通工具的绘制参考图，第6部分包含110幅建筑设施的绘制参考图。可以说，本书既是一本学习道具及武器绘制的参考手册，也是一本非常适合学习漫画的实战手册。

本书细节丰富，案例效果精美，适合初、中级动漫爱好者作为自学用书，也适合相关动漫专业作为培训教材或教学参考用书。

超级漫画绘制实战手册——道具+武器 1000 例

- ◆ 编 著 闫 卉
责任编辑 郭发明
- ◆ 人民邮电出版社出版发行 北京市崇文区夕照寺街14号
邮编 100061 电子邮件 315@ptpress.com.cn
网址 <http://www.ptpress.com.cn>
北京艺辉印刷有限公司印刷
- ◆ 开本：787×1092 1/16
印张：19.5
字数：100千字 2012年7月第1版
印数：1-4000册 2012年7月北京第1次印刷

ISBN 978-7-115-28161-6

定价：39.00元

读者服务热线：(010)67132692 印装质量热线：(010)67129223

反盗版热线：(010)67171154

广告经营许可证：京崇工商广字第0021号

目录

Page-005 日常用品篇

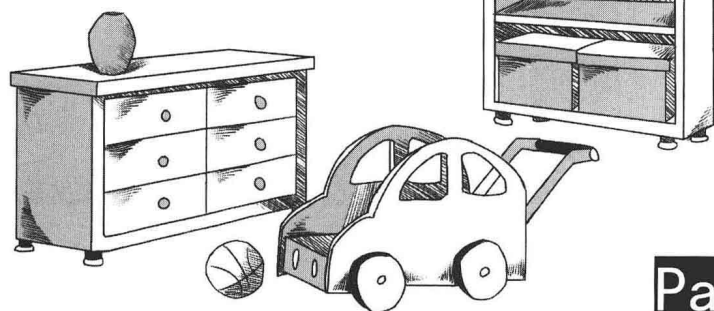

Page-006 用品绘制技法

Page-007 练一练

Page-009 厨房餐厅物品

Page-021 办公学习物品

Page-032 家用电器

Page-045 娱乐用品

Page-056 家具

Page-066 儿童玩具

Page-071 装扮物品篇

Page-072 装扮物品绘制技法

Page-073 练一练

Page-075 帽子

Page-085 鞋

Page-091 包

Page-098 手表

Page-102 眼镜

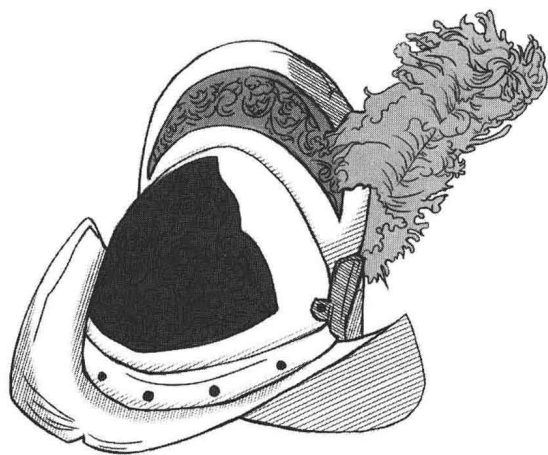

Page-103 工具篇

Page-104 工具绘制技法

Page-105 练一练

Page-107 电动工具

Page-111 手动工具

Page-122 职业工具

Page-132 消防工具

Page-134 机械工具

Page-138 Q版工具车

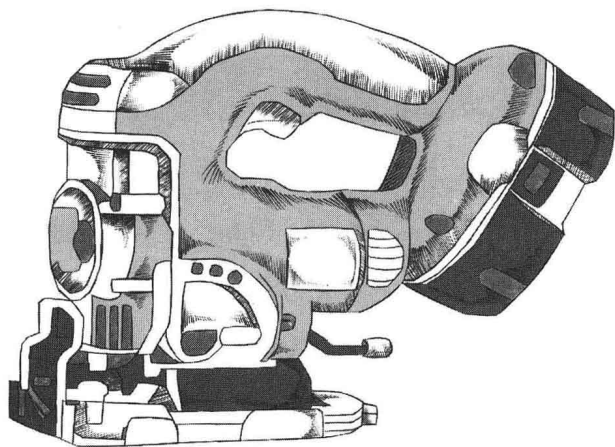

目录

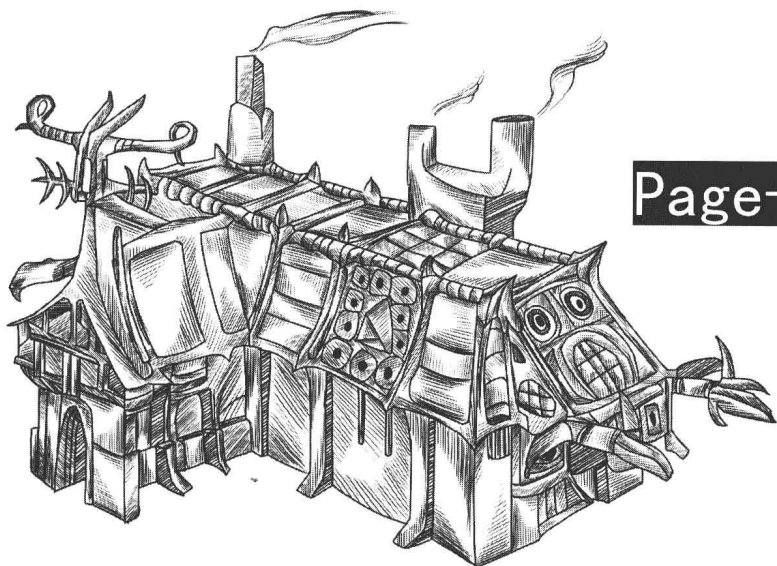
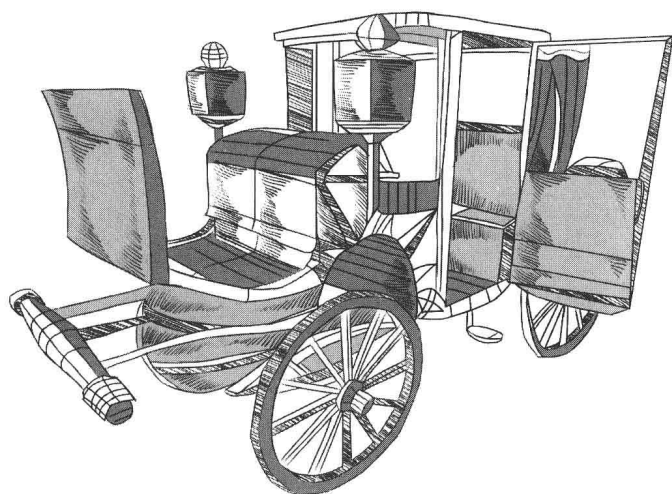
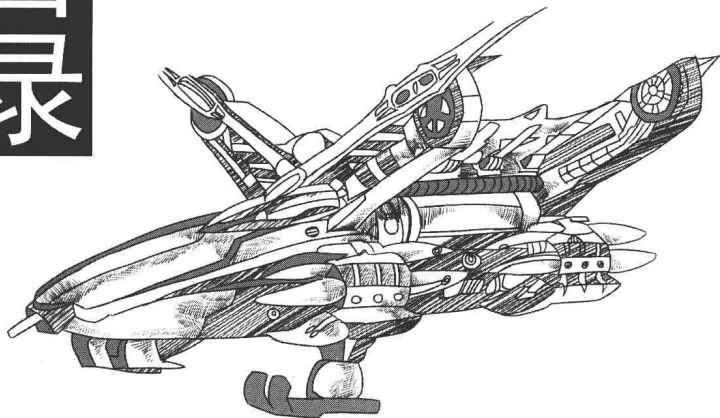

Page-145 武器篇

Page-146 武器绘制技法

Page-147 练一练

Page-149 刀剑

Page-190 枪械

Page-207 投掷类武器

Page-208 战车拆分

Page-211 战车

Page-216 幻想战车

Page-223 战机

Page-234 战舰

Page-236 古代重型武器

Page-245 交通篇

Page-246 交通工具绘制技法

Page-247 练一练

Page-249 古代交通工具

Page-253 现代交通工具

Page-259 未来交通工具

Page-271 Q版交通工具

Page-274 建筑设施篇

Page-275 建筑设施绘制技法

Page-276 练一练

Page-278 城镇设施

Page-283 古典设施

Page-288 幻想设施

Page-309 Q版设施

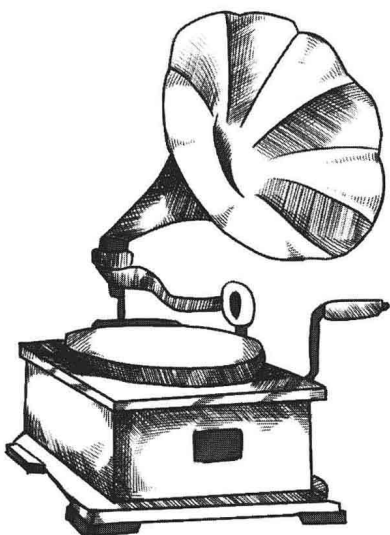

日常用品篇

Articles

本章简介

页数/Page : 005-070

范例作品编号 : N0001-N0296

内容要点：日用品又名生活用品，是普通人日常使用的物品。包括家庭用品、家居食物、家庭用具及家庭电器等。在日常绘画中画面里或多或少会出现这些用品，我们将此类用品集中供读者参考使用。

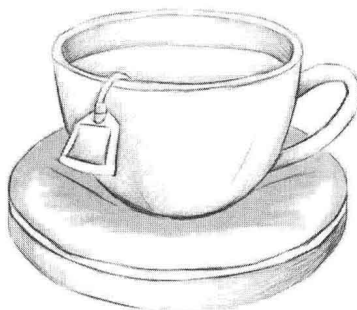
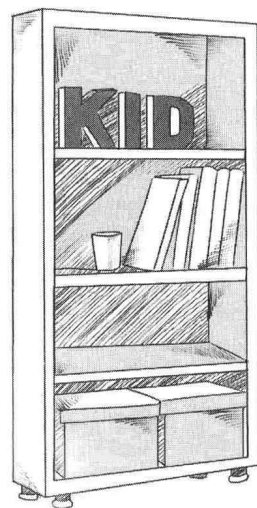
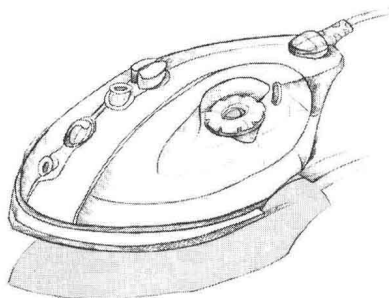

用品绘制技法

用品的种类繁多，有以组合方式出现的，也有以单品方式出现的。

此外绘画的表现方式也是多种多样的，我们在绘制组合物品时，要抓住用品的组合特征、构图特点及透视关系等绘画要点进行描绘，另外在表现光影时要达到相互统一。

每个用品都有其自己的特征，切忌不要因为物品繁多而忽视其中的一个。

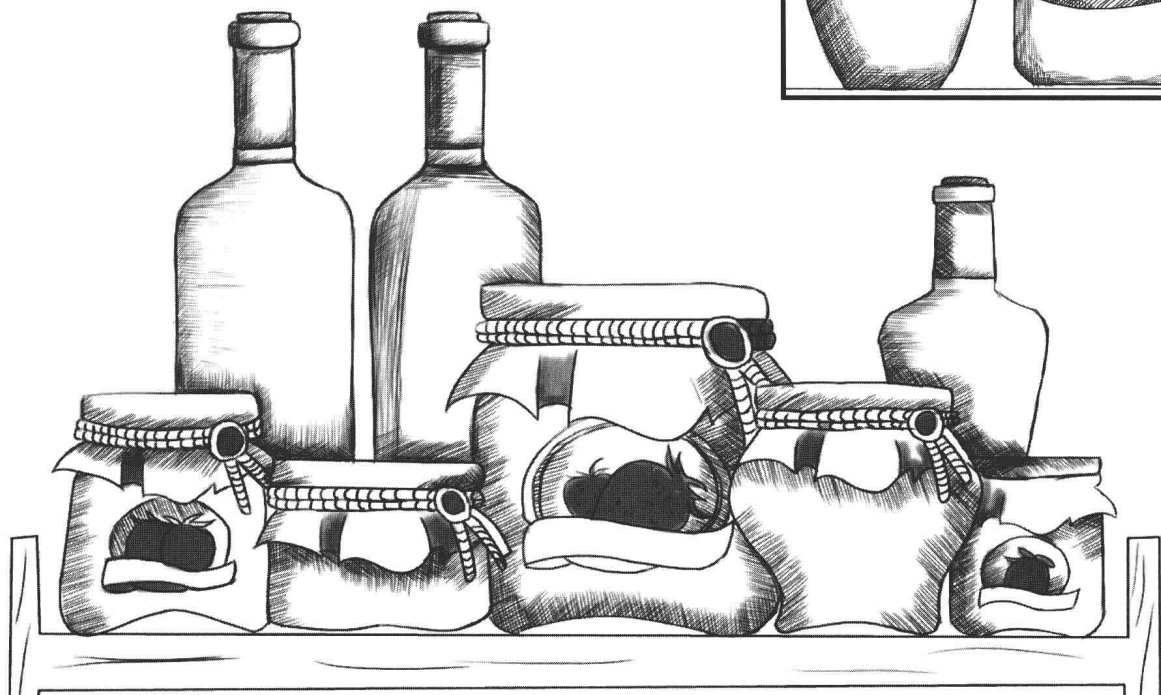
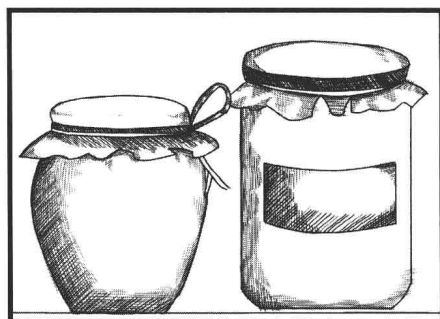

要想绘制出好的家庭常用物品，在日常生活中我们要多观察，多描绘，绘制时注意抓住每个物品的外形特征及质感表现。

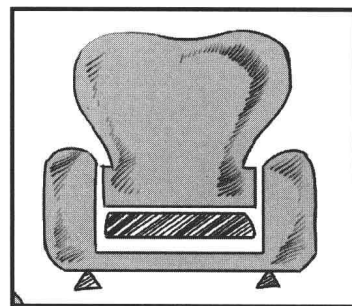
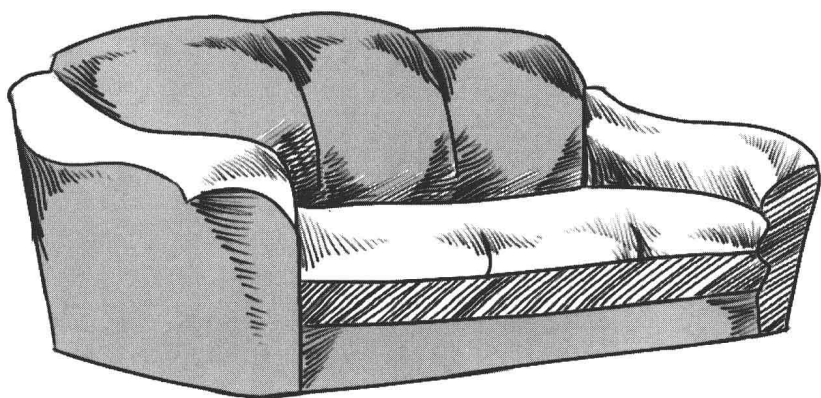

在绘制物品前我们可以先打个小稿，来看下画面效果。

练一练

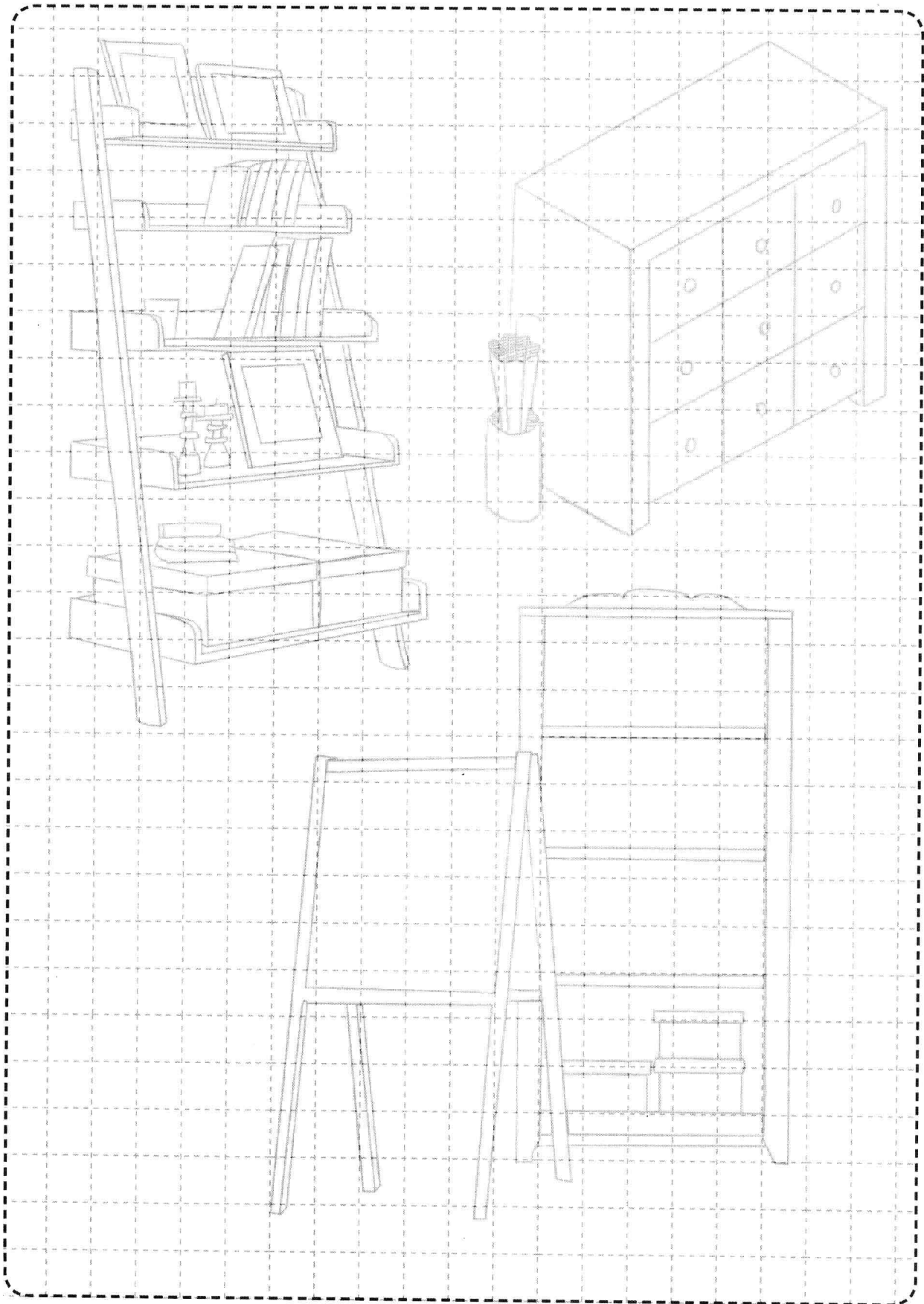

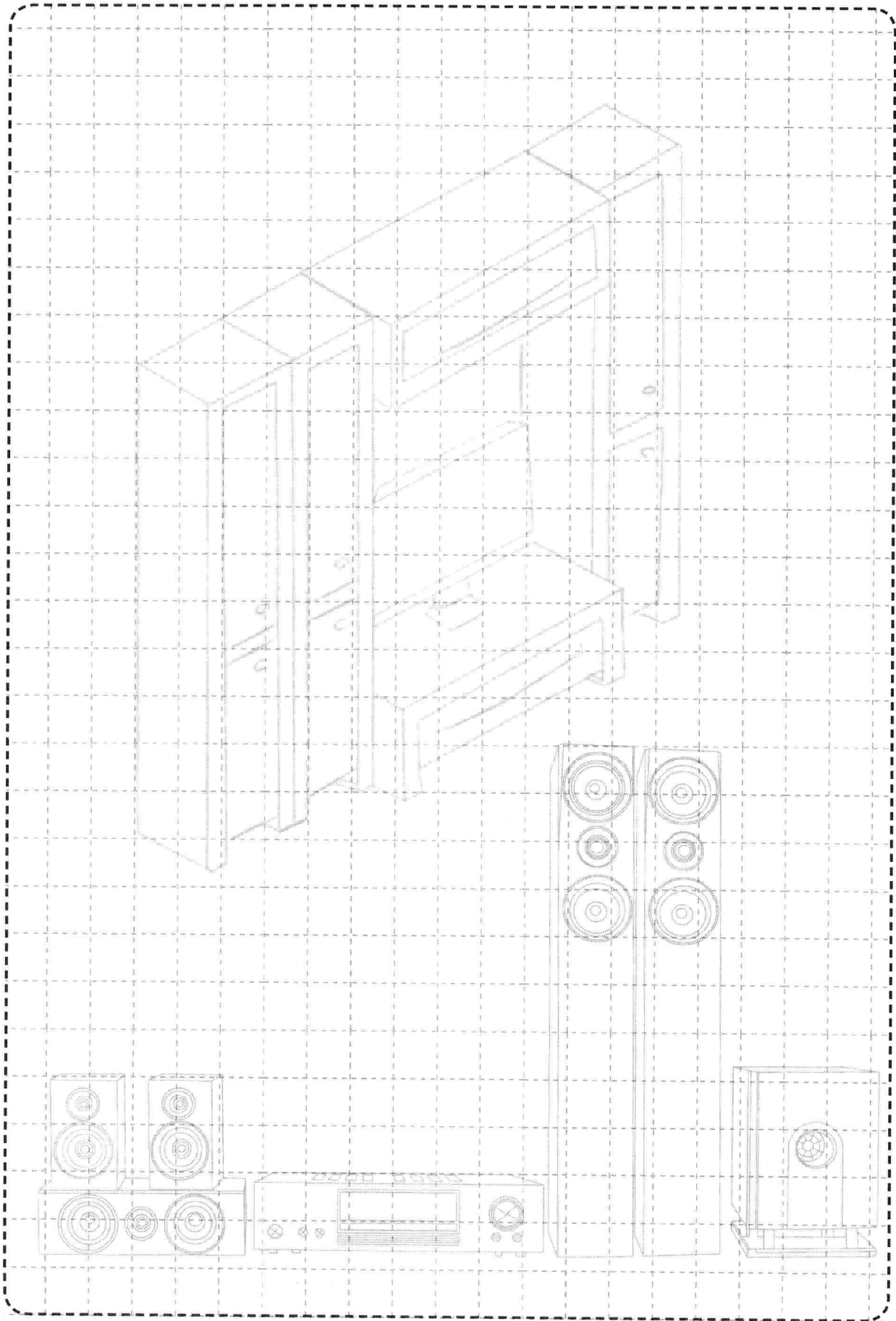

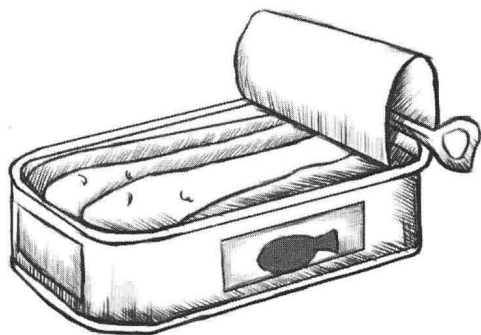

N0001

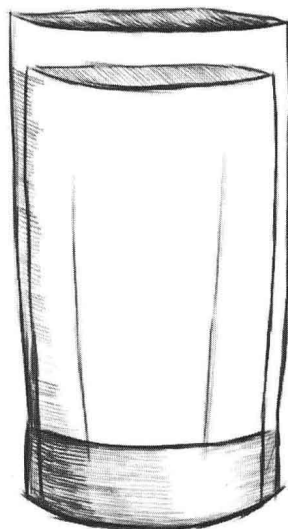

N0002



N0003

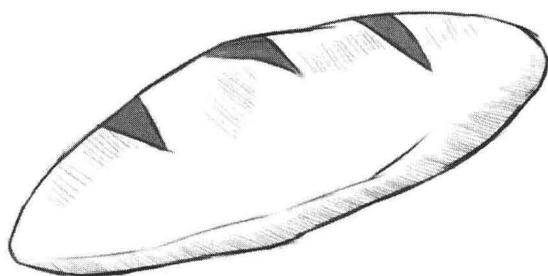

N0004



N0005

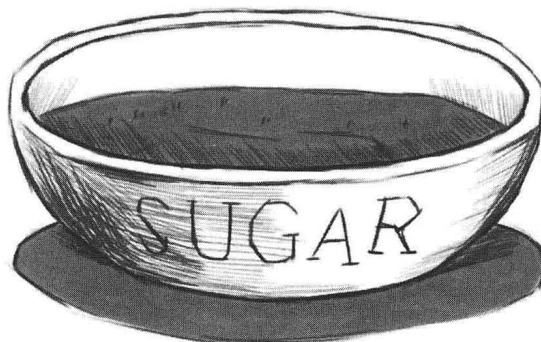

N0006

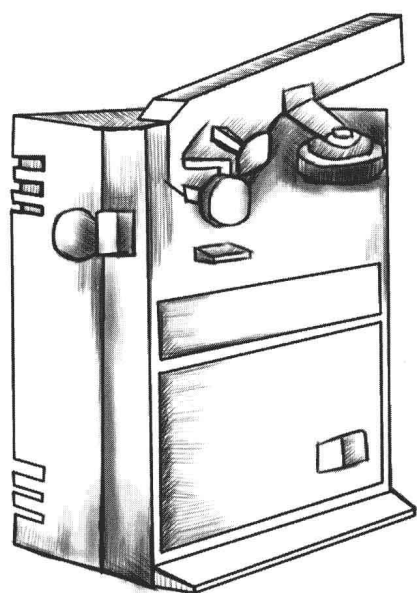

N0007

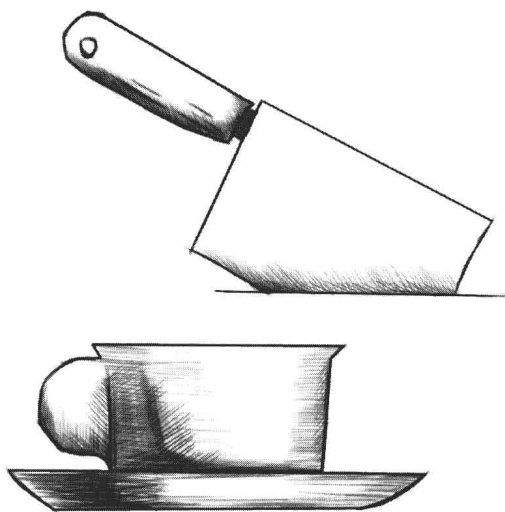

N0008



N0009

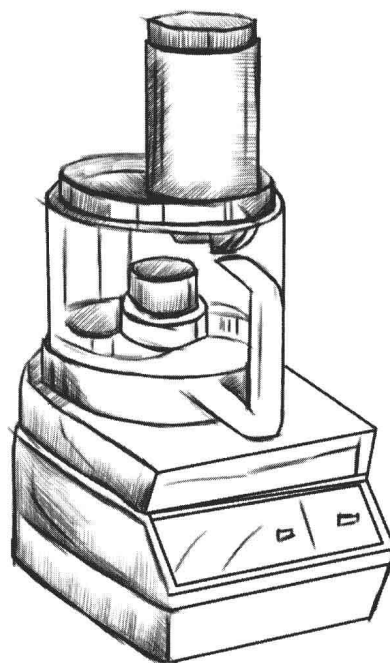

N0010

N0011

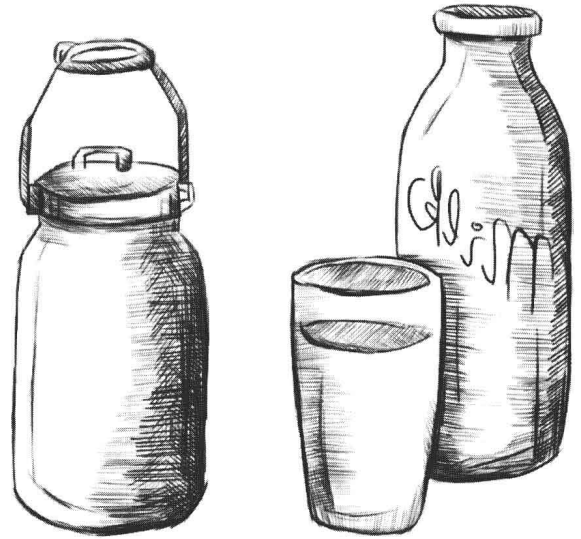
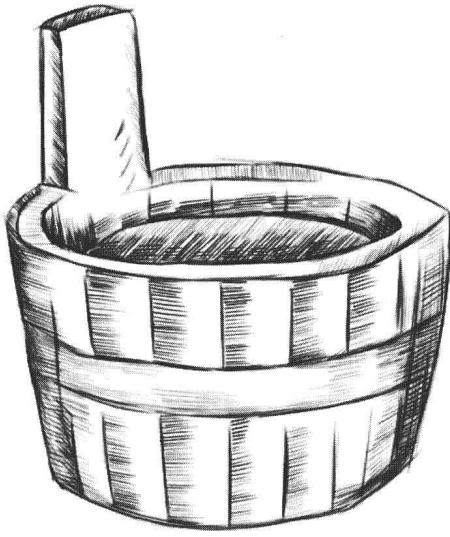

N0012

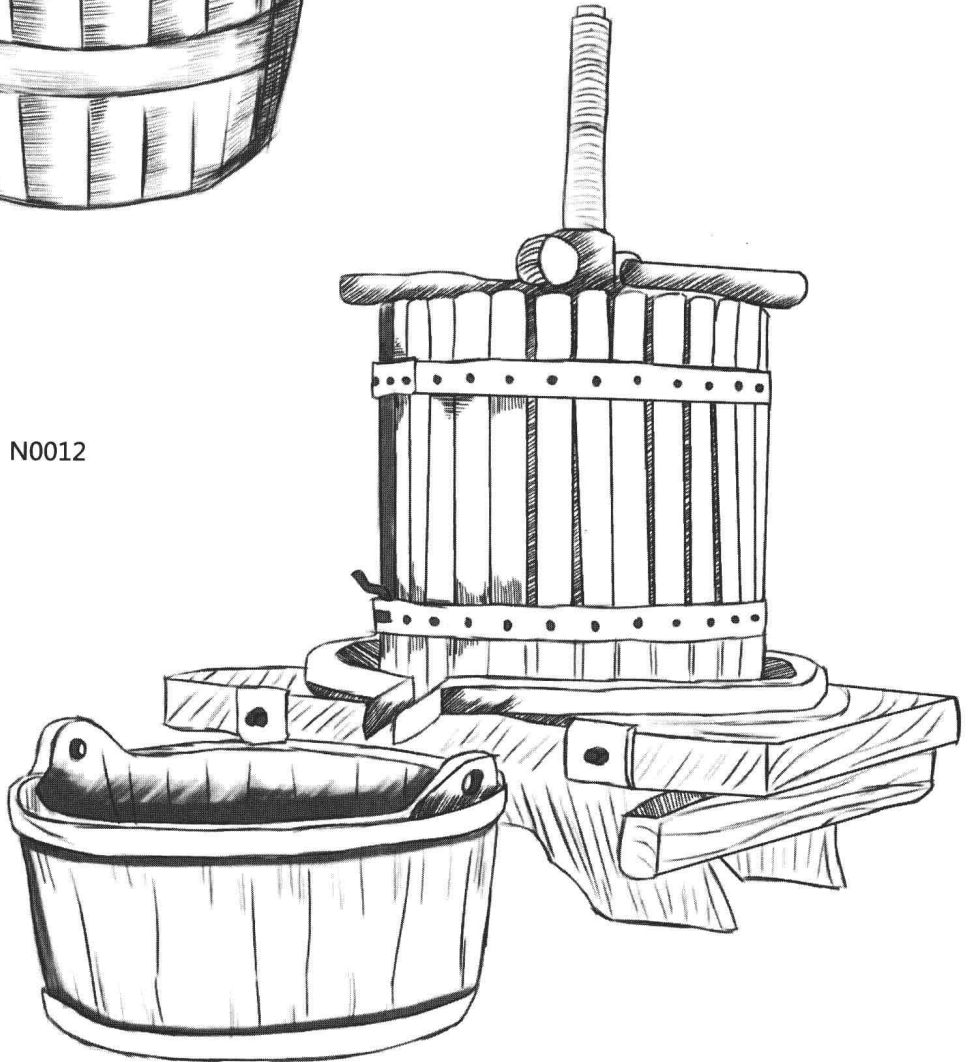



N0013

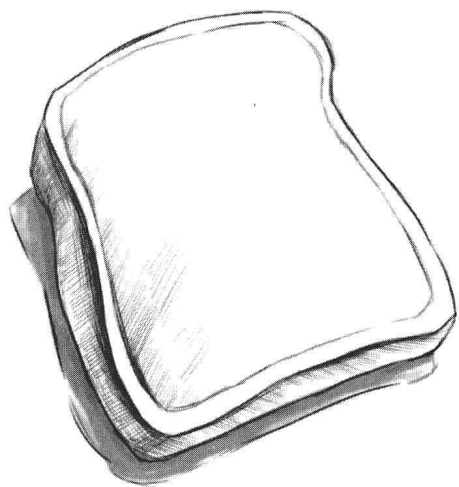

N0014

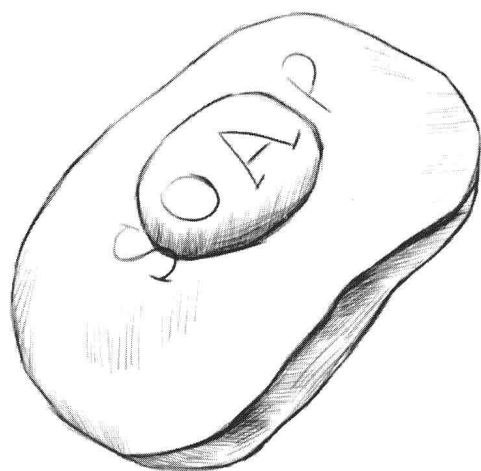

N0015



N0016

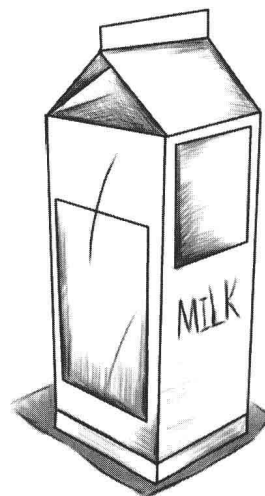

N0017



N0018

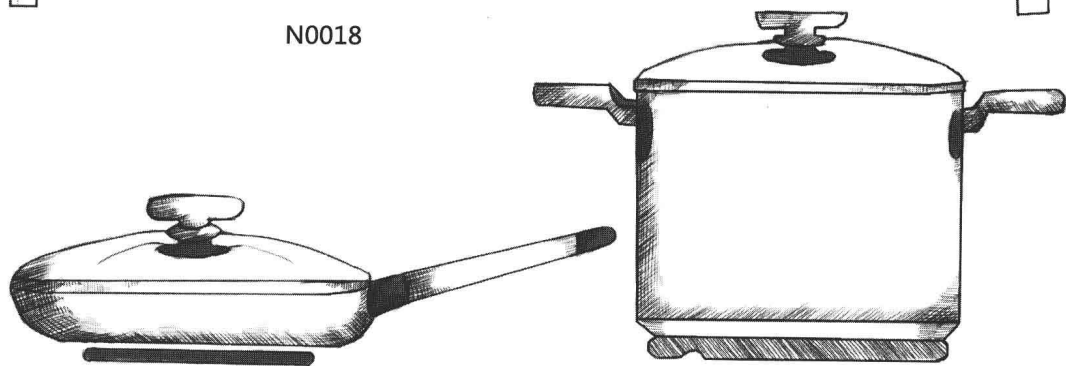

N0019

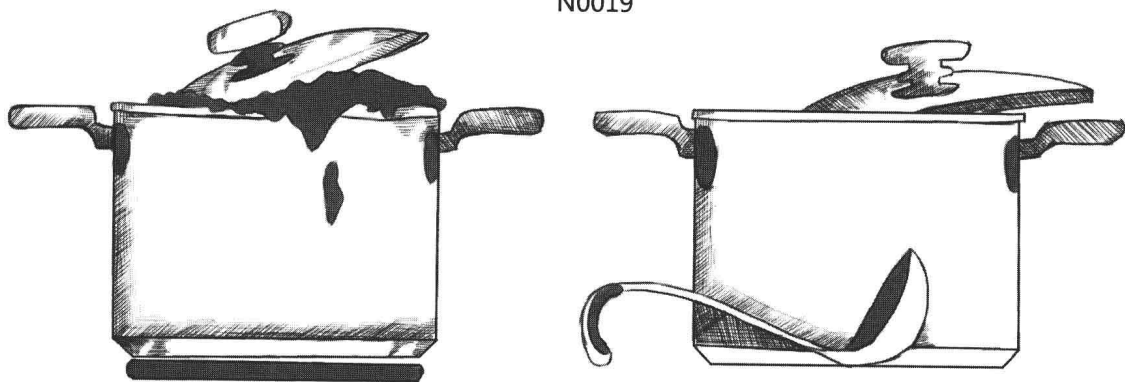

N0020

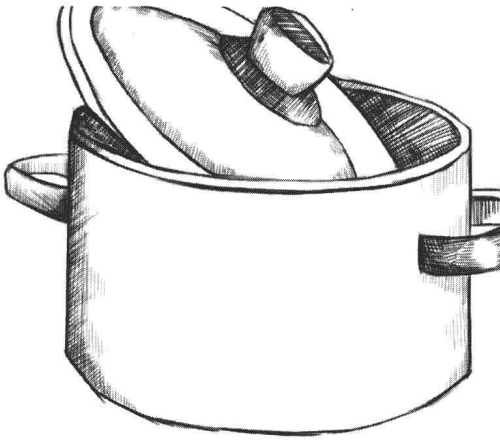

N0021

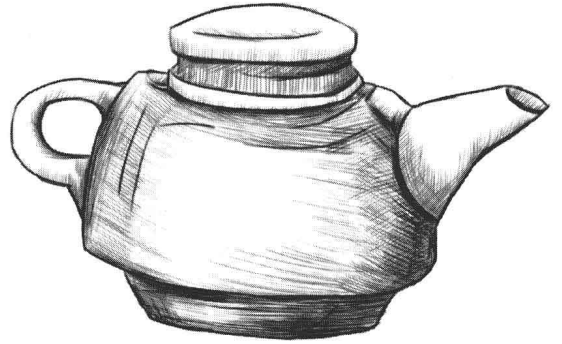

N0022

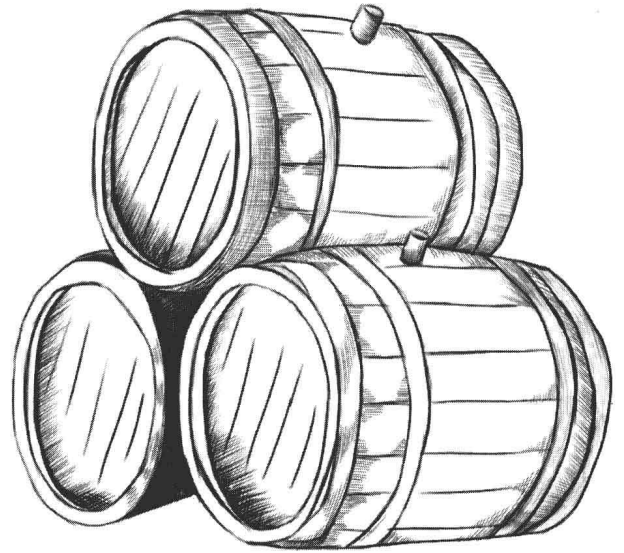
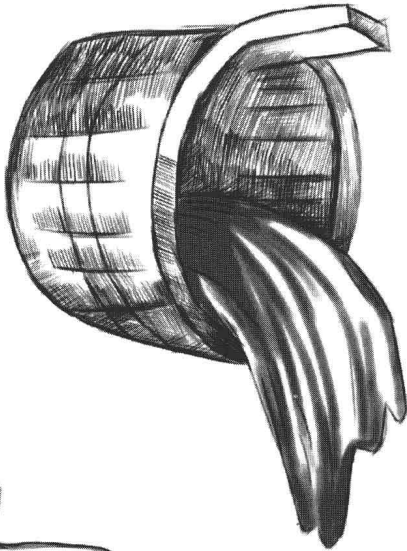

N0023

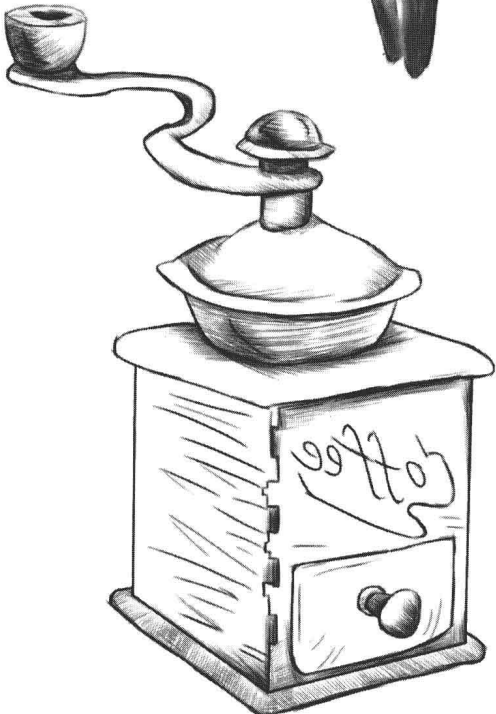

N0024

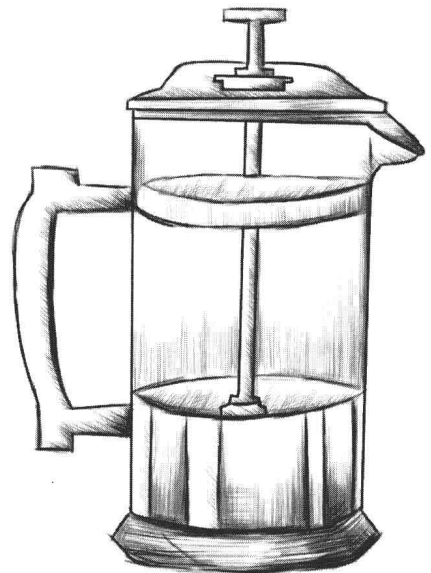

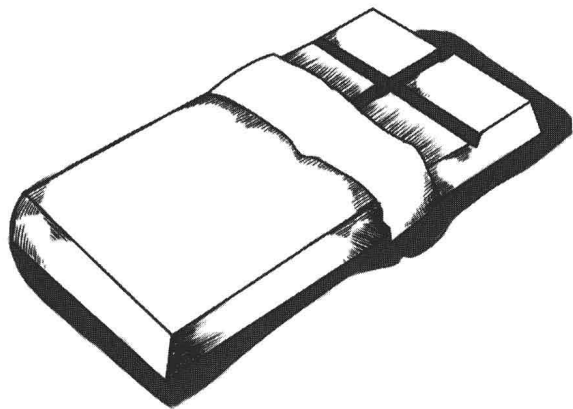

N0025



N0026

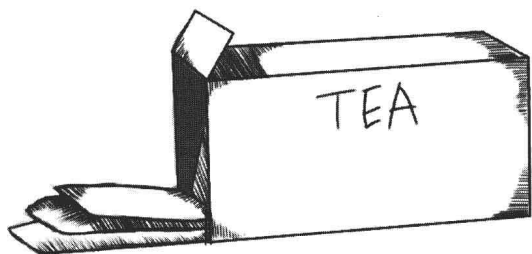

N0027

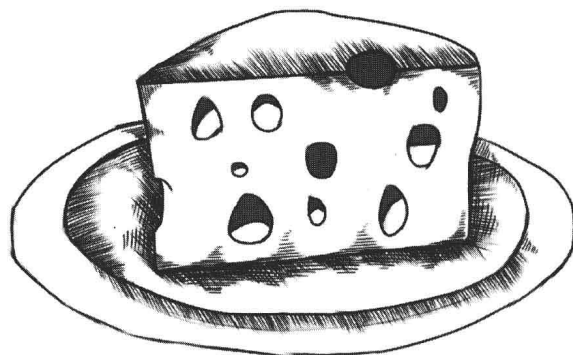

N0028

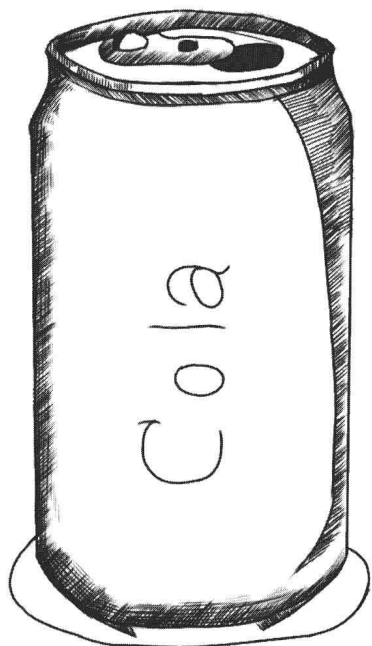

N0029



N0030

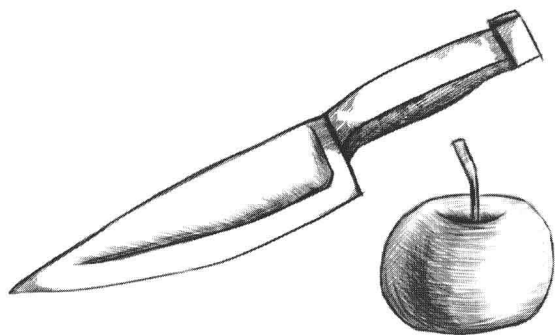

N0031

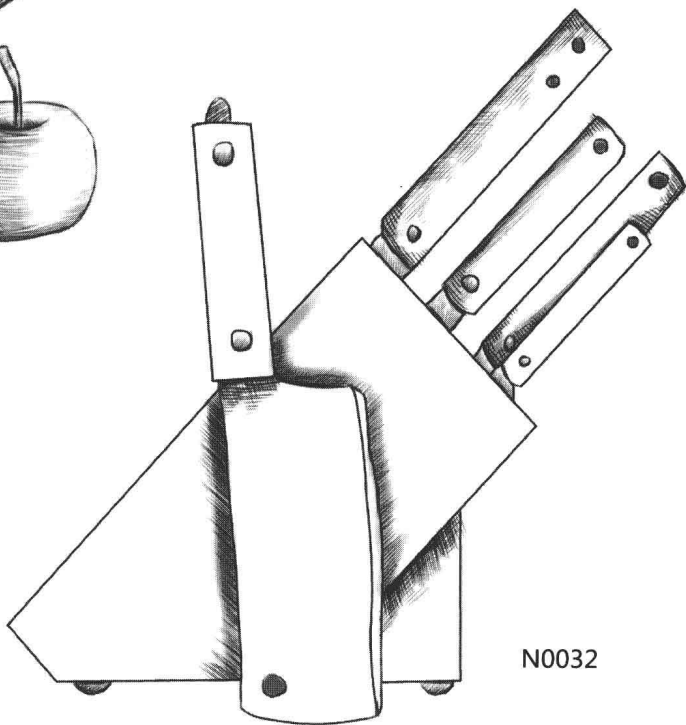

N0032



N0033



N0035

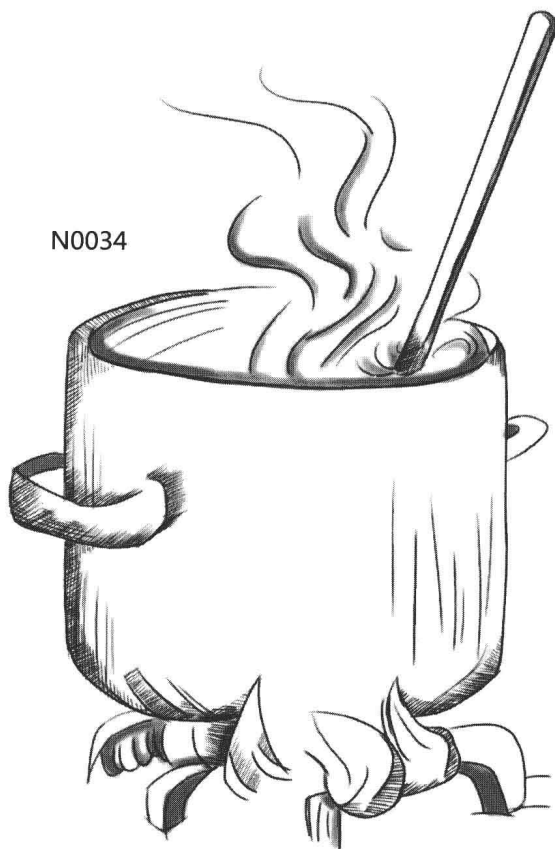

N0034