



SolidWorks® 公司原版系列培训教程  
CSWP 全球专业认证考试培训教程



2012版

# SolidWorks® 高级教程简编

(美) DS SolidWorks® 公司 著

陈超祥 胡其登 主编

杭州新迪数字工程系统有限公司 编译



 机械工业出版社  
CHINA MACHINE PRESS

配有实例、练习



SolidWorks® 公司原版系列培训教程  
CSWP 全球专业认证考试培训教程

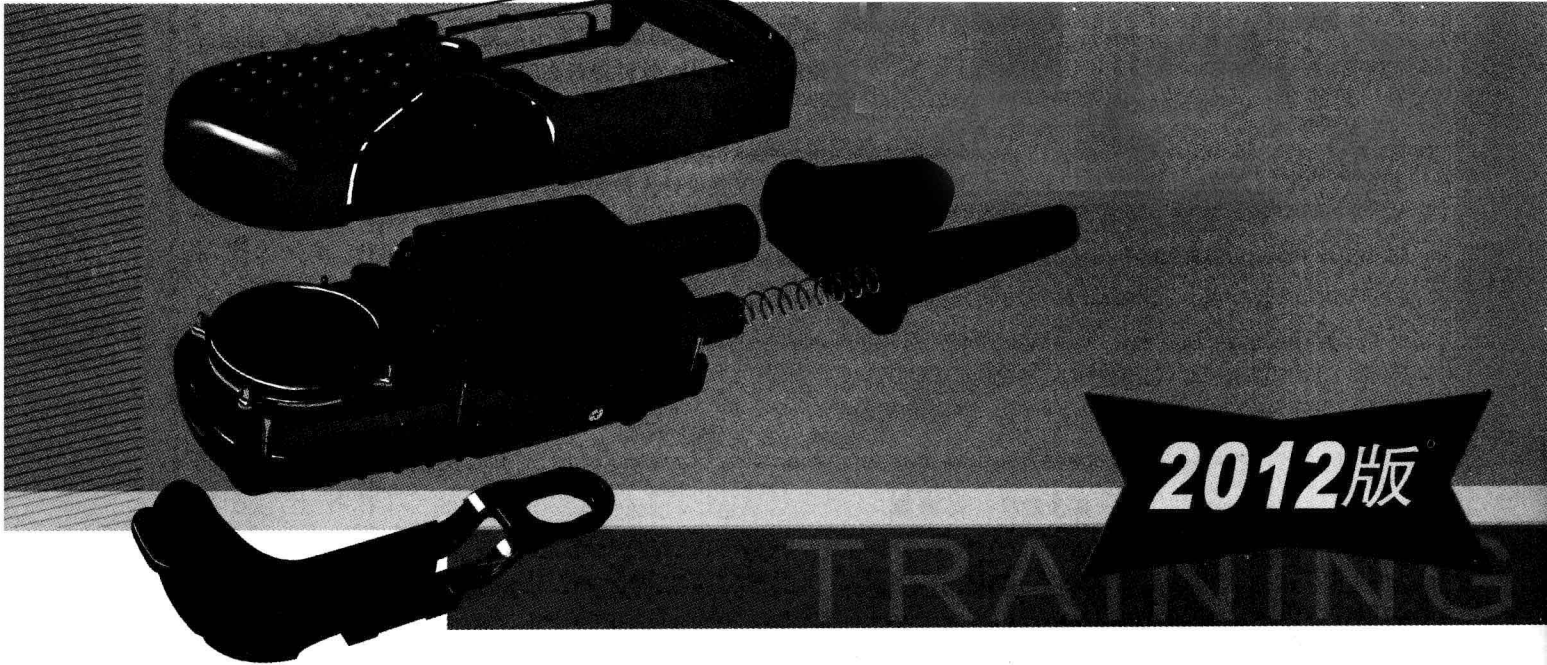

# SolidWorks® 高级教程简编

(美) DS SolidWorks®公司 著

陈超祥 胡其登 主编

杭州新迪数字工程系统有限公司 编译

《SolidWorks®高级教程简编》(2012版)是根据DS SolidWorks®公司发布的《SolidWorks® 2012;SolidWorks Advanced Topics》编译而成的,本书汇集了2012版高级系列教程的精华内容,着重介绍了使用SolidWorks软件进行高级设计的技巧和相关技术。

本套教程在保留了英文原版教程精华和风格的基础上,按照中国读者的阅读习惯进行编译,配套教学资料齐全,适于企业工程设计人员和大中专院校、职业技术学院相关专业的师生使用。

### 图书在版编目(CIP)数据

SolidWorks®高级教程简编(2012版)/(美)DS SolidWorks®公司著;陈超祥,胡其登主编;杭州新迪数字工程系统有限公司编译.—3版.—北京:机械工业出版社,2012.4

SolidWorks®公司原版系列培训教程  
CSWP全球专业认证考试培训教程  
ISBN 978-7-111-37911-9

I. ①S… II. ①D…②陈…③胡…④杭… III. ①计算机  
辅助设计—应用软件, SolidWorks IV. ①TP391.72

中国版本图书馆CIP数据核字(2012)第059030号

机械工业出版社(北京市百万庄大街22号 邮政编码100037)

策划编辑:郎峰 责任编辑:郎峰 宋亚东 版式设计:石冉  
责任校对:陈立辉 封面设计:饶薇 责任印制:乔宇

北京铭成印刷有限公司印刷

2012年6月第3版第1次印刷

210mm×285mm·23.5印张·706千字

0001—5000册

标准书号:ISBN 978-7-111-37911-9

ISBN 978-7-89433-398-8(光盘)

定价:68.00元(含1CD)

凡购本书,如有缺页、倒页、脱页,由本社发行部调换

电话服务 网络服务

社服务中心:(010)88361066

销售一部:(010)68326294 门户网:<http://www.cmpbook.com>

销售二部:(010)88379649 教材网:<http://www.cmpedu.com>

读者购书热线:(010)88379203 封面无防伪标均为盗版

# 序

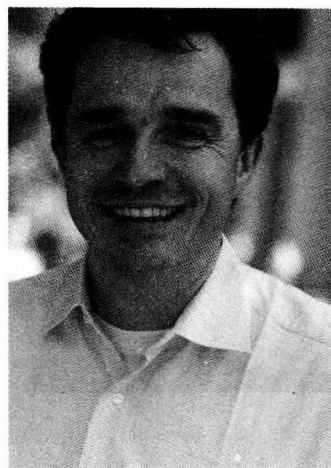

尊敬的中国地区 SolidWorks 用户：

DS SolidWorks®公司很高兴为您提供这套最新的 DS SolidWorks®公司中文原版系列培训教程。我们对中国市场有着长期的承诺，自从 1996 年以来，我们就一直保持与北美地区同步发布 SolidWorks 3D 设计软件的每一个中文版本。

我们感觉到 DS SolidWorks®公司与中国地区用户之间有着一种特殊的关系，因此也有着一份特殊的责任。这种关系是基于我们共同的价值观——创造性、创新性、卓越的技术，以及世界级的竞争能力。这些价值观一部分是由公司的共同创始人之一李向荣（Tommy Li）所建立的。李向荣是一位华裔工程师，他在定义并实施我们公司的关键性突破技术以及在指导我们的组织开发方面起到了很大的作用。

作为一家软件公司，DS SolidWorks®致力于带给用户世界一流水平的 3D 解决方案（包括设计、分析、产品数据管理、文档出版与发布），以帮助设计师和工程师开发出更好的产品。我们很荣幸地看到中国用户的数量在不断增长，大量杰出的工程师每天使用我们的软件来开发高质量、有竞争力的产品。

目前，中国正在经历一个迅猛发展的时期，从制造服务型经济转向创新驱动型经济。为了继续取得成功，中国需要最佳的软件工具。

SolidWorks 2012 是我们最新版本的软件，它在产品设计过程自动化及改进产品质量方面又提高了一步，该版本提供了许多新的功能和更多提高生产率的工具，可帮助机械设计师和工程师开发出更好的产品。

现在，我们提供了这套中文原版培训教程，体现出我们对中国用户长期持续的承诺。这些教程可以有效地帮助您把 SolidWorks 2012 软件在驱动设计创新和工程技术应用方面的强大威力全部释放出来。

我们为 SolidWorks 能够帮助提升中国的产品设计和开发水平而感到自豪。现在您拥有了最好的软件工具以及配套教程，我们期待看到您用这些工具开发出创新的产品。

此致

敬礼！

SICOT Bertrand  
DS SolidWorks®公司首席执行官  
2012 年 1 月



SolidWorks 陈超祥 先生 SolidWorks®公司亚太地区技术总监

陈超祥先生早年毕业于香港理工学院机械工程系，后获英国华威克大学制造信息工程硕士及香港理工大学工业及系统工程博士学位。多年来，陈超祥先生致力于机械设计和 CAD 技术应用的研究，曾发表技术文章 20 余篇，拥有多个国际专业组织的专业资格，是中国机械工程学会机械设计分会委员。陈超祥先生曾参与欧洲航天局“猎犬 2 号”火星探险项目，是取样器 4 位发明者之一，拥有美国发明专利(US Patent 6,837,312)。

## 前言

DS SolidWorks®公司是一家专业从事三维机械设计、工程分析、产品数据管理软件研发和销售的国际性公司。SolidWorks 软件以其优异的性能、易用性和创新性，极大地提高了机械设计工程师的设计效率和质量，目前已成为主流 3D CAD 软件市场的标准，在全球拥有超过 100 万的用户。DS SolidWorks®公司的宗旨是：To help customers design better products and be more successful——让您的设计更精彩。

“DS SolidWorks®公司原版系列培训教程”是根据 DS SolidWorks®公司最新发布的 SolidWorks 2012 软件的配套英文版培训教程编译而成的，也是 CSWP 全球专业认证考试培训教程。本套教程是 DS SolidWorks®公司唯一正式授权在中国大陆出版的原版培训教程，也是迄今为止出版的最为完整的 SolidWorks®公司原版系列培训教程，其中《SolidWorks® Motion 运动仿真教程》《SolidWorks® Simulation Premium 振动分析教程》《SolidWorks®大型装配设计指南》是第一次在中国出版发行。

本套教程详细地介绍了 SolidWorks 2012 软件和 Simulation 软件的功能，以及使用该软件进行三维产品设计、工程分析的方法、思路、技巧和步骤。值得一提的是，SolidWorks 2012 不仅在功能上进行了 300 多项改进，更加突出的是它在技术上的巨大进步与创新，从而可以更好地满足工程师的设计需求，带给新老用户更大的实惠！

《SolidWorks®高级教程简编》(2012 版)是根据 DC SolidWorks®公司发布的《SolidWorks® 2012: SolidWorks Advanced Topics》编译而成的，本书汇集了 2012 版高级系列教程的精华内容，着重介绍了使用 SolidWorks 软件进行高级设计的技巧和相关设计。



SolidWorks 胡其登 先生 SolidWorks®公司大中国地区技术经理

胡其登先生毕业于北京航空航天大学飞机制造工程系，获“计算机辅助设计与制造(CAD/CAM)”专业工学硕士学位。长期从事 CAD/CAM 技术的产品开发与应用、技术培训与支持等工作，以及 PDM/PLM 技术的实施指导与企业咨询服务。具有 20 多年的行业经历，经验丰富，先后发表技术文章 10 余篇。

本套教程在保留了原版教程精华和风格的基础上，按照中国读者的阅读习惯进行编译，使其变得直观、通俗，让初学者易上手，让高手的设计效率和质量更上一层楼！

本套教程由 DS SolidWorks®公司亚太地区技术总监陈超祥先生和大中国地区技术经理胡其登先生共同担任主编，由杭州新迪数字工程系统有限公司彭维、周瑜负责审校。承担编译、校对和录入工作的有王经纬、单少南、刘建等杭州新迪数字工程系统有限公司的技术人员。杭州新迪数字工程系统有限公司是 DS SolidWorks®公司的密切合作伙伴，拥有一支完整的软件研发队伍和技术支持队伍，长期承担着 SolidWorks 核心软件研发、客户技术支持、培训教程编译等方面的工作。在此，对参与本书编译工作人员的辛勤工作表示诚挚的感谢。

由于时间仓促，书中难免存在着疏漏和不足，恳请读者和专家批评指正。

陈超祥 胡其登

2012 年 1 月

# 本书使用说明

## 关于本书

本书的目的是让读者学习如何使用 SolidWorks 软件的多种高级功能，着重介绍了使用 SolidWorks 软件进行高级设计的技巧和相关技术。

SolidWorks 2012 是一个功能强大的机械设计软件，而本书章节有限，不可能覆盖软件的每一个细节和各个方面。所以本书将重点给读者讲解应用 SolidWorks 2012 进行工作所必需的基本技能和主要概念。本书作为在线帮助系统的一个有益的补充，不可能完全替代软件自带的在线帮助系统。在读者对 SolidWorks 2012 软件的基本使用技能有了较好的了解之后，就能够参考在线帮助系统获得其他常用命令的信息，进而提高应用水平。

## 前提条件

读者在学习本书前，应该具备如下经验：

- 机械设计经验。
- 已经学习了《SolidWorks®零件与装配体教程》(2012 版)。
- 使用 Windows 操作系统的经验。

## 本书编写原则

本书是基于过程或任务的方法而设计的培训教程，并不是专注于介绍单项特征和软件功能。本书强调的是，完成一项特定任务所应遵循的过程和步骤。通过对每一个应用实例的学习来演示这些过程和步骤，读者将学会为了完成一项特定的设计任务应采取的方法，以及所需要的命令、选项和菜单。

## 关于“知识卡片”

除了每章的研究实例和练习外，本书还提供了可供读者参考的“知识卡片”。这些知识卡片提供了软件使用工具的简单介绍和操作方法，可供读者随时查阅。

## 本书使用方法

本书的目的是希望读者在有 SolidWorks 使用经验的教师指导下，在培训课中进行学习。希望通过教师现场演示本书所提供的实例，学生跟着练习的这种交互式的学习方法，使读者掌握软件的功能。

读者可以使用练习题来应用和练习书中讲解的或教师演示的内容。本书设计的练习题代表了典型的设计和建模情况，读者完全能够在课堂上完成。应该注意到，学生的学习速度是不同的，因此，书中所列出的练习题比一般读者能在课堂上完成的要多，这确保了学习最快的读者也有练习可做。

## 关于尺寸的一点说明

本书中所提供练习题的工程图以及尺寸并没有特意按照某种特定的制图标准。实际上，书中有些尺寸的格式和标注方法可能在工厂应用中根本不被接受。这是因为，这些练习题只是用来鼓励读者在建模时应用书中和培训课程中学到的知识，熟练运用并加强建模技术。

## 关于色彩的问题

SolidWorks® 2012 英文原版教程是采用彩色印刷的，而我们出版的中文教程则采用黑白印刷，所以本书对英文原版教程中出现的颜色信息作了一定的调整，尽可能地方便读者理解书中的内容。



## 关于配套光盘

本书的配套光盘中收录了课程中所需要的各种文件，包括：课堂实例和练习题。这些文件按照章节进行编排。每章的文件放在相应章节的子文件夹下，例如，第6章的文件位于光盘的“Lesson06”文件夹中。

每章中的“Case Study”子文件夹包括了教师在课堂上演示的实例。“Exercises”子文件夹包含了做练习题所需要的参考文件。

读者也可以从 SolidWorks 官方网站下载本教程的整套练习文件，网址是 [www.solidworks.com](http://www.solidworks.com)，进入后单击 SUPPORT，然后单击 Training，再单击 Training Files，这时你将会看到一个专门用于下载练习文件的链接，这些练习文件都是有标记并且可以自解压的文件包。

## 关于模板的使用

光盘中包含一个名为“Training Templates”的文件夹，该文件夹收录了读者在以后的练习中将会使用到的模板或者样块文件，请读者事先对这些文件进行如下操作：

- 将文件扩展名为“prt-dot”的模板文件复制到：

Windows® XP 下的“系统安装目录 \ Documents and Settings \ All Users \ Application Data \ SolidWorks \ SolidWorks 2012 \ templates”文件夹下。

Windows® 7 下的“系统安装目录 \ ProgramData \ SolidWorks \ SolidWorks 2012 \ templates”文件夹下。

- 将文件扩展名为“sl-ddrt”的标准图框文件复制到：

Windows® XP 下的“系统安装目录 \ Documents and Settings \ All Users \ Application Data \ SolidWorks \ SolidWorks 2012 \ lang \ chinese-simplified \ sheetformat”文件夹下。

Windows® 7 下的“系统安装目录 \ ProgramData \ SolidWorks \ SolidWorks 2012 \ lang \ chinese-simplified \ sheetformat”文件夹下。



- 将字体文件“simfang1.ttf”复制到 Windows 系统的“Fonts”文件夹下。

Windows® 7

本书所用的屏幕图片是 SolidWorks 2012 运行在 Windows® 7 时制作的。如果读者在不同版本的 Windows 中运行，菜单和窗口的外观可能有所不同，但这些不同并不影响软件的使用。

## 本书的格式约定

本书使用以下的格式约定：

约 定	含 义
【插入】/【凸台】	表示 SolidWorks 软件命令和选项。例如【插入】/【凸台】表示从下拉菜单【插入】中选择【凸台】命令
 提示	要点提示
 技巧	软件使用技巧
 注意	软件使用时应注意的问题
操作步骤 步骤 1 步骤 2 步骤 3	表示课程中实例设计过程的各个步骤

## 关于色彩的问题

SolidWorks® 2012 英文原版教程是采用彩色印刷的，而我们出版的中文教程则采用黑白印刷，所以本书对英文原版教程中出现的颜色信息作了一定的调整，尽可能地方便读者理解书中的内容。

# 目 录

序  
前言

本书使用说明

## 第1章 自顶向下的装配体建模 ..... 1

1.1 概述 .....	1
1.2 虚拟零部件的建模 .....	1
1.2.1 重要提示 .....	2
1.2.2 在装配体中插入新零件 .....	2
1.2.3 插入新零件的结果 .....	2
1.2.4 编辑零部件 .....	3
1.2.5 虚拟零部件 .....	3
1.2.6 编辑零部件时的装配体显示 .....	4
1.2.7 透明度对几何体的影响 .....	4
1.3 在装配体中建立零件 .....	5
1.4 关联特征 .....	7
1.5 传递设计修改 .....	10
1.6 保存虚拟零件为外部文件 .....	11
1.7 外部参考 .....	12
1.7.1 非关联参考 .....	12
1.7.2 恢复关联 .....	13
1.8 断开外部参考 .....	13
1.8.1 断开和锁定外部参考 .....	13
1.8.2 外部参考报告 .....	14
1.9 删除外部参考 .....	15
1.9.1 删除外部参考的原因 .....	15
1.9.2 编辑特征 .....	16
1.9.3 使用断开外部参考的零件 .....	19
练习 1-1 自顶向下的装配体建模 .....	20
练习 1-2 建立关联特征 .....	20

## 第2章 装配体特征和智能扣件 ..... 22

2.1 装配体建模 .....	22
2.2 处理流程 .....	22
2.3 装配体特征 .....	22
2.3.1 孔系列 .....	23
2.3.2 时间相关特征 .....	26

2.3.3 使用现有孔的孔系列 .....	27
2.4 智能扣件 .....	28
2.4.1 扣件默认设置 .....	28
2.4.2 添加孔系列扣件 .....	29
2.4.3 孔系列零部件 .....	29
2.4.4 修改现有扣件 .....	30
练习 2-1 异形孔向导和智能扣件 .....	32
练习 2-2 装配体特征 .....	34
练习 2-3 水平尺装配体 .....	37

## 第3章 编辑装配体 ..... 39

3.1 概述 .....	39
3.2 编辑任务 .....	39
3.2.1 设计更改 .....	39
3.2.2 查找和修复问题 .....	40
3.2.3 装配体中的信息 .....	40
3.2.4 转换零件和装配体 .....	43
3.3 修改和替换零部件 .....	44
3.3.1 在多用户环境下工作 .....	44
3.3.2 替换单个实例 .....	45
3.4 修复装配体错误 .....	46
3.4.1 配合错误 .....	46
3.4.2 替换配合实体 .....	47
3.4.3 过定义配合和零部件 .....	48
3.4.4 MateXpert .....	49
3.5 使用另存为替换零部件 .....	51
3.6 镜像零部件 .....	52
3.6.1 镜像或复制 .....	53
3.6.2 重装 .....	55
练习 3-1 装配体错误功能练习 .....	56
练习 3-2 镜像零部件 .....	58

## 第4章 大型装配体 ..... 60

4.1 大型装配体的优化方法 .....	60
----------------------	----

4.2 轻量化零部件 .....	60	6.2 多实体技术 .....	101
4.2.1 建立轻化的零部件 .....	61	6.3 特征范围 .....	103
4.2.2 打开装配体后的零件处理 .....	61	6.4 镜像/阵列实体 .....	104
4.2.3 轻量化状态标志 .....	61	6.5 工具实体 .....	105
4.2.4 最佳打开方法 .....	61	6.5.1 插入零件 .....	105
4.2.5 零部件状态的比较 .....	61	6.5.2 实体转移 .....	105
4.3 大型装配体模式 .....	62	6.5.3 移动/复制实体 .....	107
4.3.1 卸装隐藏的零部件 .....	66	6.6 组合实体 .....	110
4.3.2 滚动显示所选项目 .....	67	6.6.1 组合工具 .....	110
4.4 使用 SpeedPak .....	68	6.6.2 组合实体示例 .....	112
4.4.1 要包括的面 .....	68	练习 6-1 可乐瓶 .....	113
4.4.2 启动快速包括 .....	68	练习 6-2 复制实体 .....	116
4.5 在大型装配体中使用配置 .....	69	<b>第 7 章 多实体应用 .....</b>	<b>120</b>
4.5.1 压缩零部件 .....	70	7.1 共同实体 .....	120
4.5.2 简化的配置 .....	70	7.2 压凹特征 .....	124
4.5.3 高级打开 .....	70	7.2.1 使用压凹 .....	124
4.6 装配体直观 .....	71	7.2.2 删除实体 .....	127
4.7 大型设计审阅 .....	72	7.3 局部操作 .....	127
4.8 创建快速装配体的技巧 .....	75	7.4 负空间建模 .....	131
4.8.1 配合方面的考虑 .....	76	练习 7-1 组合多实体零件 .....	133
4.8.2 绘制工程图方面的考虑 .....	77	练习 7-2 压凹特征练习 .....	134
练习 4-1 有显示状态和 SpeedPak 的大型 装配体 .....	78	<b>第 8 章 扫描 .....</b>	<b>137</b>
练习 4-2 简化配置 .....	80	8.1 概述 .....	137
<b>第 5 章 样条曲线 .....</b>	<b>84</b>	8.2 实例: 创建高实木门板 .....	138
5.1 概述 .....	84	8.3 使用引导线进行扫描 .....	140
5.1.1 样条曲线介绍 .....	84	8.4 实例: 创建塑料瓶 .....	140
5.1.2 样条曲线解析 .....	84	8.5 扫描选项 .....	143
5.1.3 草绘样条曲线 .....	85	8.6 引导线扫描 .....	143
5.1.4 评估样条曲线 .....	88	练习 8-1 创建椭圆形抽屉把手 .....	146
5.1.5 显示曲率检查 .....	89	练习 8-2 创建悬架 .....	148
5.1.6 显示最小半径 .....	90	<b>第 9 章 曲线 .....</b>	<b>153</b>
5.1.7 显示拐点 .....	91	9.1 实例: 创建一个弹簧 .....	153
5.2 草图图片 .....	91	9.2 沿 3D 路径扫描 .....	153
5.3 总结 .....	96	9.3 绘制 3D 草图 .....	153
练习 5-1 样条曲线练习 1 .....	97	9.3.1 使用标准基准面 .....	153
练习 5-2 样条曲线练习 2 .....	98	9.3.2 草图实体和几何关系 .....	154
<b>第 6 章 多实体 .....</b>	<b>100</b>	9.3.3 空间控标 .....	154
6.1 多实体的创建及其技术 .....	100	9.3.4 从正交视图创建 3D 曲线 .....	160
6.1.1 创建多实体的方法 .....	100	9.3.5 过渡 .....	162
6.1.2 合并结果 .....	100	9.4 创建商标的外形 .....	164

9.4.1 库特征 .....	164	13.2 使用曲面编辑实体 .....	225
9.4.2 文件探索器 .....	164	13.3 实体与曲面间的相互转换 .....	228
9.4.3 把草图投影到面上 .....	166	13.4 性能比较 .....	230
9.4.4 多厚度抽壳 .....	167	13.5 将曲面作为构造几何体 .....	230
9.5 创建螺纹特征 .....	168	13.6 面的复制 .....	233
练习 9-1 手电筒弹簧 .....	171	练习 尖顶饰包覆体 .....	236
练习 9-2 水壶架 .....	172		
练习 9-3 多平面 3D 草图 .....	173		
<b>第 10 章 放样 .....</b>	<b>180</b>	<b>第 14 章 修补与编辑输入的几何体 .....</b>	<b>241</b>
10.1 放样和扫描的区别 .....	180	14.1 输入数据 .....	241
10.2 放样原理 .....	181	14.1.1 输入数据的类型 .....	241
10.3 基本放样 .....	181	14.1.2 输入数据出错的原因 .....	242
10.3.1 处理流程 .....	182	14.1.3 数据出错引发的问题 .....	242
10.3.2 合并切面 .....	184	14.1.4 修补模型 .....	242
10.3.3 起始/结束约束 .....	184	14.1.5 操作流程 .....	242
10.3.4 使用 3D 草图放样 .....	186	14.1.6 处理流程 .....	243
练习 10-1 漏斗 .....	186	14.1.7 FeatureWorks .....	243
练习 10-2 薄壁覆盖件 .....	191	14.2 修补与编辑 .....	243
<b>第 11 章 理解曲面 .....</b>	<b>195</b>	14.2.1 删除面的选项 .....	245
11.1 实体与曲面 .....	195	14.2.2 修补缺口 .....	245
11.1.1 实体 .....	195	14.2.3 一致性通知 .....	246
11.1.2 边线 .....	196	14.2.4 编辑输入的零件 .....	249
11.1.3 SolidWorks 的后台操作 .....	196	练习 14-1 使用输入的曲面与替换面 .....	251
11.2 使用曲面工作 .....	200	练习 14-2 使用曲面创建实体 .....	254
11.2.1 检查曲面是否闭合 .....	201		
11.2.2 实体分解成曲面 .....	202	<b>第 15 章 钣金法兰方法 .....</b>	<b>256</b>
11.2.3 参数化 .....	203	15.1 钣金零件 .....	256
11.2.4 曲面类型 .....	203	15.2 创建钣金零件的方法 .....	256
练习 11-1 剪裁曲面 .....	205	15.2.1 多实体钣金零件 .....	256
练习 11-2 剪裁与缝合 .....	207	15.2.2 需要用到的钣金特征 .....	257
<b>第 12 章 曲面入门 .....</b>	<b>209</b>	15.2.3 “法兰”方法 .....	257
12.1 实体建模与曲面建模的相似处 .....	209	15.3 基体法兰 .....	260
12.2 基本曲面建模 .....	209	15.3.1 方向 .....	260
12.2.1 曲面圆角 .....	213	15.3.2 钣金规格表 .....	260
12.2.2 切除底面 .....	214	15.3.3 钣金参数 .....	261
练习 12-1 基础曲面建模 .....	216	15.3.4 折弯系数类型 .....	261
练习 12-2 导向机构 .....	219	15.3.5 自动切释放槽 .....	261
<b>第 13 章 实体-曲面混合建模 .....</b>	<b>225</b>	15.3.6 钣金件 FeatureManager .....	263
13.1 混合建模 .....	225	15.4 平板型式 .....	263
		15.5 边线法兰 .....	264
		15.5.1 法兰参数 .....	265
		15.5.2 角度 .....	265
		15.5.3 法兰长度 .....	265
		15.5.4 法兰位置 .....	266

15.5.5 自定义折弯系数和自定义释放槽 类型 .....	266	17.2.2 从【SolidWorks 内容】中下载焊件 轮廓 .....	307
15.6 编辑钣金设置 .....	268	17.2.3 结构构件组 .....	310
15.6.1 折断边角 .....	269	17.2.4 边角处理 .....	311
15.6.2 释放槽选项 .....	269	17.3 组和结构构件的比较 .....	313
15.7 钣金中的切除 .....	270	17.4 手工剪裁结构构件 .....	313
15.7.1 折叠模型中的切除 .....	270	17.5 添加金属板 .....	316
15.7.2 阵列钣金特征 .....	272	17.6 角撑板和顶端盖 .....	317
15.8 断开边角 .....	273	17.6.1 角撑板轮廓和厚度 .....	317
15.9 钣金成本计算 .....	274	17.6.2 定位角撑板 .....	317
15.10 钣金零件工程图 .....	275	17.6.3 顶端盖参数 .....	318
练习 15-1 钣金折弯 .....	277	17.7 使用对称 .....	320
练习 15-2 钣金释放槽 .....	277	17.8 轮廓草图 .....	320
练习 15-3 各种框架挂件 .....	279	17.9 加工焊件 .....	323
<b>第 16 章 钣金转换方法 .....</b>	<b>281</b>	17.9.1 子焊件 .....	323
16.1 钣金转换主题 .....	281	17.9.2 非结构构件 .....	323
16.1.1 使用转换方法 .....	281	17.9.3 保存实体为单独的零件 .....	323
16.1.2 使用识别折弯的方法 .....	281	17.9.4 装配后加工工序 .....	324
16.2 转换到钣金零件 .....	281	17.10 管理切割清单 .....	324
16.2.1 转换到钣金的要素 .....	282	17.10.1 零件序号 .....	324
16.2.2 使用切口草图 .....	287	17.10.2 自动生成切割清单 .....	324
16.3 输入几何体到钣金 .....	289	17.11 自定义属性 .....	325
16.4 使用切口特征 .....	290	17.11.1 属性列表 .....	326
16.5 在尖角处加入折弯 .....	292	17.11.2 切割清单属性 .....	327
16.6 钣金特征 .....	293	练习 创建焊件 .....	327
16.6.1 新特征 .....	294	<b>第 18 章 型心和型腔 .....</b>	<b>336</b>
16.6.2 切换钣金状态 .....	294	18.1 型心和型腔的模具设计 .....	336
16.7 修改零件 .....	294	18.2 实例：两板模设计 .....	336
16.7.1 编辑法兰轮廓 .....	295	18.3 SolidWorks 模具工具 .....	337
16.7.2 展开 .....	295	18.4 模具分析工具 .....	341
16.8 添加焊接边角 .....	297	18.5 对模型进行拔模分析 .....	341
练习 16-1 转换到钣金 .....	298	18.5.1 检查塑料制品的塑造能力 .....	341
练习 16-2 带切口的转换 .....	299	18.5.2 确定脱模方向 .....	341
练习 16-3 转换框架吊件 .....	301	18.6 拔模分析中的颜色设定 .....	342
练习 16-4 输入和转换 .....	303	18.6.1 正拔模 .....	343
<b>第 17 章 焊件 .....</b>	<b>305</b>	18.6.2 负拔模 .....	343
17.1 概述 .....	305	18.6.3 需要拔模 .....	343
17.1.1 焊件工具栏 .....	305	18.6.4 跨立面 .....	343
17.1.2 焊件特征 .....	305	18.6.5 正陡面 .....	344
17.2 结构构件 .....	306	18.6.6 负陡面 .....	344
17.2.1 默认可用的轮廓 .....	306	18.7 使用允许的收缩率缩放制品 .....	345
		18.8 确定分型线 .....	345

18.9 手工选择分型线 .....	346	18.14 连锁模具工具 .....	352
18.9.1 手工选择分型线边线 .....	347	18.15 创建模具 .....	352
18.9.2 塑料制品中的关闭孔和开口 .....	348	18.15.1 自动分割模具 .....	352
18.9.3 关闭曲面的修补类型 .....	348	18.15.2 创建装配体 .....	354
18.10 自动 .....	350	18.15.3 完成模具设计 .....	356
18.11 创建分型面 .....	350	练习 18-1 相机盖实体 .....	356
18.12 平滑分型面 .....	350	练习 18-2 铸件 .....	359
18.13 曲面实体 .....	352		

# 第 1 章 自顶向下的装配体建模

## 学习目标



- 使用自顶向下的装配体建模技术在装配体的关联环境中建立虚拟零部件
- 通过参考配合零件的几何体在装配体关联环境中建立特征
- 在复制的虚拟零部件零件中删除外部参考

## 1.1 概述

本章从一个名为“Machine\_Vise”的装配体(见图 1-1)开始,利用已有零件“Base1”的几何关系,创建新零件“Jaw\_Plate”和“Sliding\_Jaw”。在新的特征被创建的同时,通过孔系列添加孔来关联各个零部件,创建零件间的关联关系。

自顶向下的装配体建模主要包括以下处理流程:

**1. 在装配体中添加新零件** 如果用户需要在装配体中创建一个新零件,首先需要给零件命名并选择一个平面。这个平面将被用做新零件的前视基准面。

**2. 装配体中的零件建模** 在装配体中创建新零件后,系统进入到编辑零件模式,所选的平面也就成为了当前被激活的草图平面。创建零件可以用常规的建模方法,也可以参考装配体中的其他几何体。

**3. 建立关联特征** 如果建立的特征需要参考其他零件中的几何体,这个特征就是所谓的关联特征。例如,在创建零件中的装配孔时,可以参考另一零件上轴的边线,并在轴和孔之间建立关联关系。当轴的直径变化时,孔的直径也会相应地变化。



图 1-1 “Machine\_Vise” 装配体



提示 如果不希望新建的零件或特征上存在外部参考,那么可以在【工具】/【选项】/【外部参考引用】中设置【不生成模型的外部参考】。在这种情况下,转换的几何体只是简单的复制,没有任何的约束条件,不会增加与其他零部件或者装配几何体之间的尺寸或者关联关系。

**4. 断开外部参考** 在装配体中建立虚拟零部件和特征时,会建立很多外部参考。本章将介绍几种用于断开外部参考,并保持零件完整的方法。

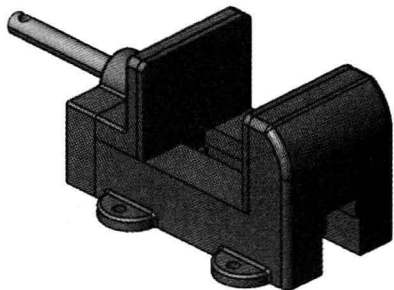
## 1.2 虚拟零部件的建模

用户可以在装配体环境中创建零件。这些零件可以作为新零件插入到装配体中,并在装配体中通过转换边线、等距边线等标准建模技术创建新零件。这些零件被称为虚拟零部件或关联零件。下面将用这种方法来创建“Jaw\_Plate”零件。



图 1-2 所示零件的设计意图如下：

- 1) 该零件必须与“Base1”的装配架法兰面非常吻合。
- 2) 该零件不能移动。

### 1.2.1 重要提示

在装配体关联环境中对零件进行建模，首先应该仔细考虑好零件将用在什么地方以及零件如何使用。关联特征和零件最好是“一对一”的，也就是说，在装配体中建模的零件最好仅用在该装配体中。应用在多个装配体中的零件不适合使用关联特征来建模，其原因在于关联特征会建立外部参考。

如果一个虚拟零部件要被用到其他装配体中，最好预先将此零件复制并删除所有的外部参考。本文将在随后的章节中介绍删除外部参考的方法。另外，可以像前面章节提到的一样，通过引用几何体但是不创建外部参考的方式建立零件。



图 1-2 “Jaw\_Plate”零件

#### 操作步骤

##### 步骤 1 打开装配体

打开“Lesson01 \ Case Study”文件夹下的“Machine\_Vise”装配体，该文件包含了两个部件，这两个部件组成了“Vise”的基座，如图 1-3 所示。





图 1-3 “Machine\_Vise”装配体

### 1.2.2 在装配体中插入新零件

用户可以根据需要在装配体中插入新零件，这些零件可以使用现有零件的几何体和位置在装配体关联环境中创建。新建的零件将作为装配体的一个零部件显示在 FeatureManager 设计树中，并包含其完整的特征列表。在默认情况下，软件将这些零部件作为虚拟零部件保存在装配体文件内。

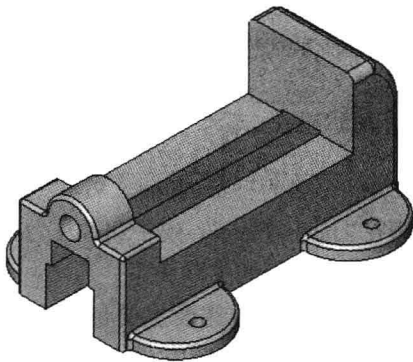
单击【工具】/【选项】/【系统选项】/【装配体】，并激活选项【将新零部件保存到外部文件】，改变保存方式。

知识卡片	插入零部件	通过【插入】/【零部件】/【新零件】在装配体中插入新零件。系统会为新零件命名，并和某基准面或者装配体中现有零件的一个平面相配合。
	操作方法	<ul style="list-style-type: none"> <li>• CommandManager: 【装配体】/【插入零部件】/【新零件】.</li> <li>• 菜单: 【插入】/【零部件】/【新零件】。</li> </ul>

### 1.2.3 插入新零件的结果

在装配体中插入新零件后，会产生如下变化：

- 建立了一个新零件。
- 新零件作为装配体的一个零部件显示在 FeatureManager 设计树中。
- 新零件的前视基准面与所选择的面或基准面重合。