

IBM个人计算机

操作指南

PC/XT

石油化工科研装备联合服务中心

前 言

本操作指南提供安装及操作IBM个人计算机XT所需的资料，亦提供诊断及更正在操作过程中所出现问题的方法。

本手册分为五章，各章简介如下：

第一章：引言/安装，本章简要介绍系统部件、键盘、打印机、扩充部件、和显示器，亦示意典型的系统配置，还详细介绍IBM个人计算机XT的发放，电缆连接和加电自检。

第二章：问题确定步骤，本章提供逐步分析问题的步骤，帮助用户更正操作过程中可能出现的问题。

第三章：IBM个人计算机XT的操作方法，本章介绍电源开关的位置和操作，磁盘驱动器显示器的调节以及打印机的准备和控制。（由于DOS能提供使用六种不同语言键盘的功能）本章亦提供首次设置键盘方式的步骤。如果用户使用IBM磁盘操作系统（DOS）1.1版本，则应在首次装入DOS软盘时遵循这些步骤。DOS2.0版本的用户应遵循该版本的手册中介绍的类似步骤。

设置DOS键盘后阅读，国际键盘的电传打字机区一节将帮助用户了解使用自己特定键盘时所应遵循的专门规则。

第四章：IBM个人计算机XT的搬运 本章包含安全地搬运该系统所需的所有信息。

第五章：样板 本章包含各类键盘样板，当用户所使用的键盘布局与实际键盘不同时可将相应的样板用于DOS。

第一章 引言/安装

目 录

引 言.....	(1)
配置举例.....	(2)
选件举例.....	(3)
安 装.....	(4)
IBM个人计算机XT的安装	(4)
系统电缆的连接.....	(8)
键盘的调节.....	(8)
加电自检.....	(9)
软盘的使用方法.....	(12)
屏幕校准的步骤.....	(13)
结束语.....	(16)

引 言

基本的IBM个人计算机XT是由系统部件和键盘组成的。用户可以加上一个显示器、打印机、扩充部件、附加存贮器、磁盘机以及其它选件来扩充系统，使之符合自己特殊的需要。

基本系统部件包含一个10M字节的硬盘驱动器、320K字节的软盘驱动器、一个异步通讯适配器、128K字节的内存及五个扩充槽。

键盘是系统的主要输入设备，它由一根两米长的螺旋形电缆接到系统部件。键盘分为三个主要部分：电传打字机区、数字键区和功能键。

IBM图形打印机提供单份表格纸或多份表格纸的硬拷贝输出。

扩充部件可为连接到IBM个人计算机XT的附加选件提供空间，扩充部件装有一台10M字节的硬盘驱动器，其安装后将包含两台10M字节的硬盘驱动器和六个扩充槽。

IBM个人计算机XT可以接上IBM单色显示器和IBM彩色显示器，以及符合NTSC标准（美国电视广播标准）的各类（黑白或彩色）显示设备。

配置举例

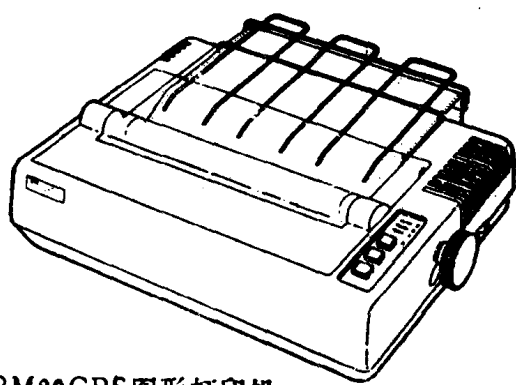
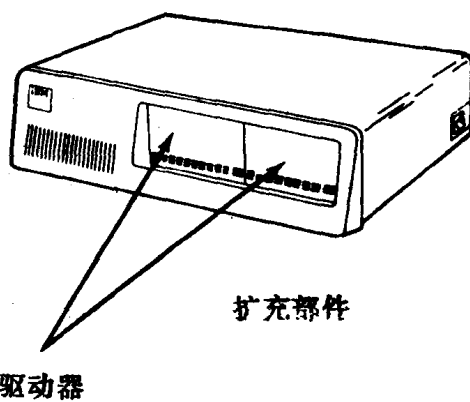
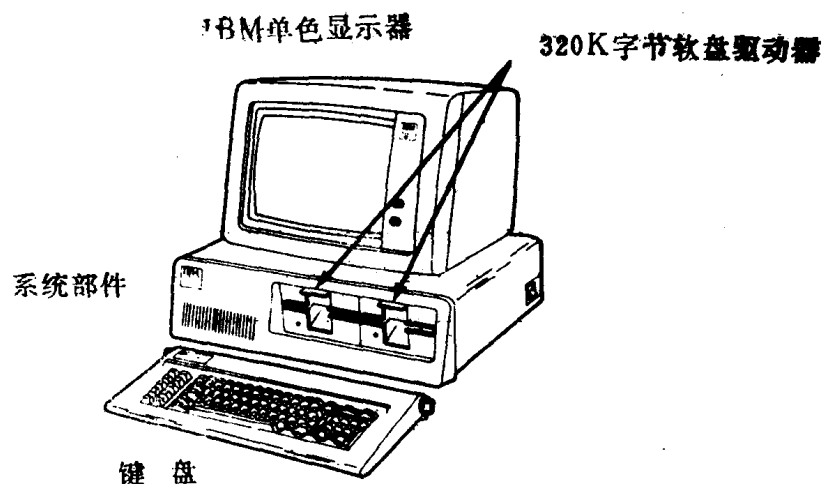

选件举例

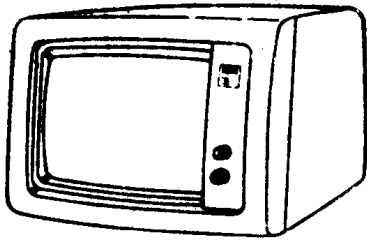

IBM单色显示器

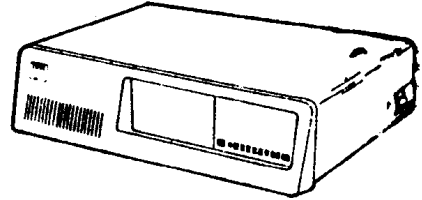

扩充部件

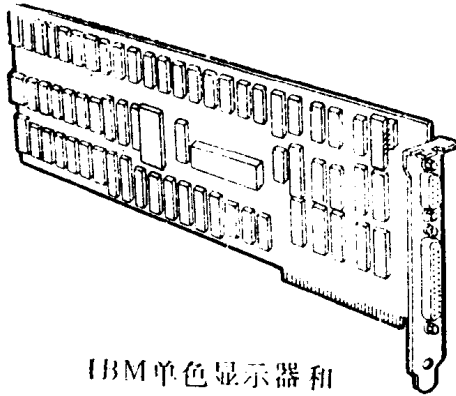

IBM单色显示器和
打印机适配器

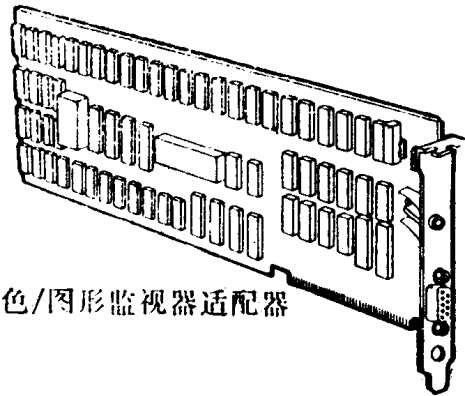

彩色/图形监视器适配器

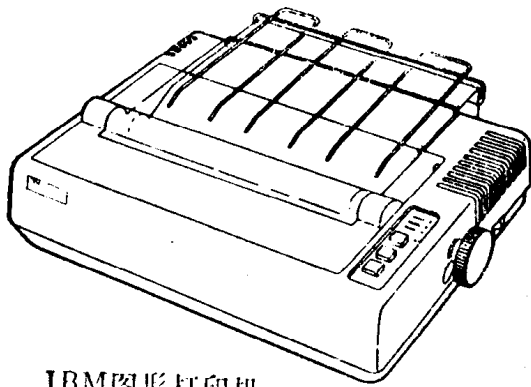

IBM图形打印机

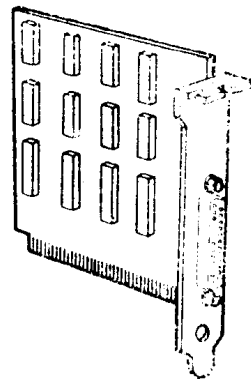

打印机适配器

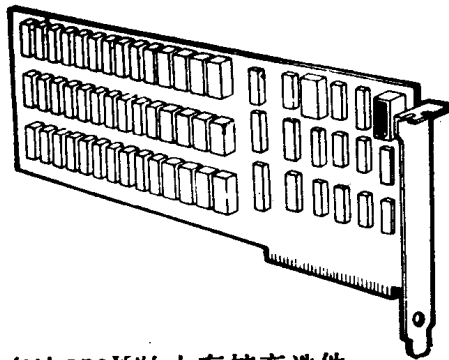

多达256K的内存扩充选项

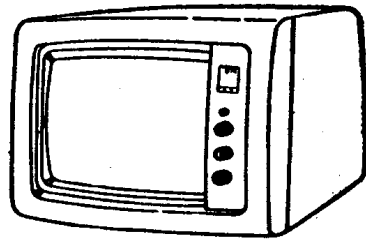

IBM彩色显示器

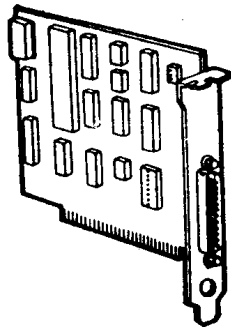

异步通讯适配器

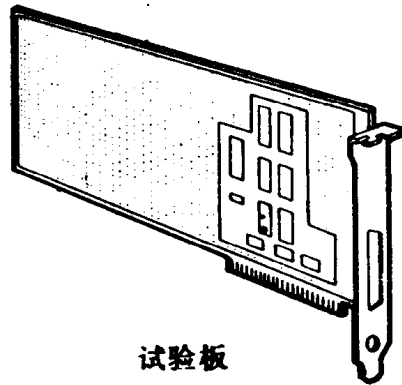

试验板

安 装

IBM个人计算机XT的安装

1. 从软盘驱动器上撕下胶带

系统部件

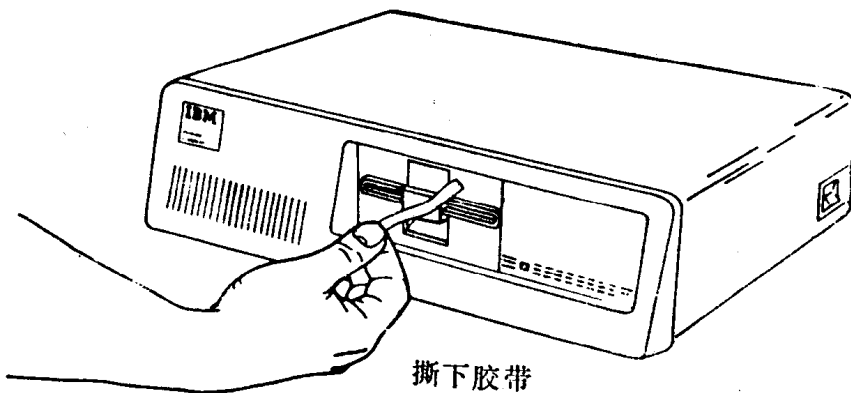

撕下胶带

2. 卸下装运保护卡纸板

系统部件

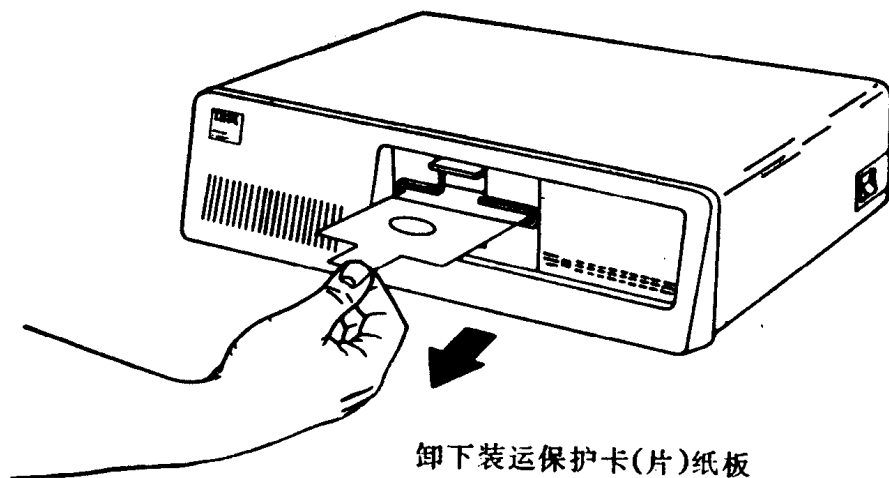

3. 如图所示放置系统部件

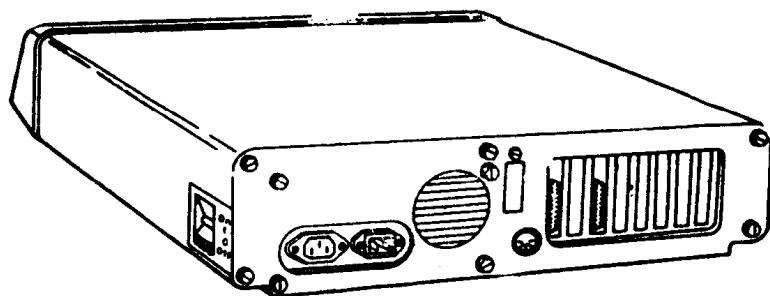

4. 把键盘放在系统部件旁边并如下图所示连接电缆

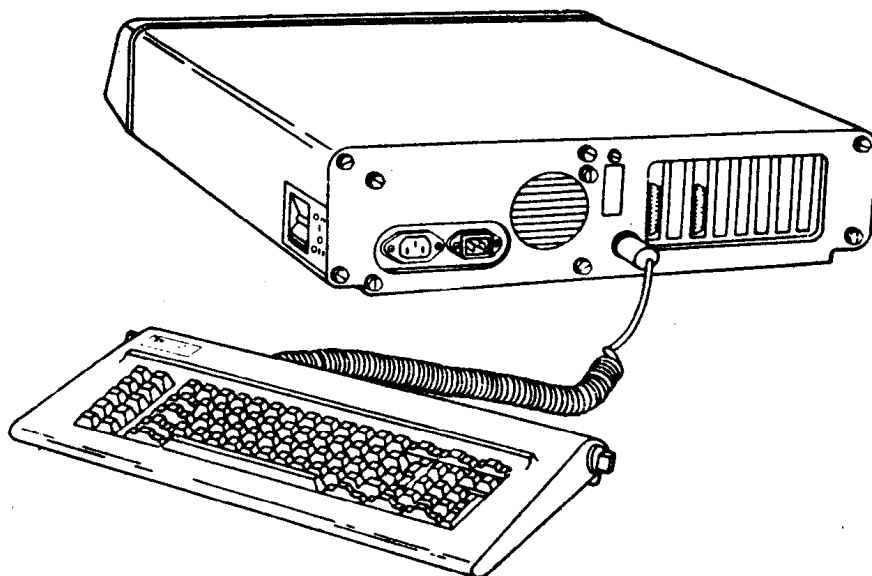

5. 把系统部件的电源开关置于OFF (关) 的位置。

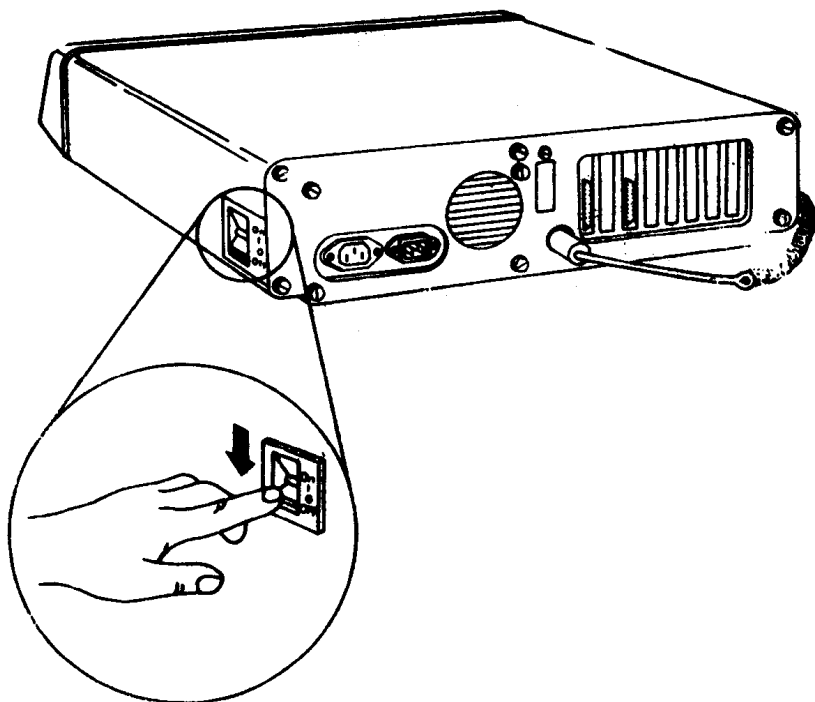

6. 把系统的电源线先连到系统部件上，然后再连到电源插座。

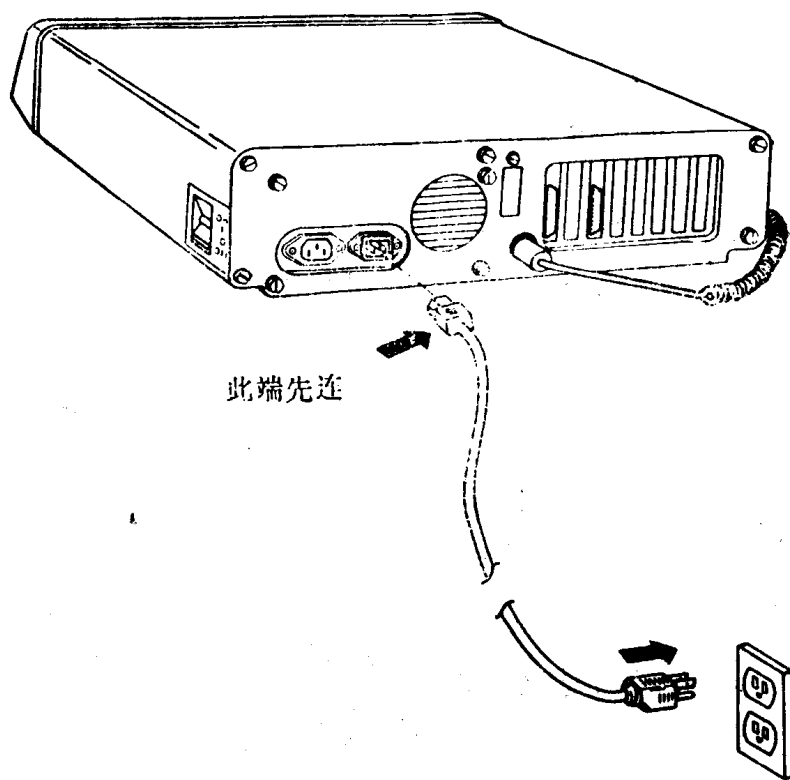

注：仅能使用符合本国标准的电源线。

7.把系统部件的电源开关置于 ON (开) 的位置。应听到一个短促的蜂鸣声。

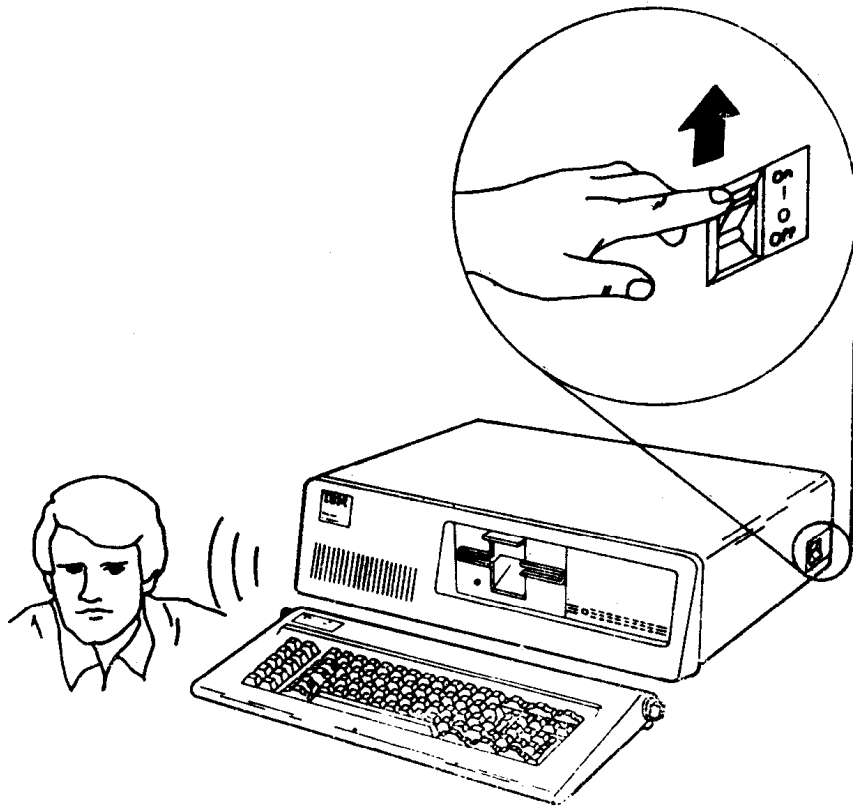

如果没听到短促的蜂鸣声，应在电源插座上插入一盏台灯来检查电源插座是否正常。若电源插座完好，则应将该IBM 个人计算机X T退回原购买处。

如果听到短促的蜂鸣声，则说明系统部件已完成了其自检。

这时可以开始安装选件。请参阅与选件装在同一包装盒中的安装说明。若选件已经装上则继续进行“系统电缆的连接”一节的工作。

系统电缆的连接

安装好选件后使用下图来连接系统部件的电缆和电源线。

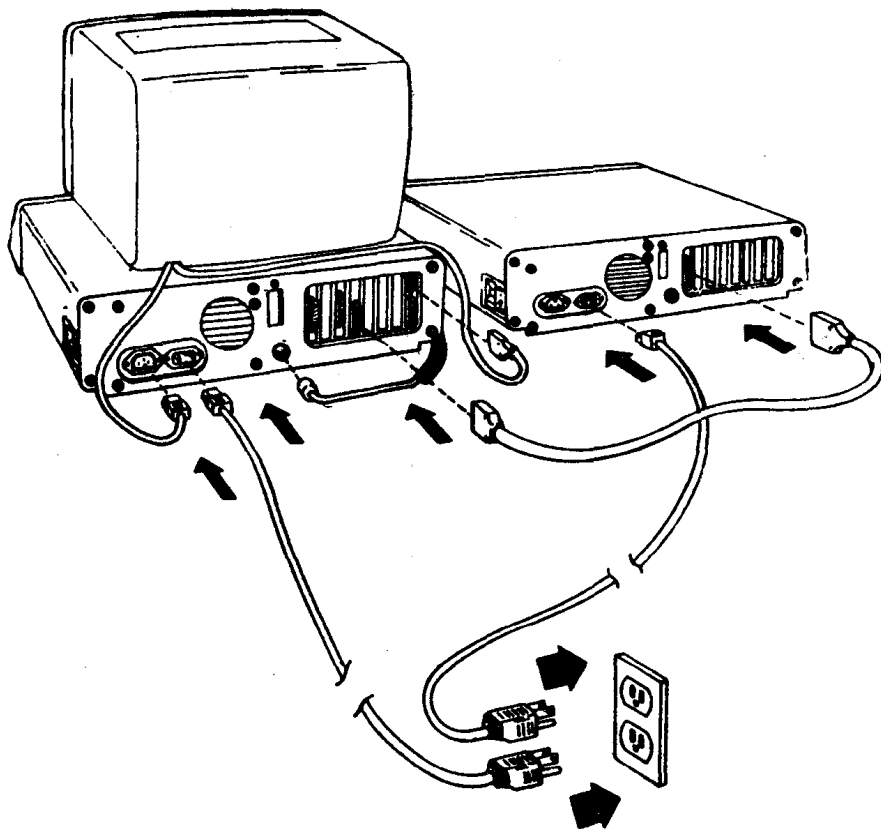

警告：必须接在电压值正确并有接地的电源插座上。

先阅读以下的注解，然后再继续操作。

注：如果使用电视机或非IBM的显示器、则在使用软盘驱动器时可能出现数据出错。只要把电视机或显示器移离IBM个人计算机 XT 30 公分便可消除这种干扰。

键盘的调节

键盘的位置可以调节，使敲键更舒适。改变其位置时应抓住键盘。

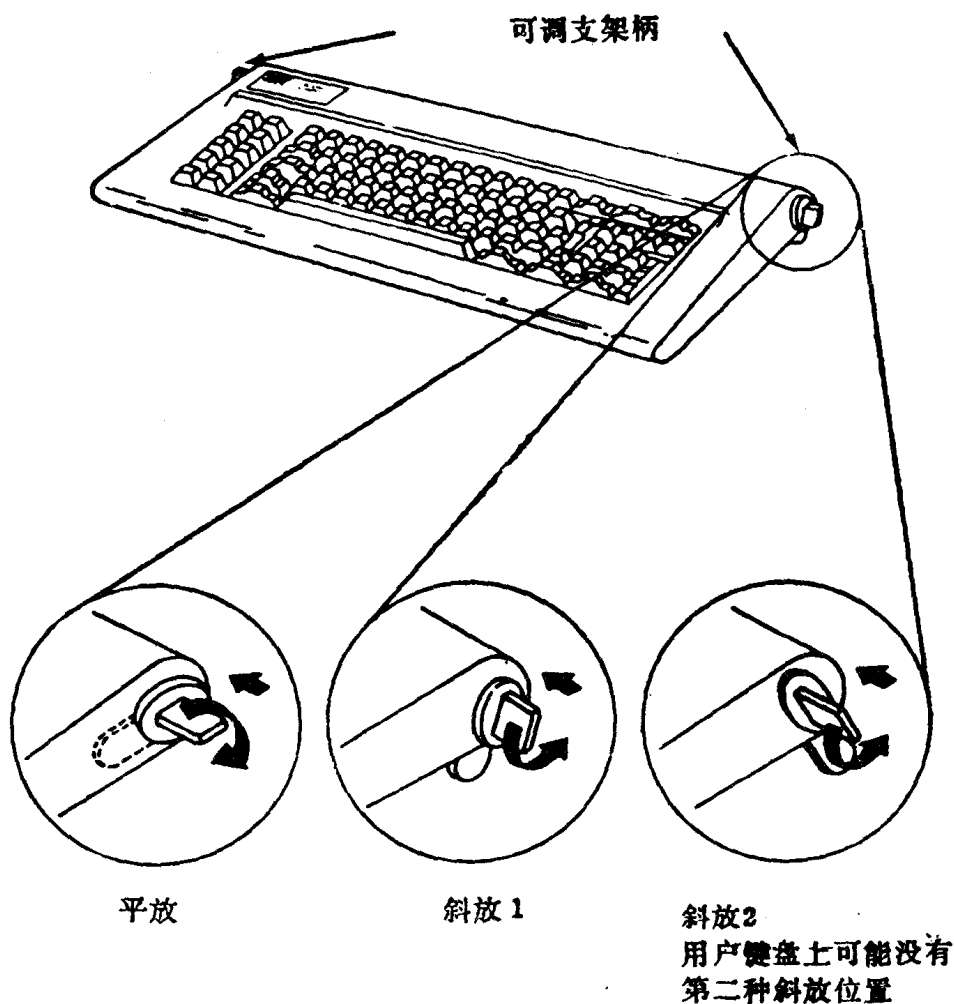

用力推可调支架柄并将其转到所希望的倾斜位置。

加电自检

系统的电源接通后将开始加电自检 (POST)。加电自检将在13—90秒之内完成，时间长短取决于系统内所装有的存贮容量。

1. 把显示器或电视机的对比度和亮度控制旋钮顺时针方向旋到最大位置。
2. 对所有的外设加电 (打印机, 电视机等)。
3. 把扩充部件 (若有的话) 的电源开关置于ON (开) 的位置。
4. 把系统部件的电源开关置于ON (开) 的位置。通常系统将作出如下三种响应:

表示内存测试情况的信息将出现在屏幕的左上角, 内存容量的数字将不断地增加直到该数字等于系统所装有的存贮总量为止。

1

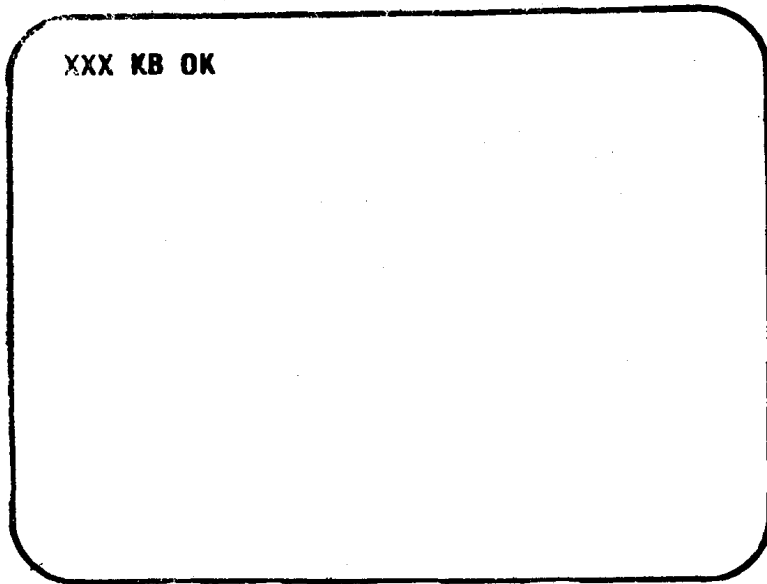

测试结束时可听到一个短促的蜂鸣声。

2

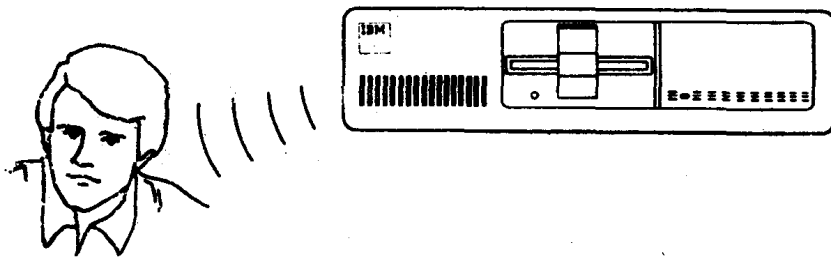

(如果未装入软盘或操作系统还未从硬盘驱动器中引导出来) IBM个人计算机Basic的信息将出现在屏幕上并带有一个闪烁的光标。

3

```
The IBM Personal Computer Basic  
Version X.XX Copyright IBM Corp. XXXX  
XXXXXX Bytes Free  
Ok
```

```
1LIST 2RUN 3LOAD" 4SAVE 5CONT 6LPT1 '7TRON 8TROFF 9KEY 0SCREEN
```

如果响应不正确，查阅第二章“问题确定步骤”。

5. 如果使用一台电视机或显示器与IBM个人计算机XT连接，且屏幕与下图相似，则需要
要进行屏幕校准。必要的校准步骤在本章稍后叙述。现在先继续进行步骤6。

```
IBM Personal Computer Basic  
sion X.XX Copyright IBM Corp. XXXX  
XXXX Bytes Free
```

```
EST 2RUN 3LOAD" 4SAVE 5CONT 6LPT1 '7TRON 8TROFF 9KEY 0SCREEN
```

6. 调整亮度和对比度控制旋钮使眼睛感到舒适。

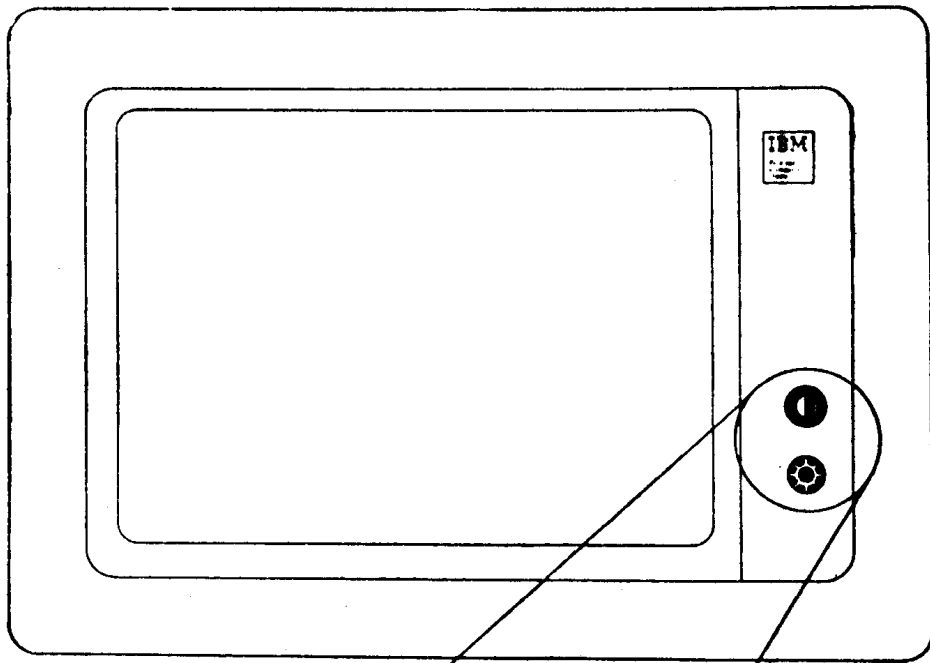

IBM单色显示器

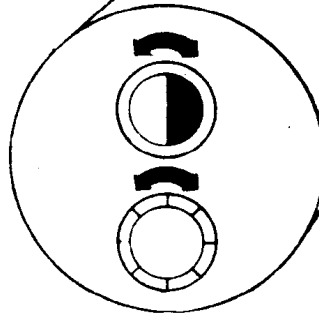

软盘的使用方法

请先阅读下列的内容然后再继续操作。

下图示意了使用软盘的一些正确和不正确的方法。遵循这些提示将大大减少损坏软盘的可能性。

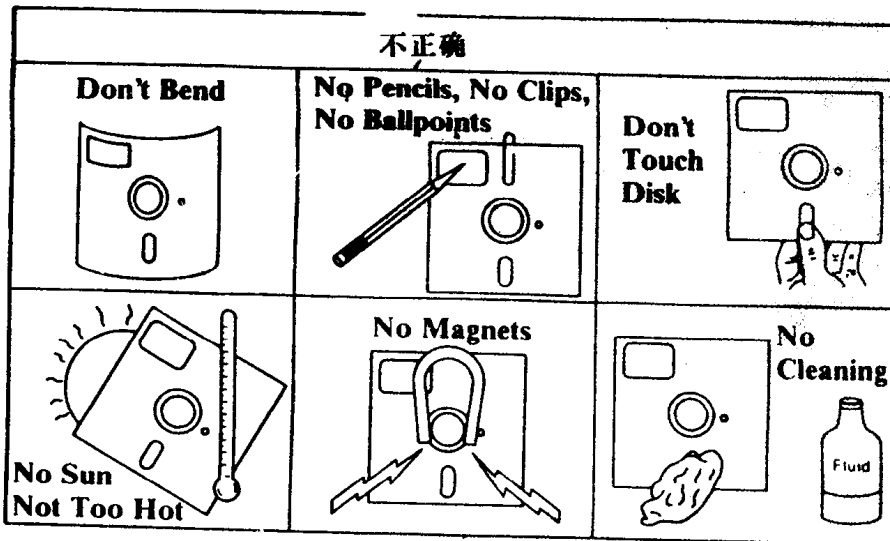
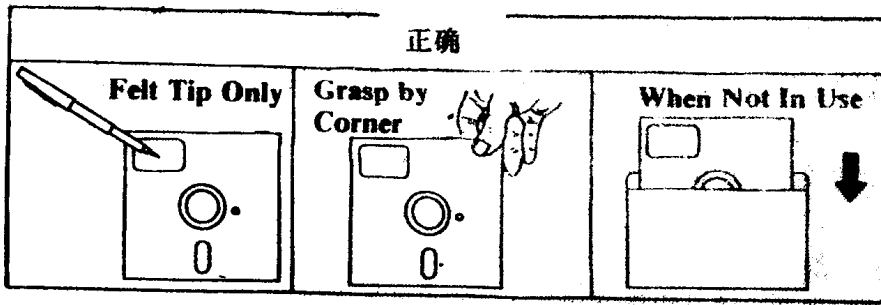

屏幕校准的步骤

1. 从本手册后面取出诊断软盘。

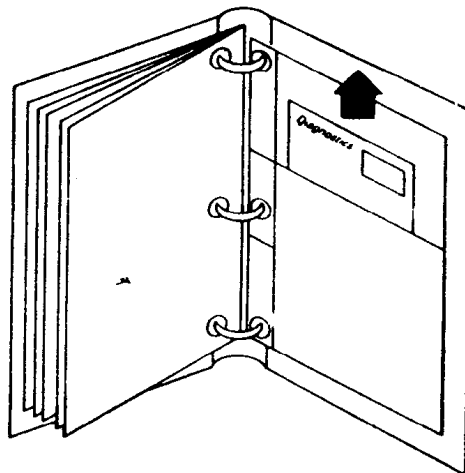

2.把系统部件的电源开关（若连有扩充部件，则包括该部件的电源开关）置于Off（关）的位置。

3.把所有外设（打印机、电视机等）的电源开关置于Off（关）的位置。

4.抬起装入舌。

5.把诊断软盘插入驱动器A中。

6.压下装入舌。

7.对所有连上的外设加电。

8.若连有扩充部件，将其电源开关置于ON（开）的位置。

9.把系统部件的电源开关置于ON（开）的位置。

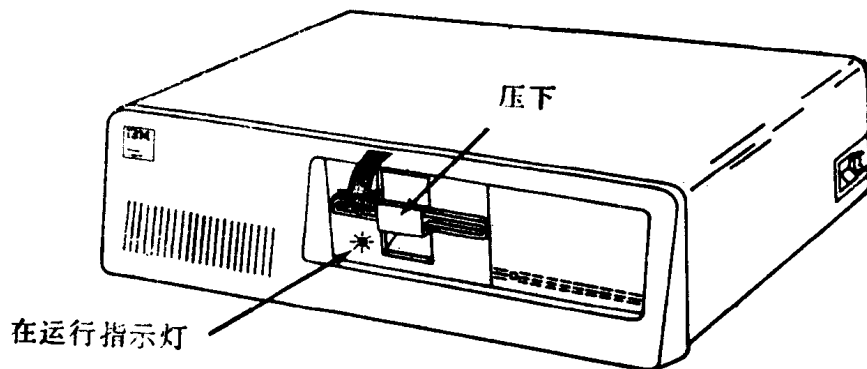
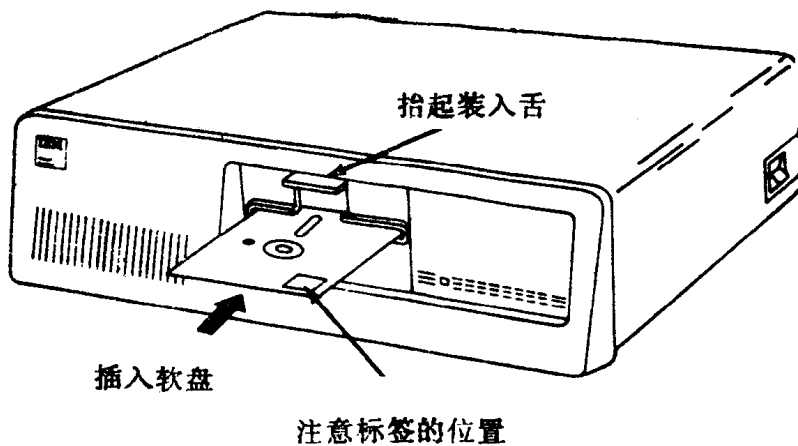

如果把电视机或显示器与IBM个人计算机XT连用，且屏幕所显示的信息与下图相似，则应按以下的步骤来更正该问题。

IBM Personal Computer DIAGNOSTICS
Version X.XX (C) Copyright IBM Corp XXXX
SELECT AN OPTION
 - RUN DIAGNOSTIC ROUTINES
 - FORMAT DISKETTE
 - COPY DISKETTE
 - PREPARE FIXED DISK FOR RELOCATION
 - EXIT TO SYSTEM DISKETTE
ENTER THE ACTION DESIRED

10. 为了右移屏幕信息要按下功能键 。

11. 为了左移屏幕信息要按下功能键 。

屏幕上的信息应与下图一致。

若屏幕与下图一致，则可阅读结束语一节。

若屏幕与下图不一致，应查阅第二章“问题确定步骤”。

The IBM Personal Computer DIAGNOSTICS
Version X.XX (C) Copyright IBM Corp XXXX
SELECT AN OPTION
 0 - RUN DIAGNOSTIC ROUTINES
 1 - FORMAT DISKETTE
 2 - COPY DISKETTE
 3 - PREPARE FIXED DISK FOR RELOCATION
 9 - EXIT TO SYSTEM DISKETTE
ENTER THE ACTION DESIRED