

恩平吳氏族譜

EN PING WU SHI ZU PU



(第二卷)

恩平吳氏族譜編纂委員會編
二〇〇六年十二月

恩平吳氏族譜

EN PING WU SHI ZU PU



(第二卷)

恩平吳氏族譜編纂委員會編

二〇〇六年十二月

光集公宗支世系
(一)

下埗村简介

下埗村位於牛江镇的西部,是恩平吴氏光集公(裔称为一世祖)的始居地。光集公 1165 年从福建莆田赴恩平当官八年,后选择牛江仕洞下埗村定居。孟魁公 1273 年从珠玑巷南迁仕洞水边、下埗定居。我光集公是下埗村的立村始祖,立于 1173 年,迄今已 830 多年。发展至祭公十三世后裔先后迁出下埗村,14 世孙绍大公兄弟从下埗迁居沙湖鹏岗村,孟魁仍留在下埗水边守业。

孟魁公第三子崧嶽于 1303 年从水边下埗迁至莲华延平村(即今长冈)立村,长冈立村始祖崧嶽公。

三十五世孙业怀公于 1823 年迁居开平西水湾田曹村定居,三十七世孙伦绍公迁开平凤山边办“耕田厂”。由于伦绍公合家人勤,加上土地肥沃,风调雨顺,粮丰余积,生活富足。但是,当时治安混乱,盗贼猖獗,不幸多年的积蓄被盗贼一抢而光。情境不宜人,伦绍公不得不回迁恩平牛江长冈,但因长冈没有祖屋而又迁回下埗祖屋守业。

今下埗村是“吴、梁、冯、叶、黎”多姓村。吴姓孟魁裔只有五户 19 人,其中有两户 7 人迁居恩城。吴氏裔思根念祖,留恋下埗,但胸有大志向外发展。二十多代裔不断从下埗村迁出,遍及整个恩平各个角落,也有迁居新会、开平、合浦、电白、高州、阳江、阳春等地,根系下埗村,吴氏裔盛腾世界,“数风流人物还看今朝”!

光集祖牛江镇下埗村世系

11世	12世	13世	14世	15世	16世	17世
-----	-----	-----	-----	-----	-----	-----

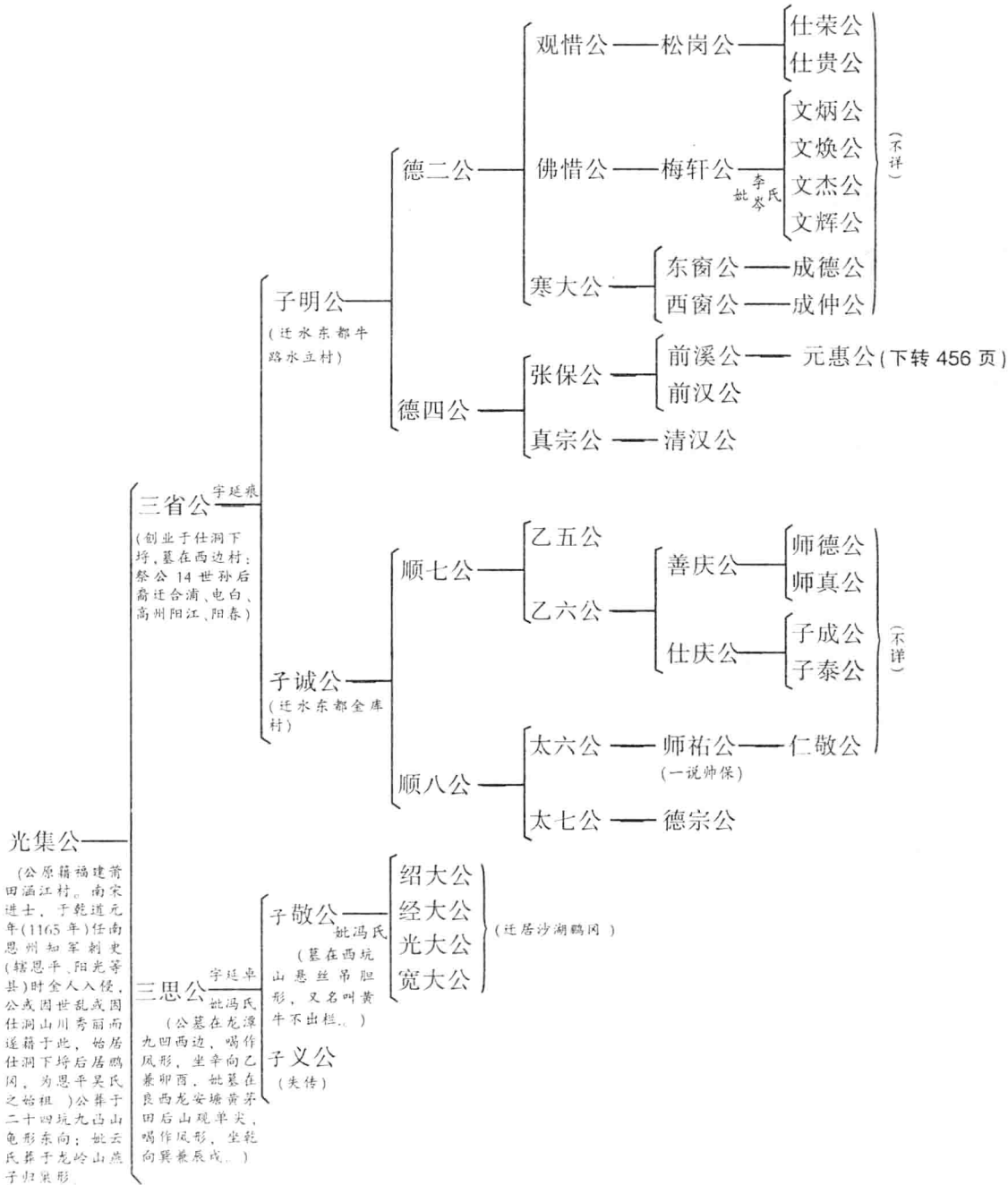

光集祖之长房三省公及后裔简介

光集公之长子三省,字延痕,生二子:长子明、次子诚。兄弟俩从牛江下埗始迁牛路水、金库村创业。约于明嘉靖末期(1621年)间,先后迁往广西合浦、电白、高州、阳江、阳春等地。子明生二子,长德二、次德四。德四公生二子,张保、真宗。张保生二子:前溪、前汉。前溪儿子元惠(十七世),他的四世孙永达(21世)从阳春迁回故乡沙湖安坎村居住,繁衍迄今已二十一代传到四十二世,有640多人,村中常住人口500人,迁居国内外140人,科局级以上干部有3人,大学生有10人。到三十四世履荣公又从安坎迁往厂前村,今已传有36人,科局级干部2人。但世远年邈,子明公长房德二公和德四公二房真宗公及三省公次子子诚公之后裔都不详。

光集祖三省公子明裔世序字辈谱

1世	2世	3世	4世	5世	6世	7世	8世	9世	10世
祭公	侃公	纪公	嘉公	藏公	周辅公	恤公	颀公	玄制	怀邦
11世	12世	13世	14世	15世	16世	17世	18世	19世	20世
光	三	子	德	保	前	元	仪	廉	倘
21世	22世	23世	24世	25世	26世	27世	28世	29世	30世
永	有	积	以	汝	圣	时	奎	胤	君
31世	32世	33世	34世	35世	36世	37世	38世	39世	40世
文	锡	清	荣	焕	培	明	德	宏	世
41世	42世	43世	44世	45世	46世	47世	48世	49世	50世
泽	恩	振	家	声	开	基	百	业	继
51世	52世	53世	54世	55世	56世	57世	58世	59世	60世
务	本	千	户	从	高	祖	树	典	范
61世	62世	63世	64世	65世					
远	孙	锦	程	通					

安坎(东)村概况

安坎(东)村建村始祖永达公(字原衍)是祭公二十一世孙。据旧族谱记载,永达公曾迁居阳春昌仁,后又回迁恩平安坎(东)(即安坎村)立村定居。(安坎‘西’村是其他姓氏)。村址座北向南。迄今衍裔二十一代,传之四十二世,总人口 640 多人。

村民历来以种田为业,手工业为副,凭勤劳双手,创家立业。

安坎(东)村西建有一座“圣瑜书室”,占地面积 150 平方米。80 岁以上的人,曾在这里读过书。1958 年公社化时期把“书室”改为集体饭堂。原来村外河边有一座古庙,名为“圣母庙”,香火旺盛,解放初,当四旧拆毁。

1936 年该村新建一座“永达吴公祠”又名三省学校,是恩平地区最早废私塾办新型学校之一,占地面积 168 平方米,为当地培育后贤作出贡献。

据旧族谱记载,二十二世有文公后裔奎灿公迁居外地不详;二十九世胤鹏公后裔移培公迁居开平金鸡定居;二十八世奎业公后裔履荣公迁恩城税厂(今厂前)定居后,其胞弟胜荣公也迁居于此。

安坎(东)村在解放战争期间,是游击队活动频繁的地方。解放后,安坎(东)村被命名为“解放战争游击根据地。”

该村迁居香港 55 人;侨居荷兰 7 人,侨居多米尼加 3 人。本村有处级干部 1 人,局级干部 2 人;大学生 10 人,小学高级教师 5 人。

光集祖三省公子明裔沙湖安坎(东)村世系表

17	18	19	20	21世(永)	22世(有)	23世(积)	24世(以)	25世(汝)	26世(圣)
----	----	----	----	--------	--------	--------	--------	--------	--------

(接上 453 页)

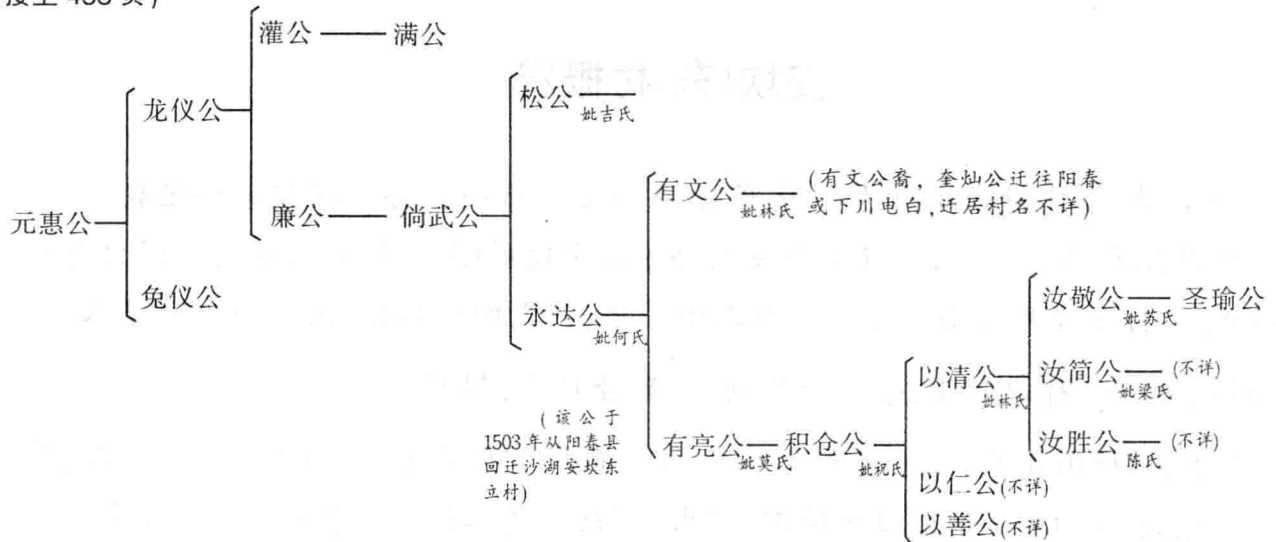

光集祖三省公子明裔沙湖安坎(东)村世系表

26世(圣)	27世(时)	28世(奎)	29世(胤)	30世(君)	31世(文)	32世(锡)	33世(清)	34世(荣)	35世(焕)	36世(培)	37世(明)
--------	--------	--------	--------	--------	--------	--------	--------	--------	--------	--------	--------

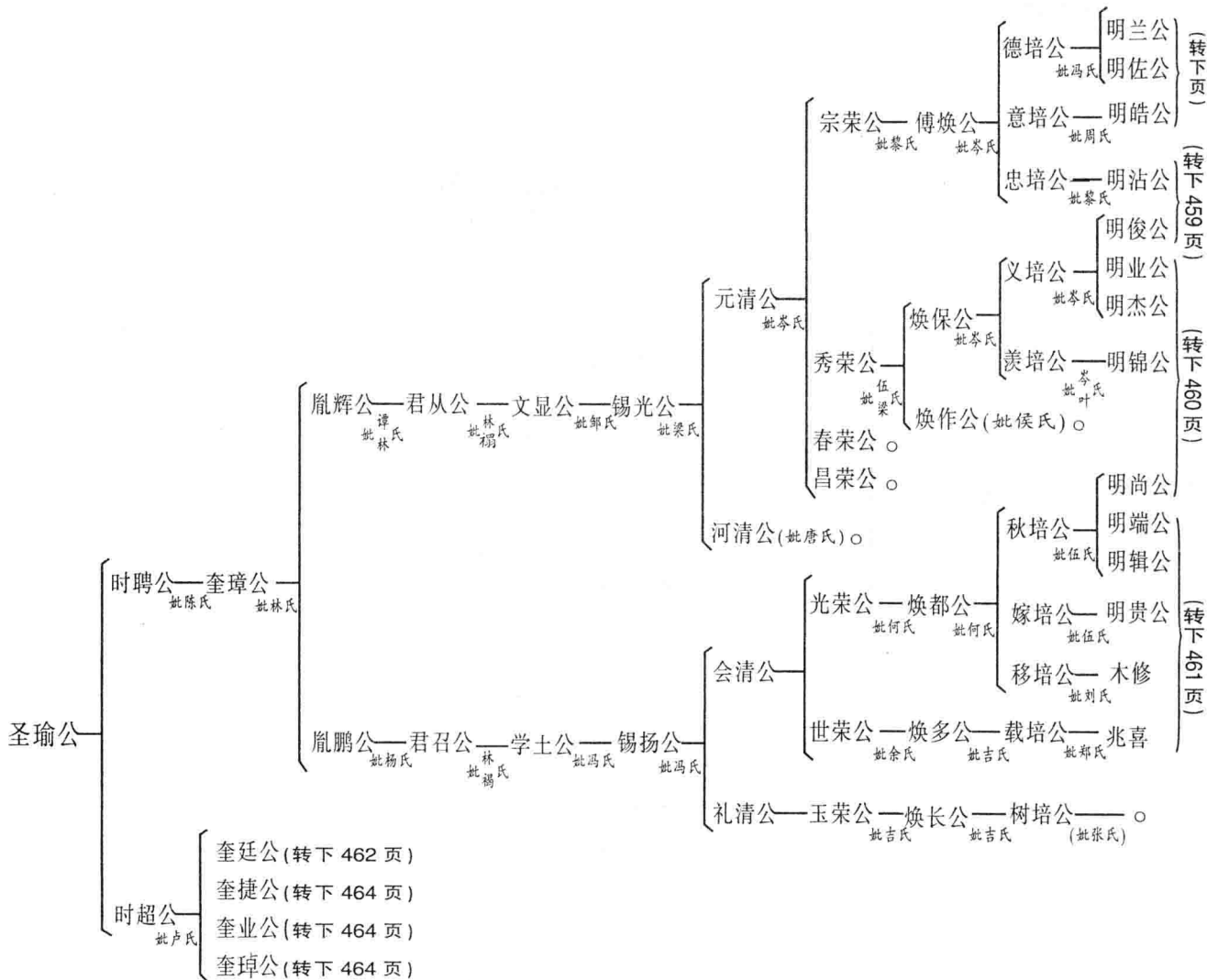

光集祖三省公子明裔沙湖安坎(东)村世系表

37世(明)	38世(德)	39世(宏)	40世(世)	41世(泽)	42世(光)
--------	--------	--------	--------	--------	--------

(接第 457 页)

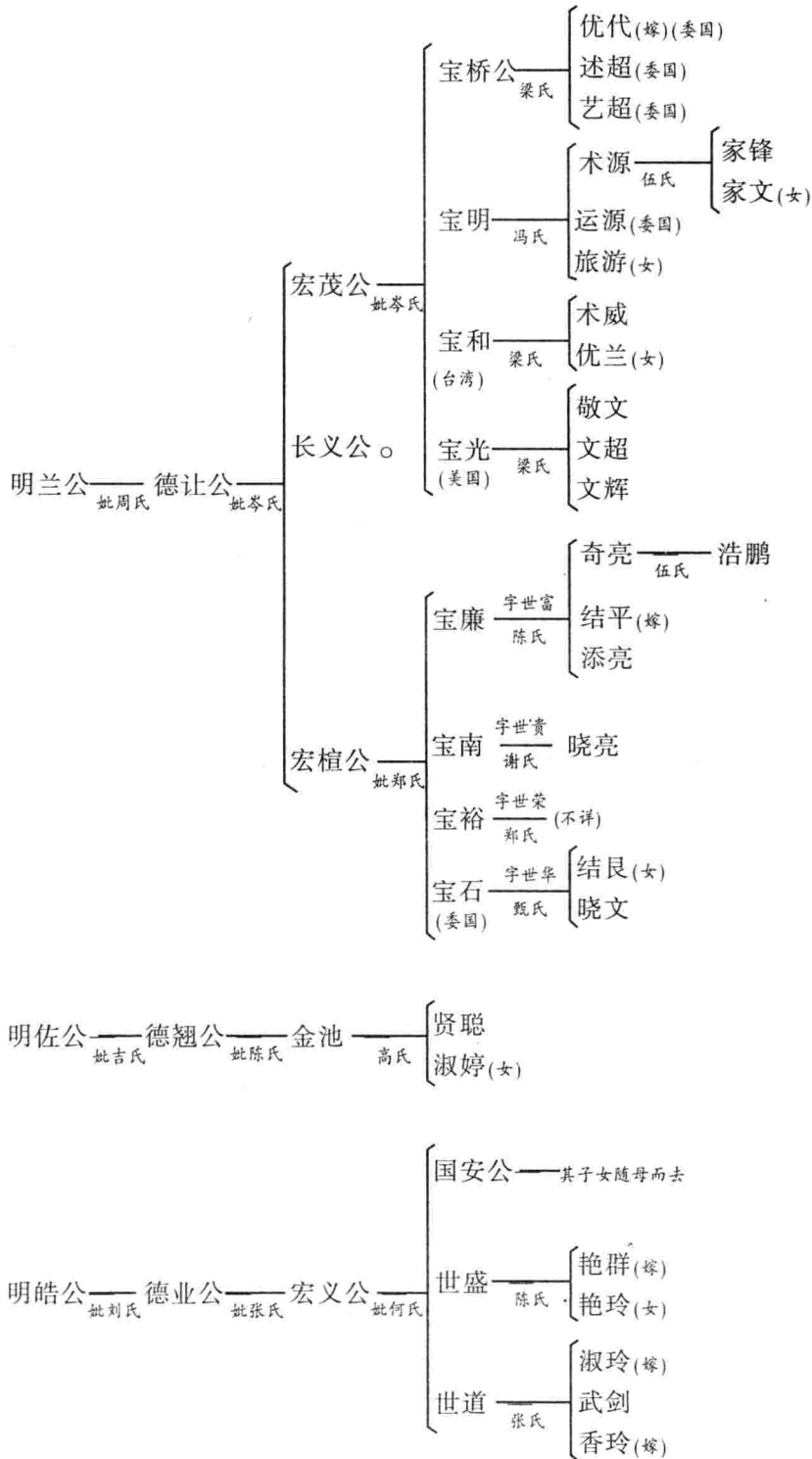

光集祖三省公子明裔沙湖安坎(东)村世系表

37世(明)	38世(德)	39世(宏)	40世(世)	41世(泽)	42世(光)
--------	--------	--------	--------	--------	--------

(接第457页)

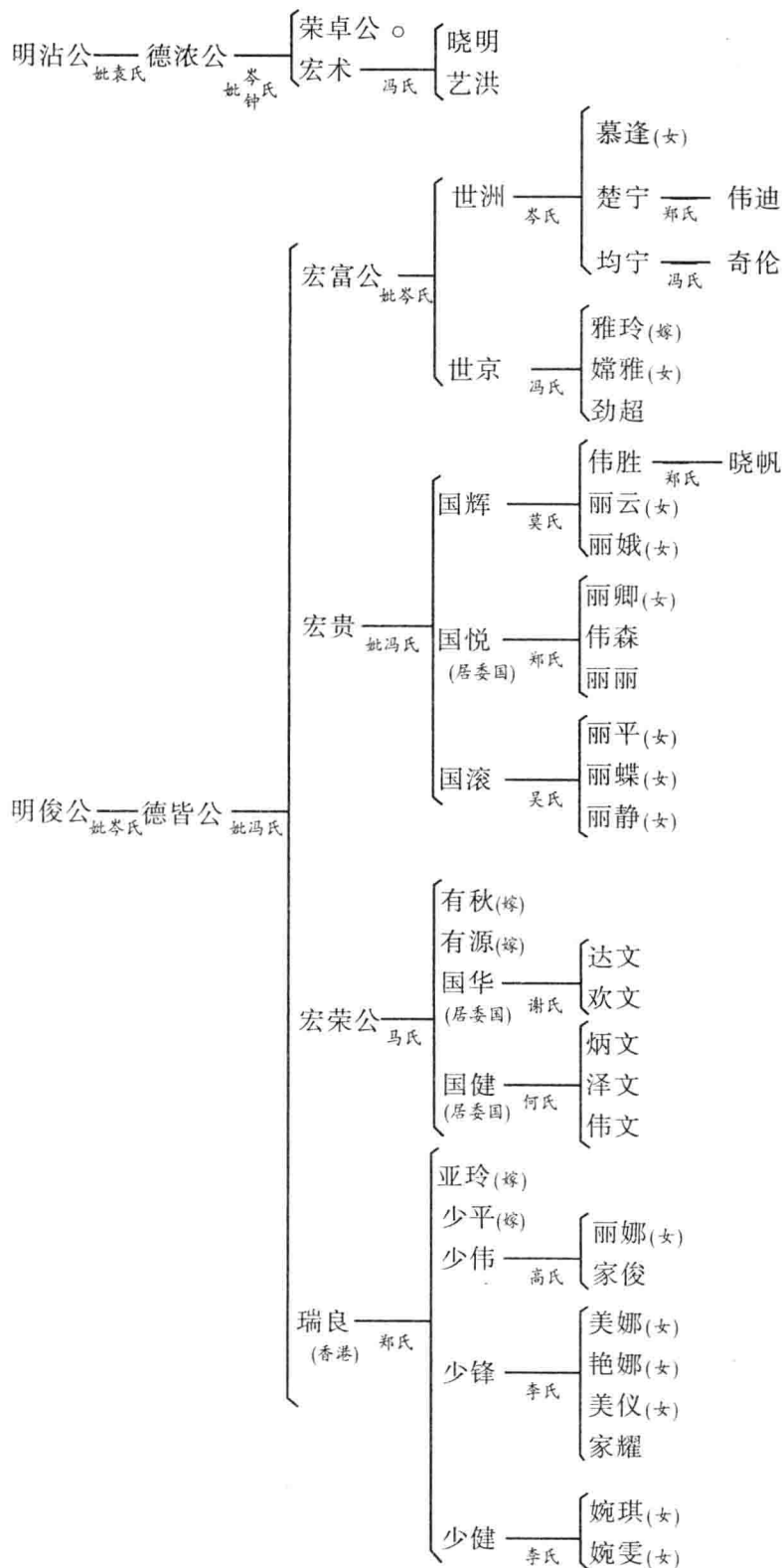

光集祖三省公子明裔沙湖安坎(东)村世系表

37世(明)	38世(德)	39世(宏)	40世(世)	41世(泽)	42世(光)
--------	--------	--------	--------	--------	--------

(接第 457 页)

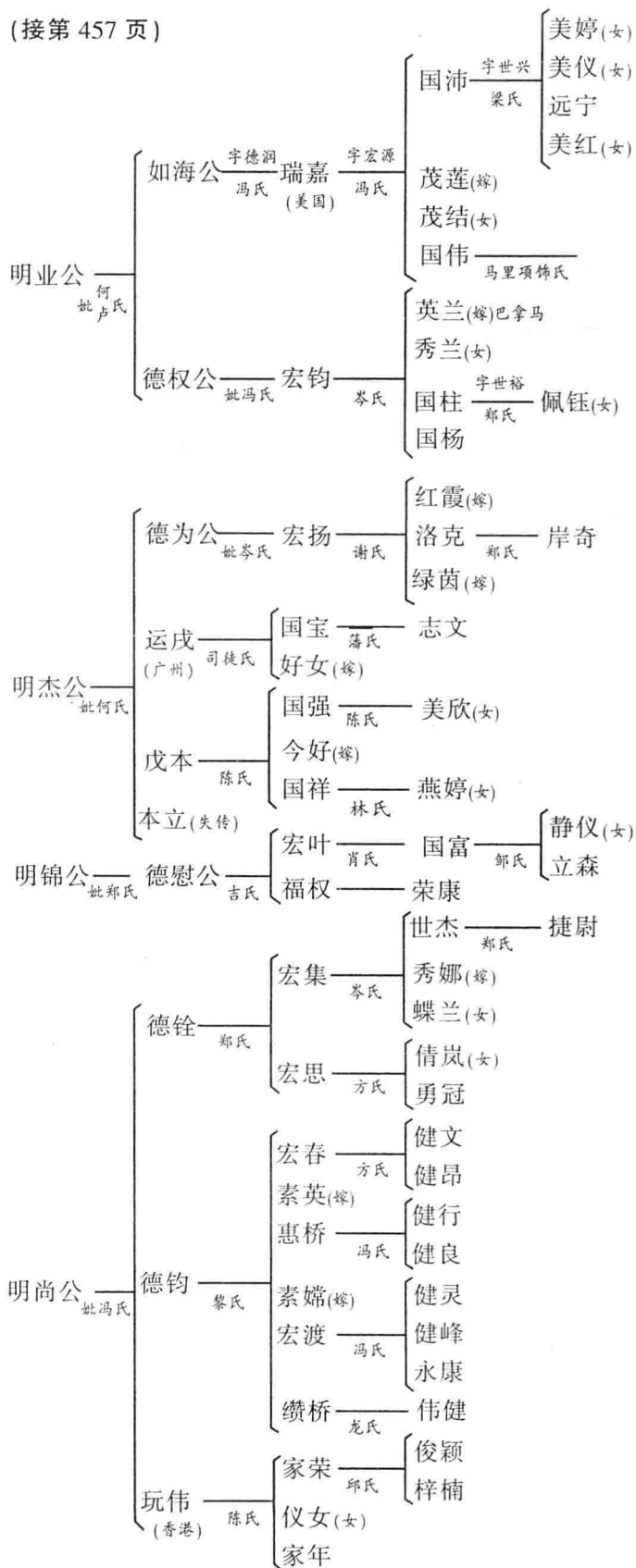

光集祖三省公子明裔沙湖安坎(东)村世系表

37世(明)	38世(德)	39世(宏)	40世(世)	41世(泽)	42世(光)
--------	--------	--------	--------	--------	--------

(接第 457 页)

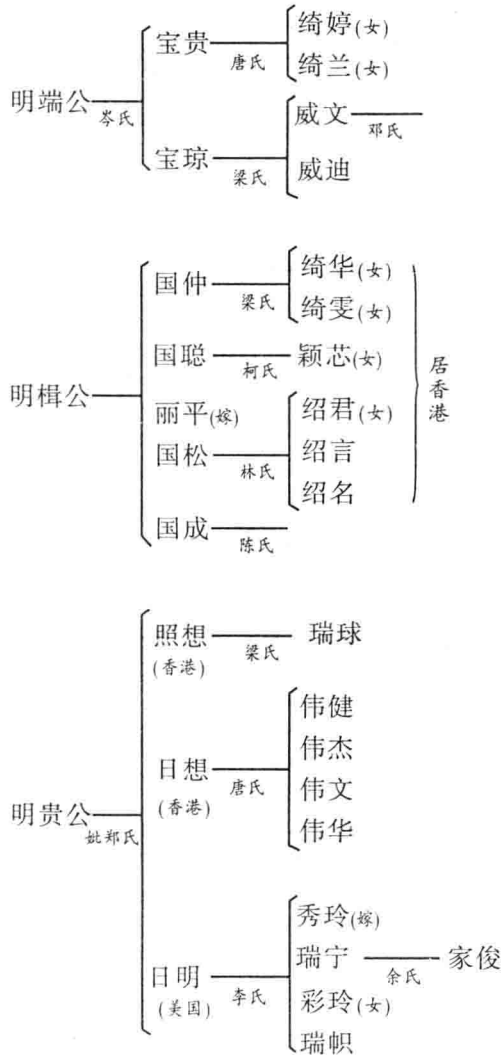

木修(迁开平金鸡)

兆喜

(居广州不祥)

光集祖三省公子明裔沙湖安坎(东)村世系表

28世(奎)	29世(胤)	30世(君)	31世(文)	32世(锡)	33世(清)	34世(荣)	35世(焕)	36世(培)	37世(明)
--------	--------	--------	--------	--------	--------	--------	--------	--------	--------

(接第 457 页)

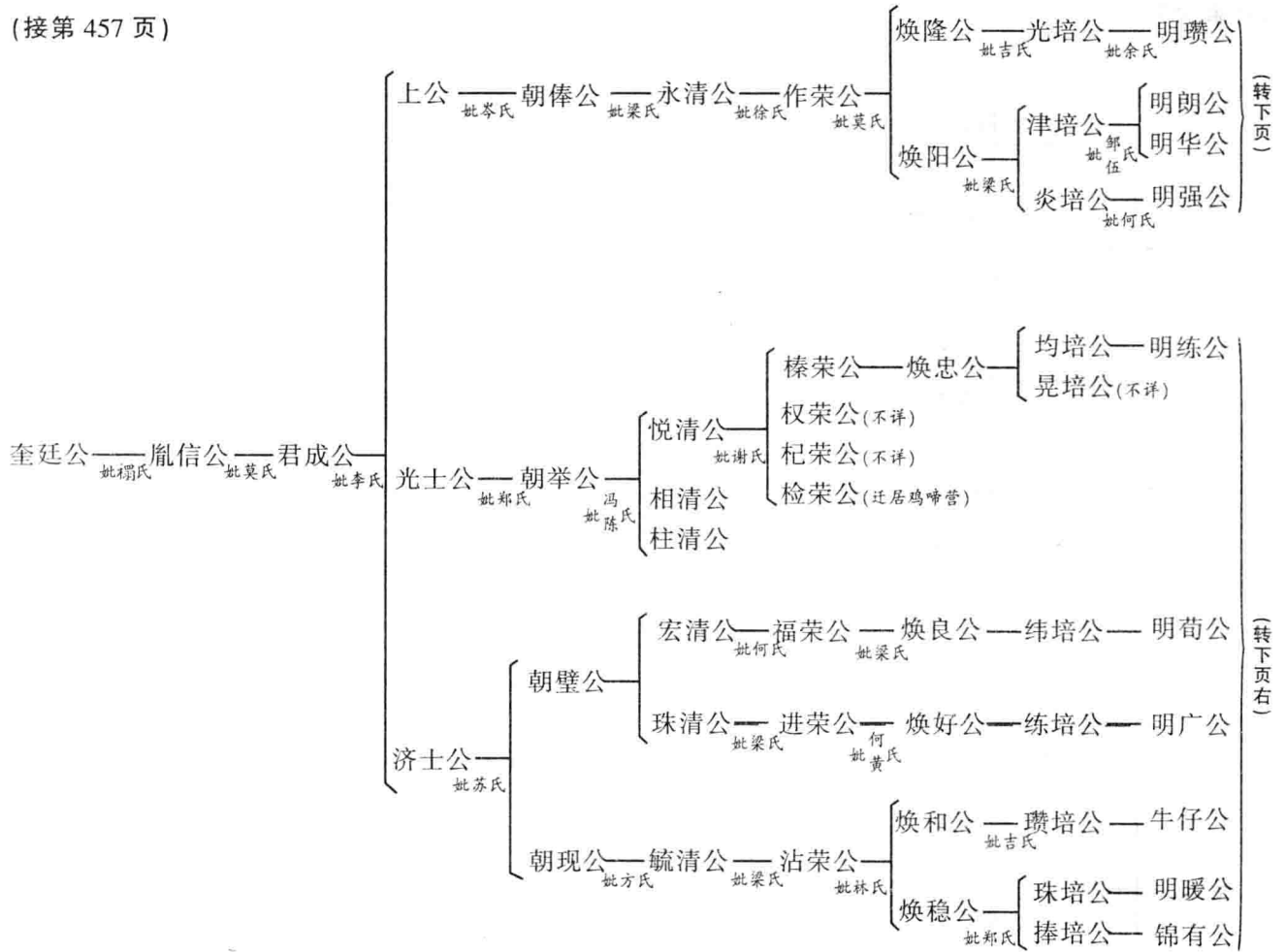

光集祖三省公子明裔沙湖安坎(东)村世系表

37世(明)	38世(德)	39世(宏)	40世(世)	37世(明)	38世(德)	39世(宏)	40世(世)	41世(泽)
--------	--------	--------	--------	--------	--------	--------	--------	--------

明瓚妣余氏——德珠公妣郑氏——
 {月英(嫁)
 月娥(嫁)}

明朗公妣林氏——
 {德志公梁氏——
 {春婵(嫁)
 宏新——浪涛黄氏
 宏欣——
 柄权吴氏 {树涛
 碧燕(女)}
 桂林毛氏——
 {丽平(嫁)
 育文——
 (居广州) 吉氏}

明华公侯氏——
 {桂强邹氏——
 {翠萍(嫁)
 美萍(女)
 珍萍(女)}
 桂民——
 {远东
 远锋
 远亮
 冯氏}

明强公妣岑氏——
 {德华公梁氏——
 {宏谋——
 小贤(女)
 家欣
 惠能——
 凯盈(女)
 赖氏
 陈氏}
 德瑾——
 万显
 聂氏
 德啸——
 {月娉(女)
 淑平(女)
 锐盼
 吴氏}
 德贤——
 {惠坤
 惠焯
 惠铨
 吴氏}

德梁公妣岑氏——
 {宏权——
 小燕(嫁)
 健彬(委国)
 健昌——
 小珠(嫁)
 莫氏 绮萍(女)
 宏智——
 {艺朋——
 艺婷(嫁)
 艺维——
 梁氏 钊洋
 冯氏 紫晴(女)
 宏梦——
 {国超
 彩虹(女)
 吴氏}

明练公妣陈氏——
 {金有公妣赵氏——
 {剑品
 剑柳
 吴舟
 金寿——
 {剑红公——
 剑行
 剑忠
 温氏 吴佳(女)
 (居柳州)
 金满公——
 忠仔
 蒋氏
 (居柳州)}

明苟公甄氏(其裔不详)
 (广州)

明广公——永棠——
 {宝华 吕氏
 国华 赵氏
 妣陈氏 (居广州)}

牛仔公——振光(那吉入赘)
 妣陈氏

明暖公妣陈氏——德轩——
 {宏健——
 豪彬
 业彬
 (侨居委国)
 何氏
 卓尧——
 荣彬
 雪梅(女)
 许氏
 卓秀(女)

锦有公——玩富
 妣莫氏

光集祖三省公子明裔沙湖安坎(东)村世系表

28世(奎)	29世(胤)	30世(君)	31世(文)	32世(锡)	33世(清)	34世(荣)	35世(焕)	36世(培)	37世(明)
--------	--------	--------	--------	--------	--------	--------	--------	--------	--------

(接第 457 页)

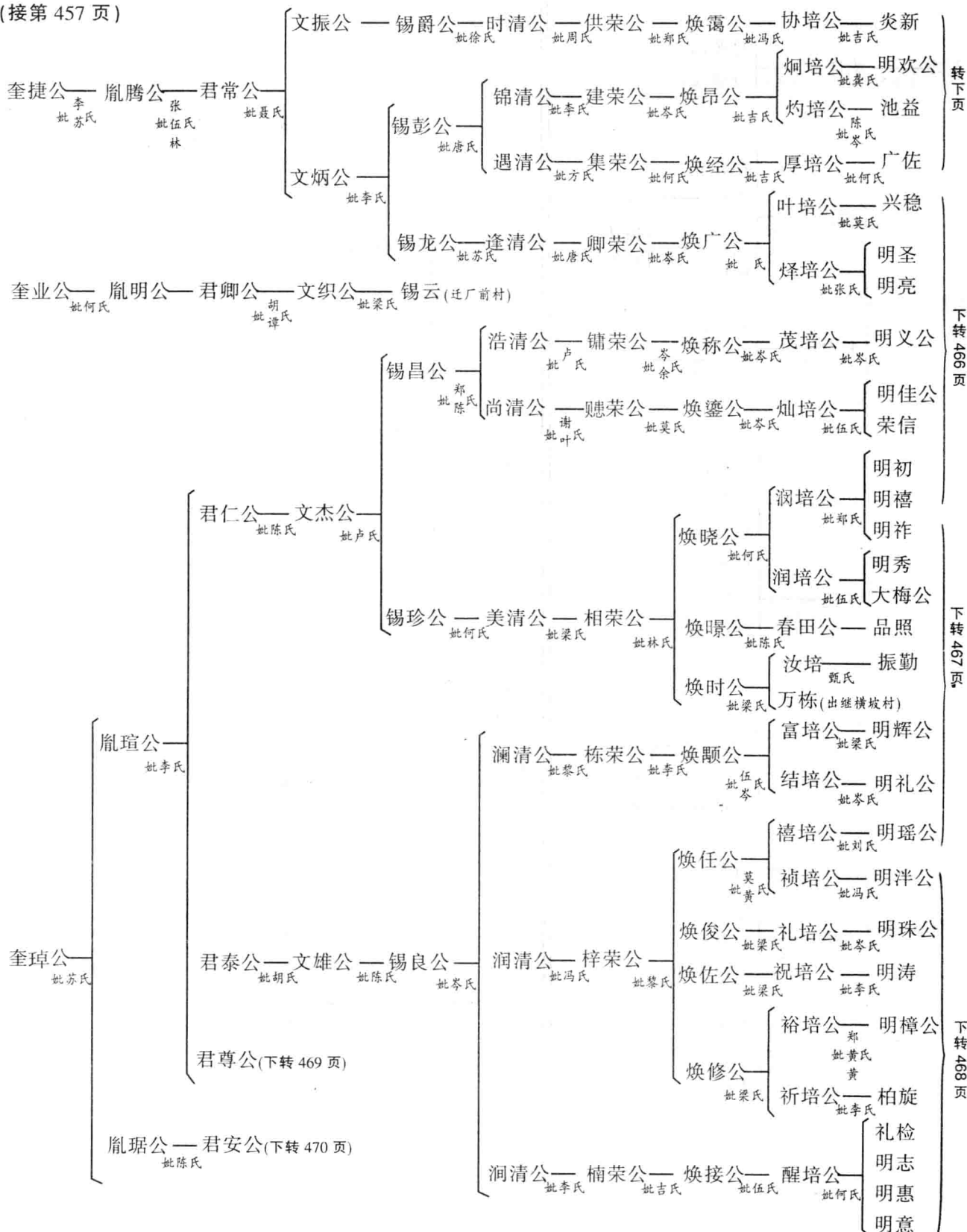

转下页

下转 466 页

下转 467 页

下转 468 页

光集祖三省公子明裔沙湖安坎(东)村世系表

37世(明)	38世(德)	39世(宏)	40世(世)	41世(泽)	42世(光)
--------	--------	--------	--------	--------	--------

(接上页)

炎新(迁地不详)

