

戰車戰的戰術與戰略

Tank Warfare The Illustrated History of the Tank At War 1914-2000

著★克里斯特·喬根森 (Christer Jorgensen)

克里斯·曼 (Chris Mann)

譯★孔 鑫

閃擊戰

一九三九年九月，

德國裝甲部隊一經釋放便勢不可擋。

沙漠之戰

在北非沙漠，伴隨著隆美爾的到來，

全世界都將目睹一位出色的將軍大展神威。

史達林的復仇

庫斯克戰車大決戰後，

蘇聯的戰車部隊僅用不到兩年就攻占了柏林。

局部戰爭

自一九四五年以來全面的、大規模的戰爭已經

但裝甲兵必須學習如何進行各種有限戰爭。

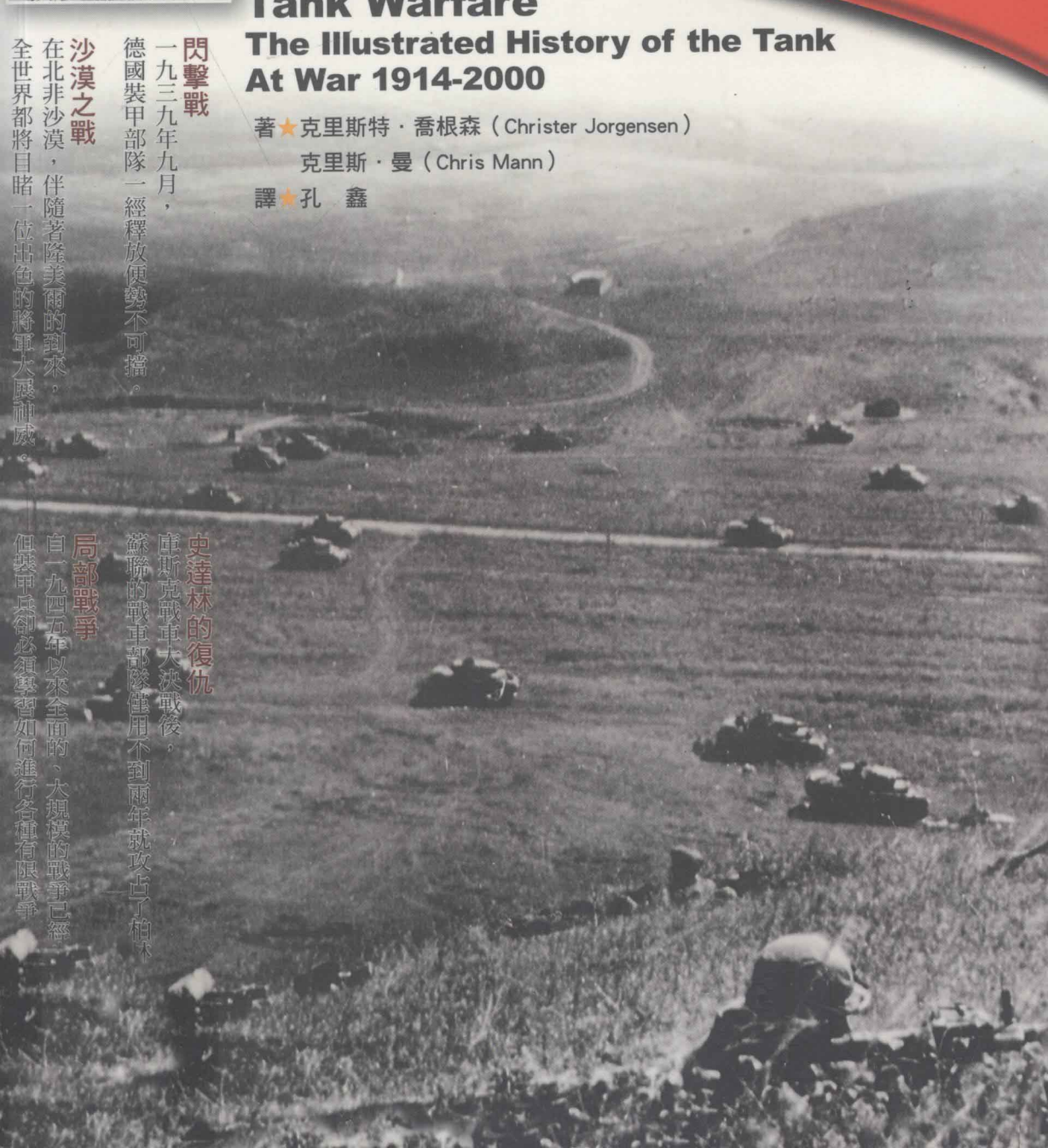
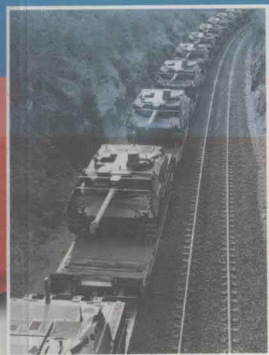

自第一次世界大戰以來，戰車歷經沙場考驗，已成為陸上作戰中最具震撼力及殺傷力的兵器之一。裝甲防護、速度、火力三者間的調和比例，多兵種作戰中的部署與運用，戰車角色的不同思考，都將決定這種決勝兵器的未來。

本書詳細介紹戰車這種陸戰兵器的發展與沿革，以各場經典戰役為軸，說明各個時期的戰車運用手段與戰術演變，以及不同設計理念及戰術運用獲致的戰果。書中附有百餘幅珍貴歷史照片和專業戰術說明圖片，是全面瞭解裝甲作戰的最佳讀物。



ISBN 978-986-84713-5-1 [595]



9 789868 471351

5503090 定價480元

軍事連線 09

戰車戰的戰術與戰略：戰車的戰術運用與經典戰役

作者：克里斯特·喬根森 (Christer Jorgensen)、克里斯·曼 (Chris Mann)

譯者：孔 鑫

審校：夏鈞波

責任編輯：苗 龍

發行人：謝俊龍

出版：風格司藝術創作坊

發行：軍事連線雜誌

Tel: (02)2363-7938 Fax: (02)2367-5949

<http://www.clio.com.tw>

讀者服務信箱：mlm@clio.com.tw

讀者服務 Skype：mlmonline

msn：mlmonline@clio.com.tw

總經銷：紅螞蟻圖書有限公司

Tel: (02)2795-3656 Fax: (02)2795-4100

地址：台北市內湖區舊宗路二段121巷28.32號4樓

<http://www.e-redant.com>

E-mail:red0511@ms51.hinet.net

出版日期：2009年04月 第一版第一刷

訂 價：480元

※本書如有缺頁、製幀錯誤，請寄回更換※

Tank Warfare: The Illustrated History of the Tank at War 1914-2000

Copyright © 2002 Amber Books Ltd, London

Chinese translation copyright © 2005 Portico Inc.

Complex Chinese translation copyright © 2007 Knowledge House Press

All Rights Reserved

ISBN 978-986-84713-5-1

Printed in Taiwan

1
Commander puts target in sight picture for gunner to identify.

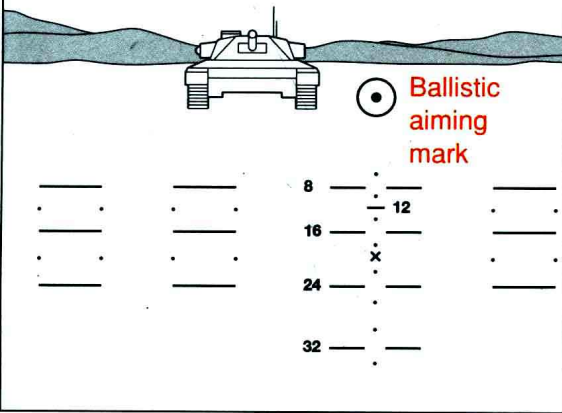

2
Gunner fires laser to acquire range. Ballistic aiming mark electronically injected into sight picture.

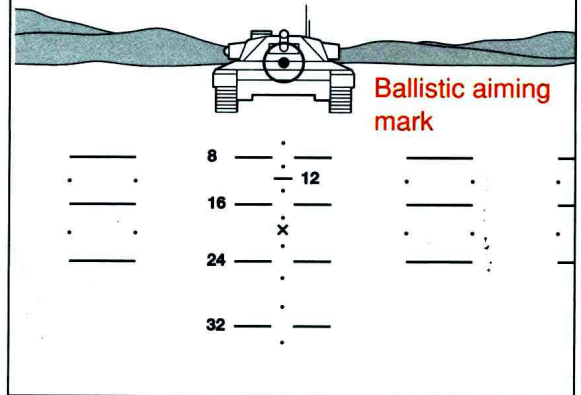

3
Gunner computer calculates correct aim-off and tangent elevation. Ellipse displaces onto graticule pattern.

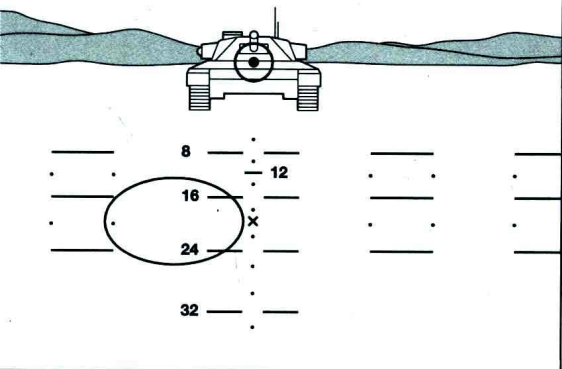

4
Gun drives up until ellipse surrounds target. When gun is stable, the commander will order the gun fired

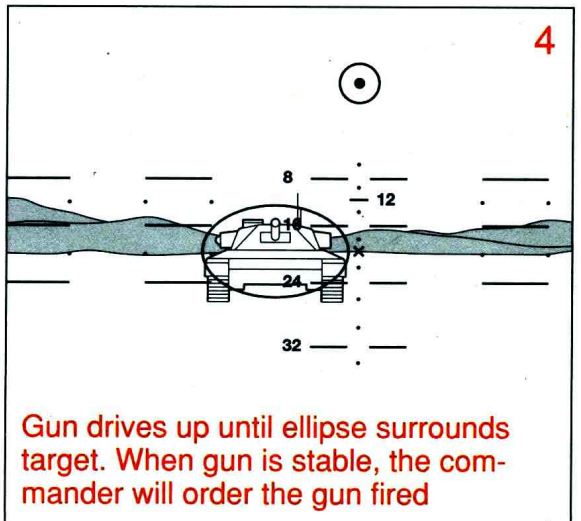







CISTOJ

NAV-3028A41

11 21 61

00000000

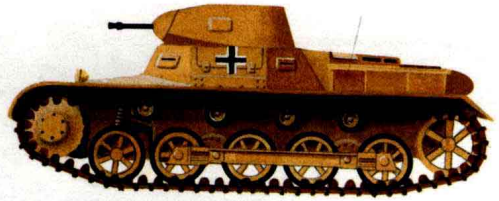

Panzer 1 Germany

德國一號戰車在戰爭爆發時就已經過時了。首批大量生產的一號戰車於一九三四年服役，並參加了西班牙內戰。該型戰車只裝備了兩挺 7.92 金屋的機槍。儘管如此，一千四百四十五輛一號戰車在一九三九年仍在服役，直到一九四一年才從前線退下。

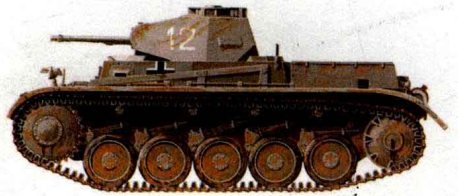

PzKpfw 2 Germany

德國二號戰車。儘管該型戰車只是用來填補裝備和裝甲更優的三號和四號戰車投入戰場前的空缺，但它在波蘭戰場和法國戰場上卻廣為使用。二號戰車 B 型由一挺 37 公厘的火砲作為主要武裝，此外，它還有一挺 7.92 公厘的機槍作為輔助裝備。

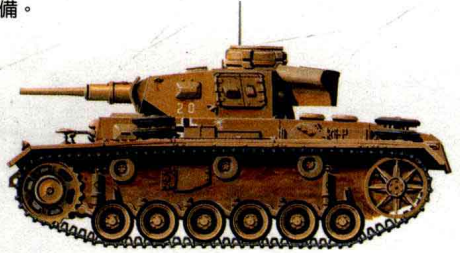

Panzer III Ausf G Germany

圖為配有 50 公厘主砲的德國三號戰車，其射擊能力優於輕型戰車，且比英軍的重型戰車更為機動靈活。德國戰車部署在非洲以前，已為適應熱帶地的戰鬥而做了特殊的改良。



PzKpfw IV Germany

IV 型坦克是二戰中德國裝甲部隊的功臣。它自始至終活躍在戰場上，裝備不斷優化，但卻不及後來的蘇聯坦克。

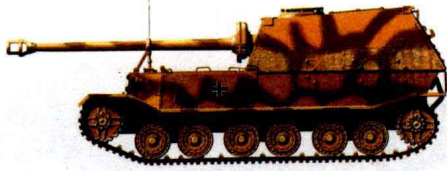

Ferdinand Tank Destroyer Germany

一九四三年東線戰場上斐迪南式坦克殲擊炮是希特勒寄予成功希望的三種戰車之一。為免受敵軍炮火的侵害，它由兩個引擎驅動。



StuG III Ausf F Germany

三型攻擊炮由三型坦克改造而成，裝備著 75 毫米口徑炮。該戰車沒有炮塔因而車身較低。



PzKpfw VI Tiger II Germany

虎二型坦克是一種令人畏懼的坦克，但它局限於機動性不強，並且總是不能被大量裝備。

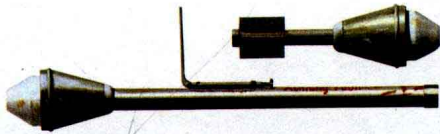

Panzerfaust Anti-Tank Rocket Germany

反坦克火箭筒是一種構造簡單的以火箭推動的中空榴彈。它的射程僅為 30 公尺，遠距離射程的型號直到後來才發明。儘管它的構造簡單，卻十分有效，令許多蘇聯坦克手吃過苦頭。

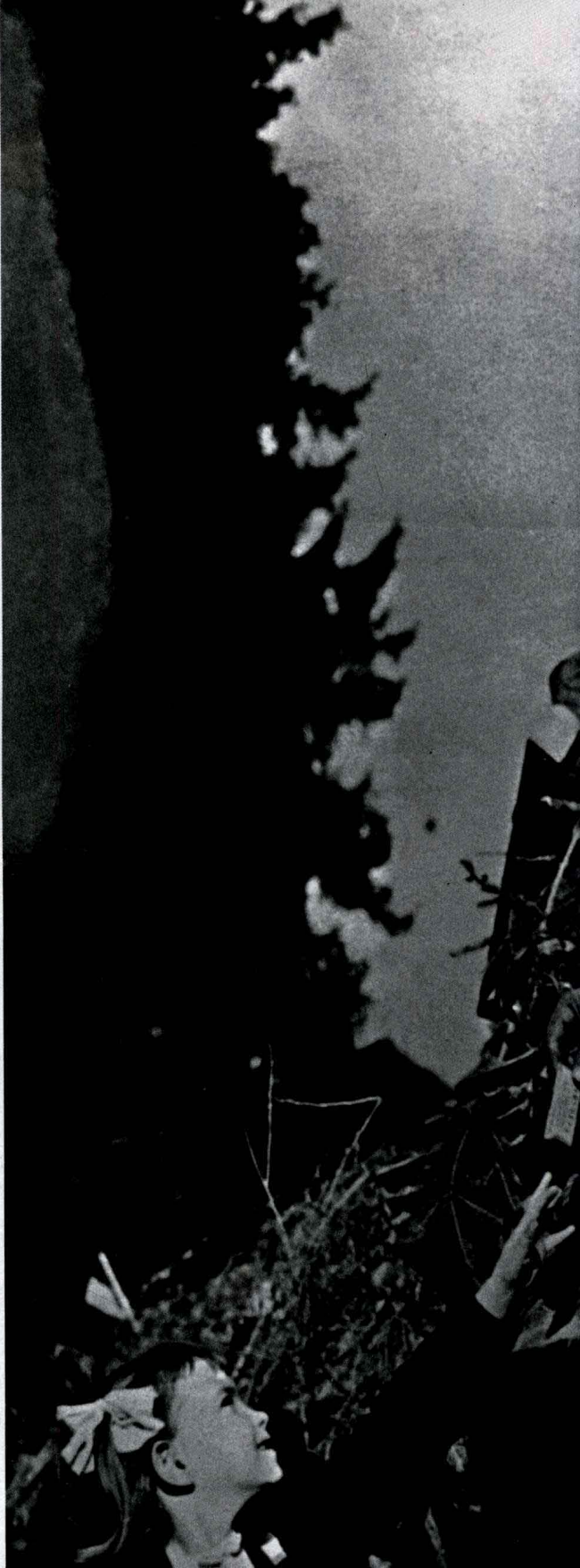





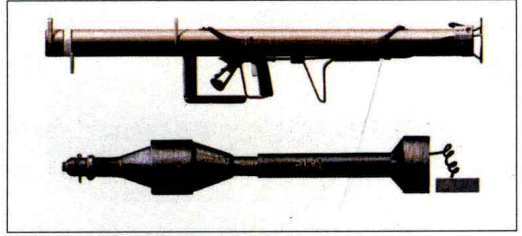

德軍火箭筒主要是根據一九四三年突尼斯之戰所繳獲的一些美製M 1戰車火箭筒的結構製造出來的。波卡基狹小的空間使盟軍戰車在經過妥善偽裝的德軍火箭筒前成了活靶。

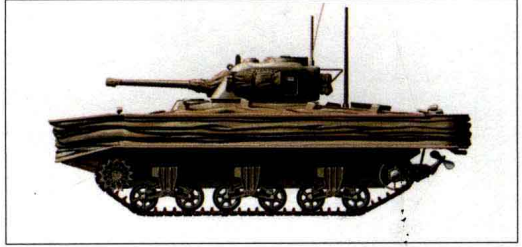

英國設計的兩樓戰車，裝有可充氣的皮邊和一個螺旋槳。許多打算用來在奧瑪哈海灘支持登陸部隊的兩樓戰車由於下水過早，還沒到岸邊就沉沒了。



Gun Motor Carriage M10 USA

M10戰車的敞篷砲塔上裝有一支7.62公厘機槍，但是它幾乎沒有裝甲保護。



IS-2 Heavy Tank USSR

以約瑟夫·史達林名字命名的IS-2型坦克，是蘇聯在一九四四年研製成功的，它可以發射122毫米口徑的巨型炮彈。由於彈藥非常沉重，每輛坦克只能攜帶二十八發炮彈。



SOMUA S-35 medium tank France

法軍 S-35 中型戰車是一九四〇盟軍擁有的最好裝甲車輛。它機動性高且易於操作，配備了一門 47 公厘的火砲，既能發射普通砲彈，又能發揮高爆彈。



Crusader III Great Britain

首批十字軍三型戰車火力強大，能夠發射六磅重的砲彈。十字軍三型戰車配有優良的承載系統，是英軍為數不多，又能夠派上用場的戰車之一。它一直服役到一九四二年秋由美軍的薛曼式戰車替代為止。



Char B1-bis heavy tank France

這是法軍使用的「夏爾」B1 重型戰車。它是一九四〇年法軍中最有威力的一種戰車，配有厚重的裝甲和一門 47 公厘口徑的反戰車火砲，一門 75 公厘低速砲。但對德軍來說，幸運的是這種戰車很難操作，在法國步兵部隊中的數量也少，戰鬥中根本沒多大作用。



Infantry Tank Mk ii (Matilda) Great Britain

廣為人知的英軍步兵戰車 MK II 型，又被稱為「馬提達」，這個名稱是因為這種 MK I 型的改良型戰車，乍看之下造型極似一個叫馬提達的卡通鴨子。儘管這種戰車行動遲緩，並且只配備了一個發射 2 磅砲彈的輕型火砲，但它厚重的裝甲足以抵擋這時期德軍的戰車砲攻擊。







戰車戰的戰術與戰略

TANK WARFARE



克里斯特·喬根森 (Christer Jorgensen)

克里斯·曼 (Chris Mann) ◎著

孔鑫◎譯

