

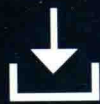

3ds Max

28个典型案例
全面解读各类工业产品的设计流程、方法和技巧
近40小时语音视频教学
详细讲解实例设计全过程



工业产品设计实例教程

丰富的教学案例，让你轻松学习并快速提高设计水平

盛立 马佳博 时中奇 编著

中国铁道出版社
CHINA RAILWAY PUBLISHING HOUSE

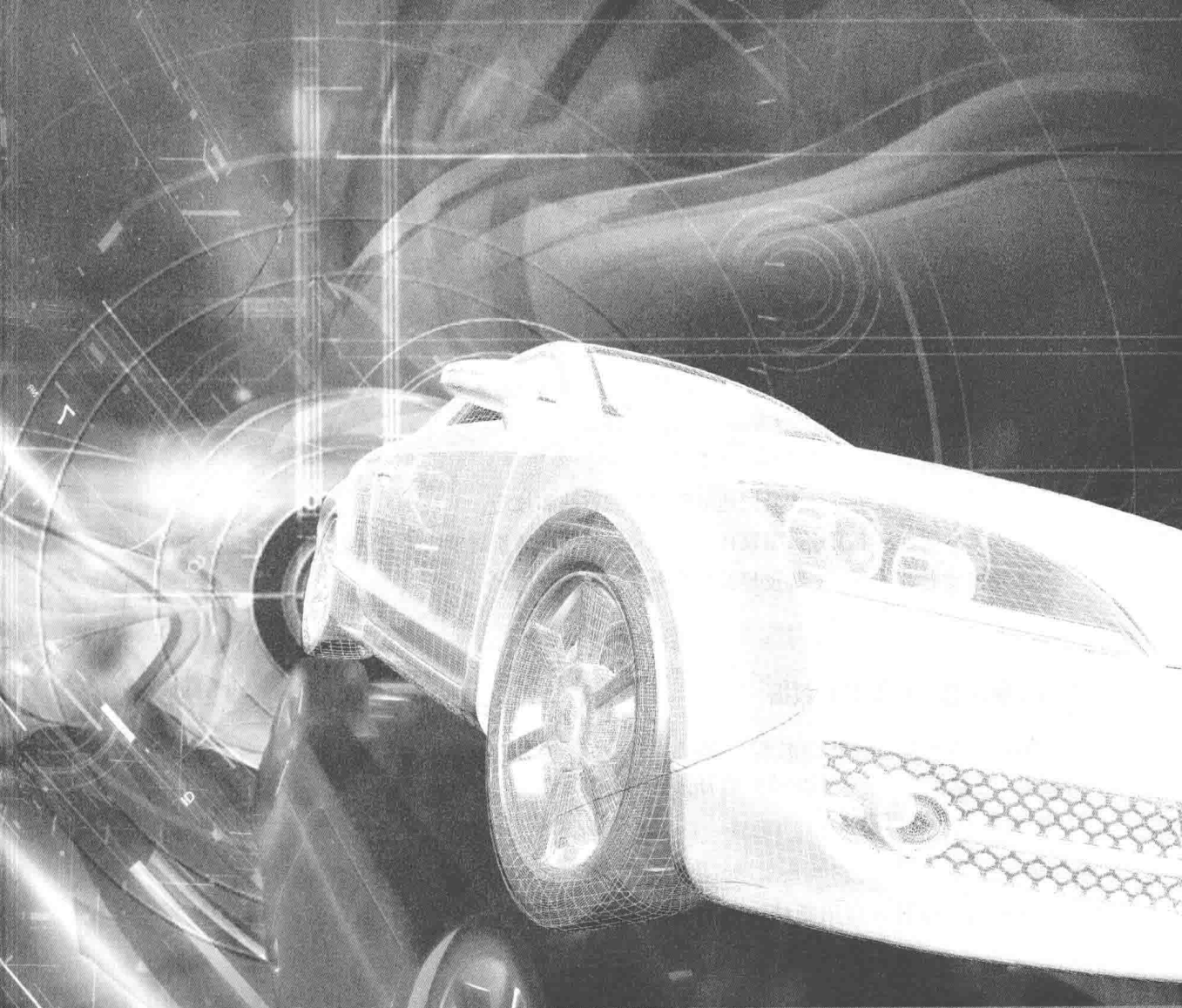

3ds Max

工业产品设计实例教程

盛立 马佳博 时中奇 © 编著

中国铁道出版社
CHINA RAILWAY PUBLISHING HOUSE

内 容 简 介

本书以案例教学的形式，精心挑选了近 30 个具有代表性的工业产品类型，详细介绍各种常见产品的设计流程和设计方法。具体内容包括 3ds Max 必备知识，五金工具类产品设计，礼品工艺品设计，运动器械类产品设计，照明灯具类产品设计，家居产品设计，厨卫产品设计，玩具类产品设计，电子通信类产品设计，家电类产品设计，数码和电脑产品设计，交通工具类产品设计，武器类产品设计。

配套资源中提供书中实例的场景文件，以及讲解实例制作全过程的语音视频教学文件。通过视频教学可使读者快速掌握建模的方法和技巧。

本书适合从事工业造型设计的人员和游戏三维场景建模的美工学习使用，也适合于广大建模爱好者以及大专院校相关艺术专业的学生使用。

图书在版编目 (C I P) 数据

3ds Max 工业产品设计实例教程 / 盛立, 马佳博, 时中奇编著. — 北京 : 中国铁道出版社, 2016. 10
ISBN 978-7-113-22166-9

I. ①3… II. ①盛… ②马… ③时… III. ①工业产品—计算机辅助设计—应用软件—教材 IV. ①TB472-39

中国版本图书馆 CIP 数据核字 (2016) 第 184811 号

书 名: 3ds Max 工业产品设计实例教程
作 者: 盛立 马佳博 时中奇 编著

责任编辑: 于先军
责任印制: 赵星辰

读者热线电话: 010-63560056
封面设计: **MXK** DESIGN
STUDIO

出版发行: 中国铁道出版社 (北京市西城区右安门西街 8 号 邮政编码: 100054)
印 刷: 北京铭成印刷有限公司
版 次: 2016 年 10 月第 1 版 2016 年 10 月第 1 次印刷
开 本: 787mm×1 092mm 1/16 印张: 24.25 插页: 8 字数: 631 千
书 号: ISBN 978-7-113-22166-9
定 价: 79.80 元

版权所有 侵权必究

凡购买铁道版图书, 如有印制质量问题, 请与本社读者服务部联系调换。电话: (010) 51873174

打击盗版举报电话: (010) 51873659

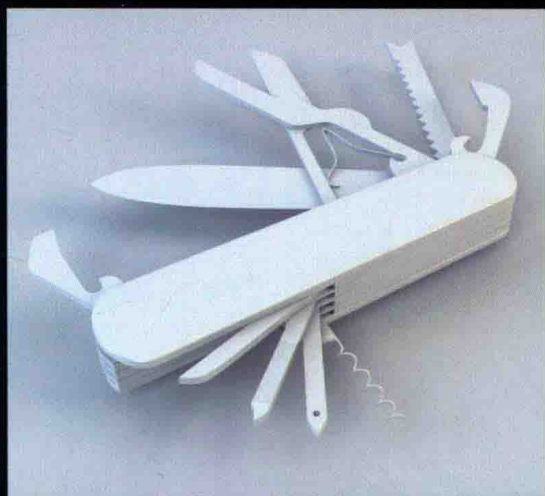

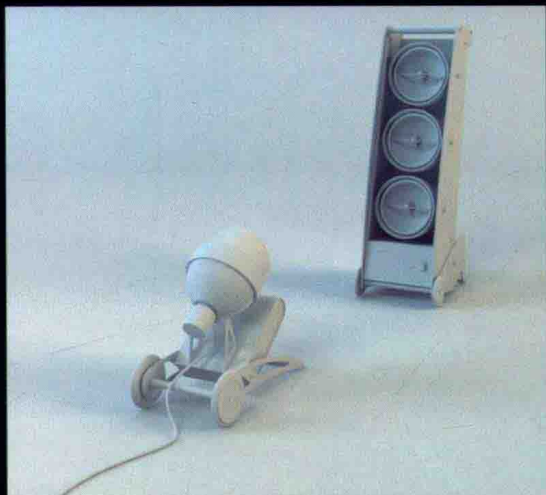

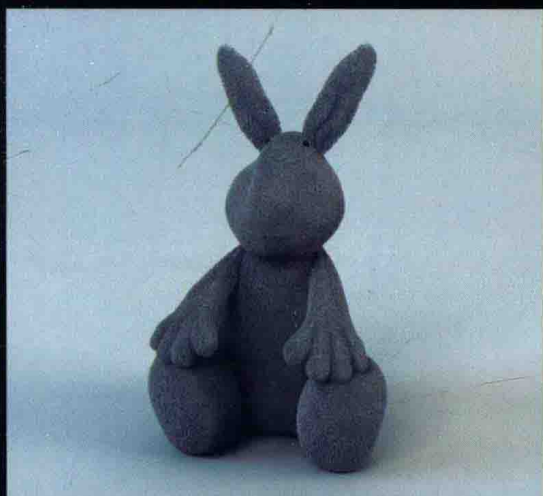

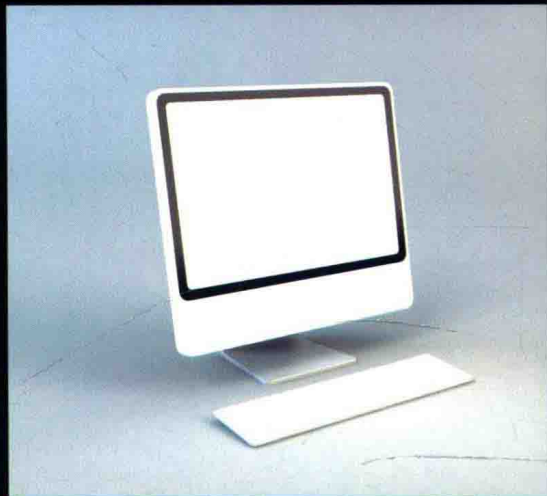

视频教学导读

第2章

厨具 1 (视频教学时长 29 分 08 秒)

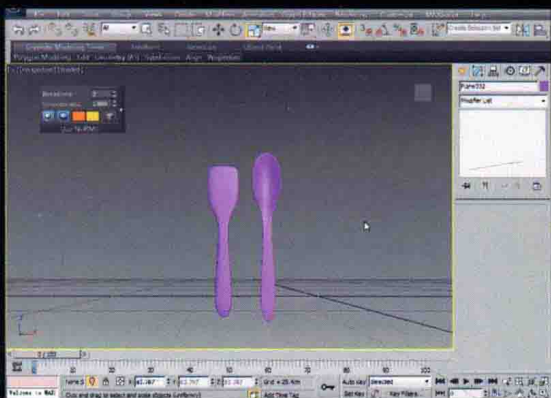

厨具 2 (视频教学时长 26 分 30 秒)

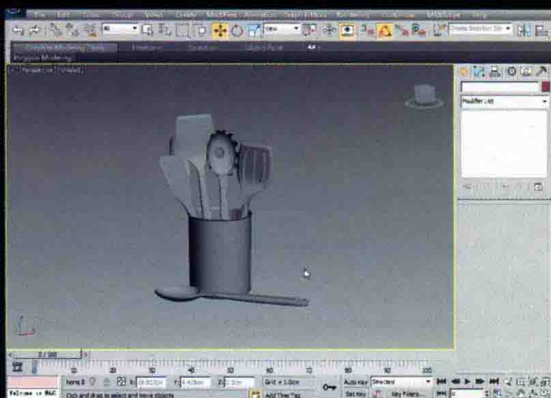

瑞士军刀 1 (视频教学时长 30 分 54 秒)

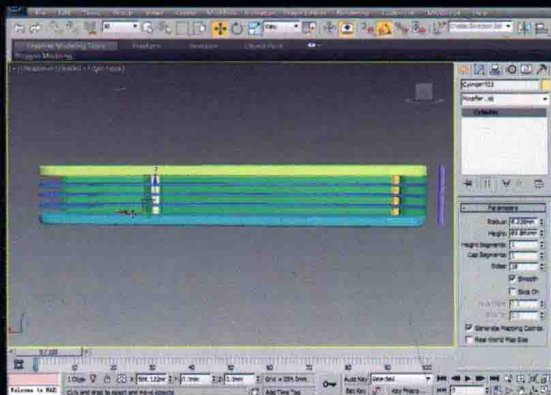

瑞士军刀 2 (视频教学时长 31 分 47 秒)

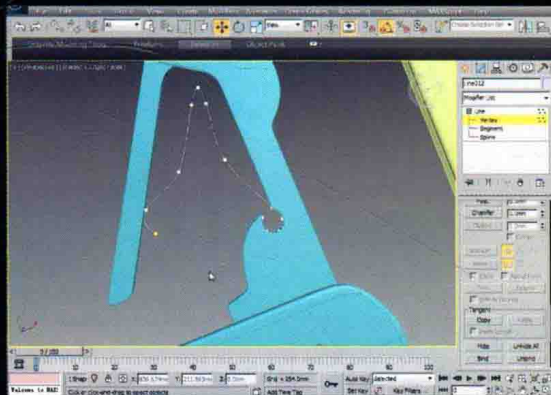

第3章

瑞士军刀 3 (视频教学时长 35 分 26 秒)

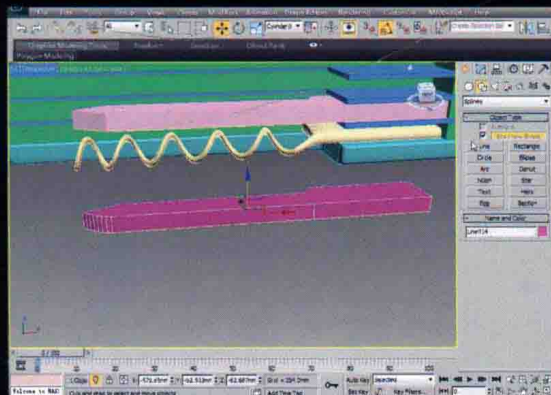

礼品 1 (视频教学时长 26 分 26 秒)

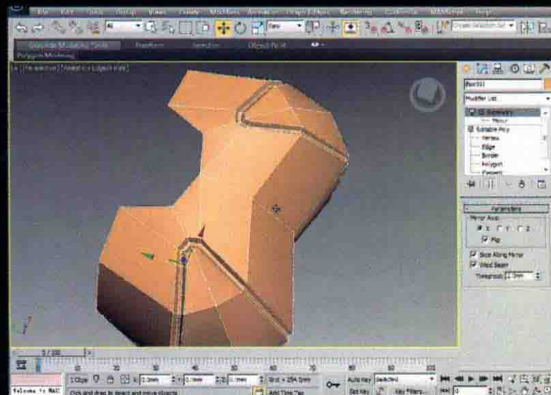

礼品2 (视频教学时长 31 分 36 秒)

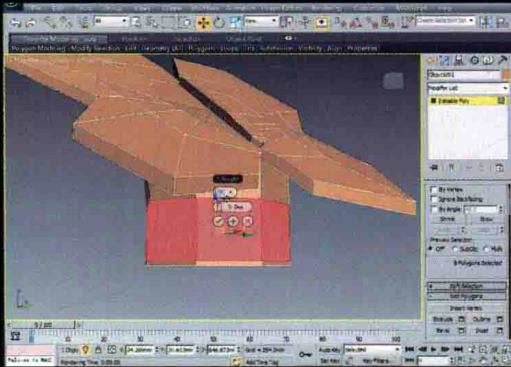

艺术花瓶 (视频教学时长 46 分 37 秒)

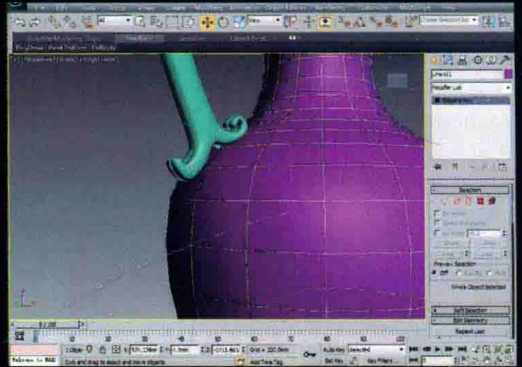

第4章

滑轮车 1 (视频教学时长 28 分 34 秒)

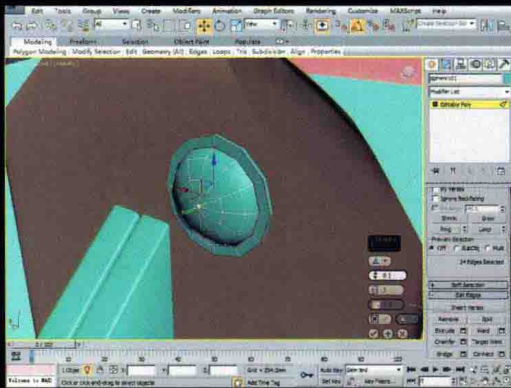

滑轮车 2 (视频教学时长 34 分 25 秒)

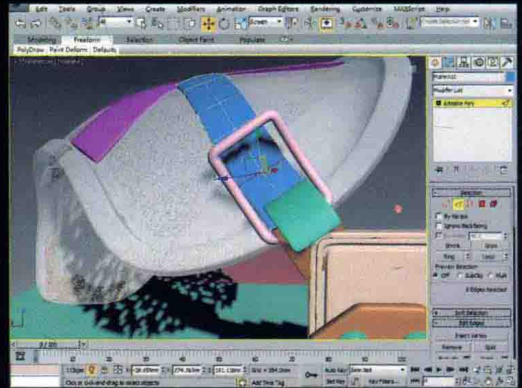

滑轮车 3 (视频教学时长 40 分 53 秒)

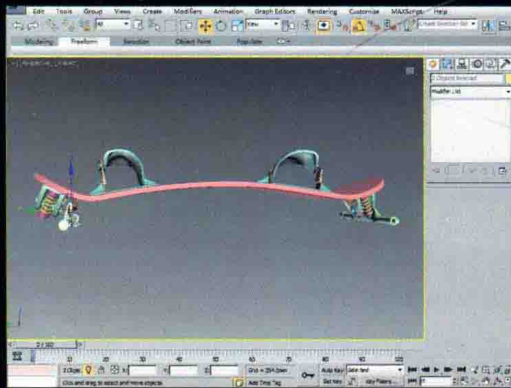

滑轮车 4 (视频教学时长 39 分 04 秒)

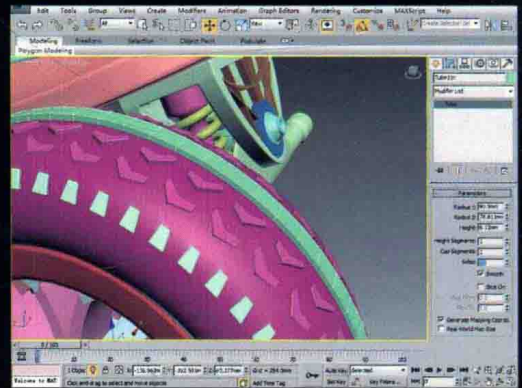

溜冰鞋 1 (视频教学时长 23 分 14 秒)

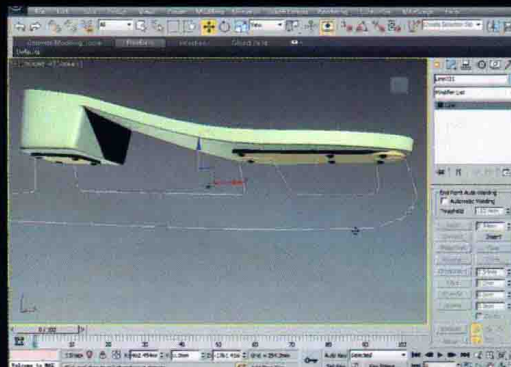

溜冰鞋 2 (视频教学时长 25 分 53 秒)

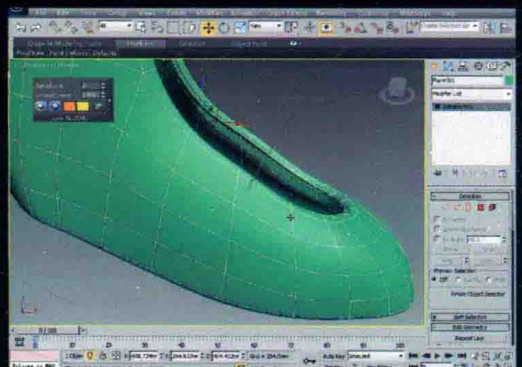

溜冰鞋 3 (视频教学时长 43 分 25 秒)

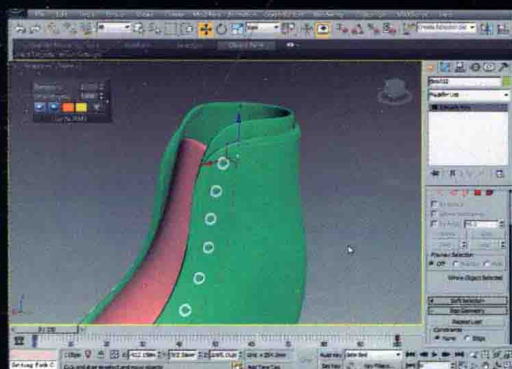

溜冰鞋 4 (视频教学时长 25 分 34 秒)

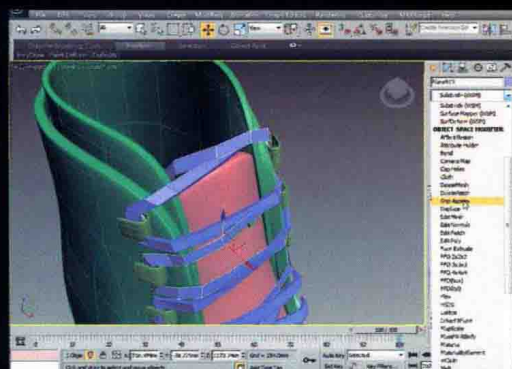

第 5 章

现代灯 1 (视频教学时长 10 分 27 秒)



现代灯 2 (视频教学时长 23 分 23 秒)

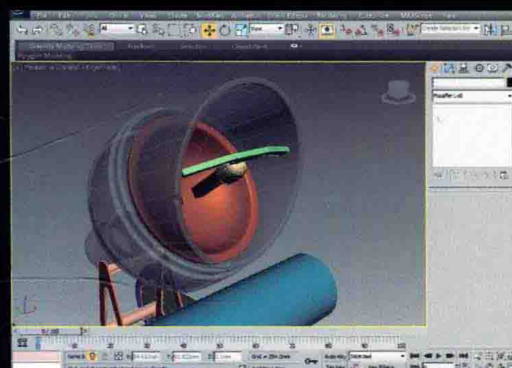

仿古壁灯 1 (视频教学时长 20 分 41 秒)

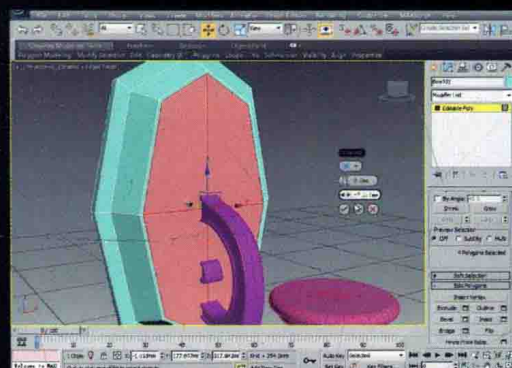

仿古壁灯 2 (视频教学时长 27 分 06 秒)

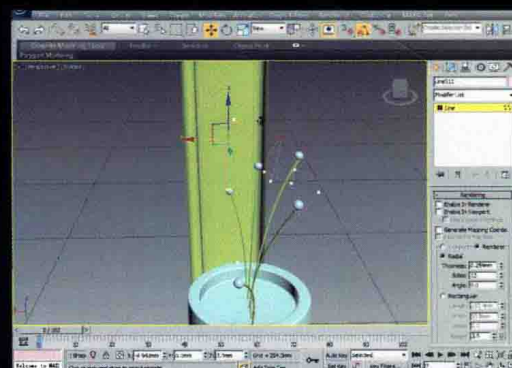

仿古壁灯 3 (视频教学时长 25 分 44 秒)

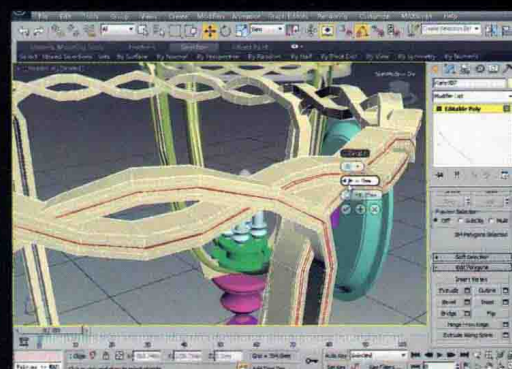

第 6 章

咖啡机 1 (视频教学时长 35 分 34 秒)

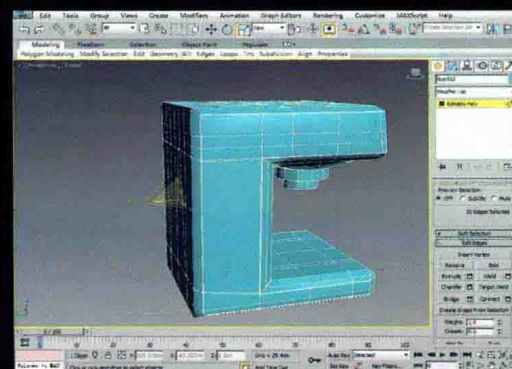

咖啡机 2 (视频教学时长 42 分 16 秒)

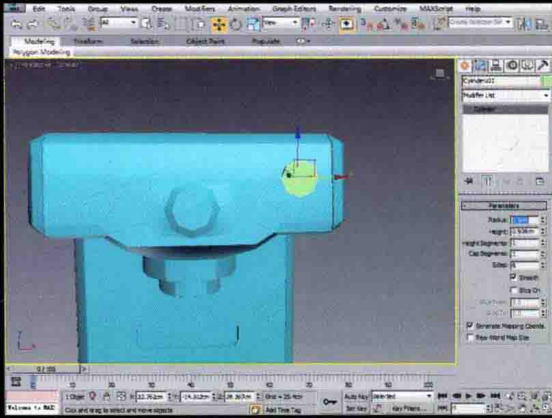

咖啡机 3 (视频教学时长 44 分 02 秒)

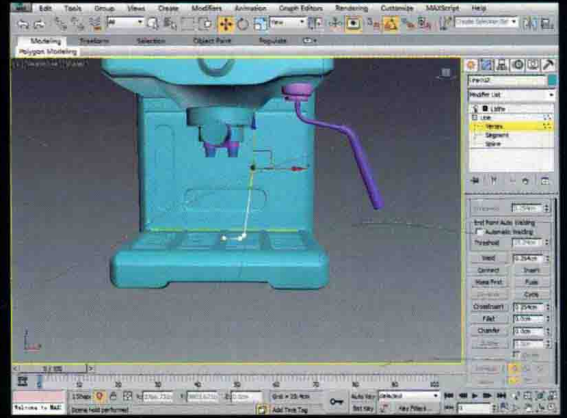

电熨斗 1 (视频教学时长 22 分 00 秒)

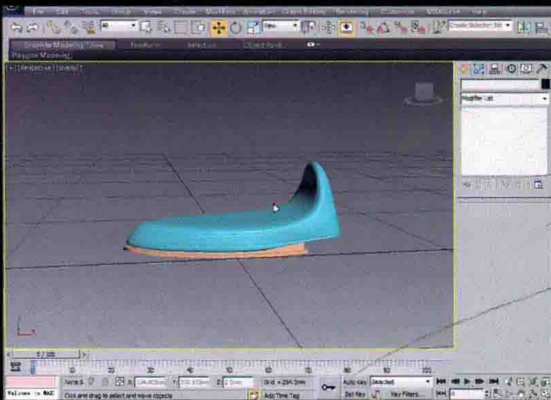

电熨斗 2 (视频教学时长 32 分 59 秒)

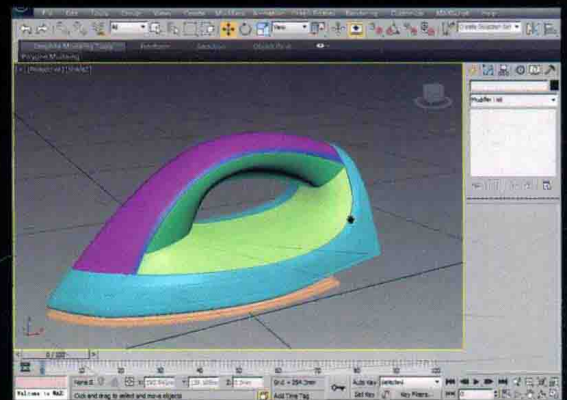

第 7 章

电熨斗 3 (视频教学时长 23 分 34 秒)

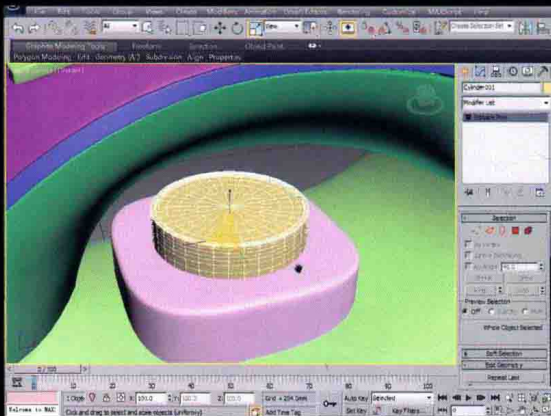

茶具 1 (视频教学时长 41 分 55 秒)

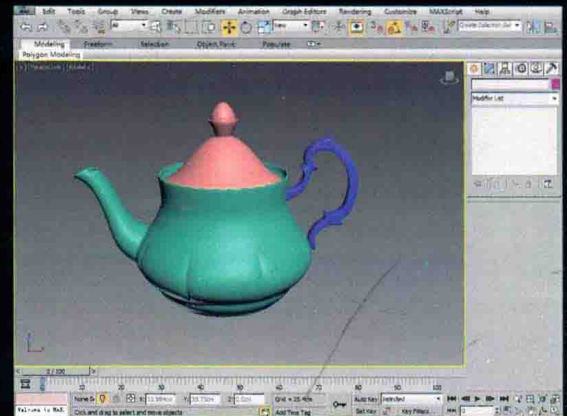

茶具 2 (视频教学时长 34 分 36 秒)

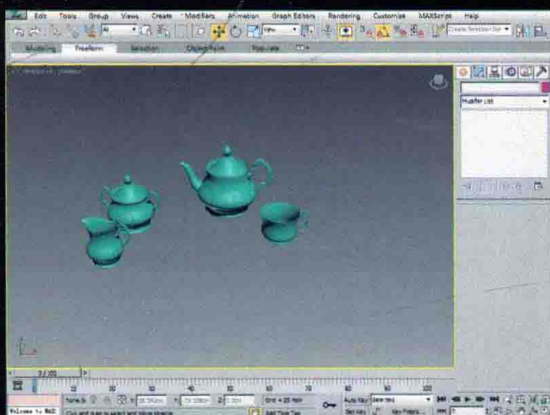

茶具 3 (视频教学时长 16 分 35 秒)

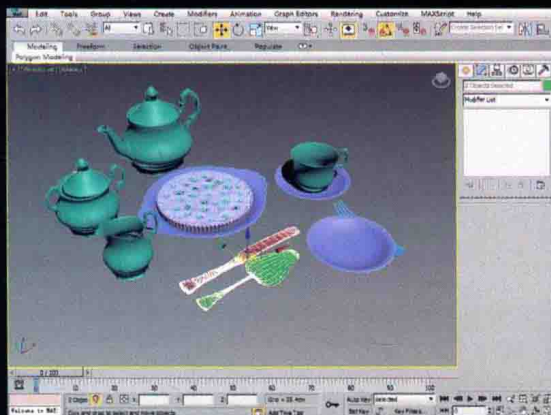

热水器 1 (视频教学时长 26 分 58 秒)

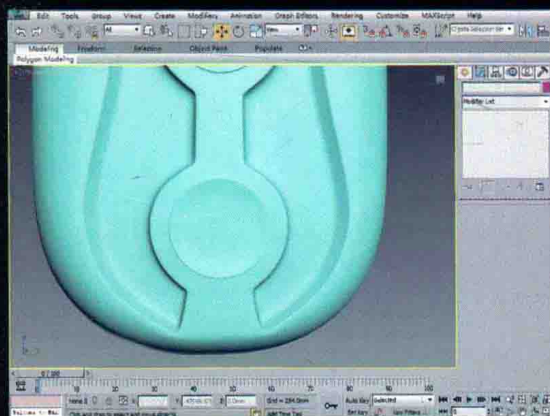

热水器 2 (视频教学时长 27 分 49 秒)

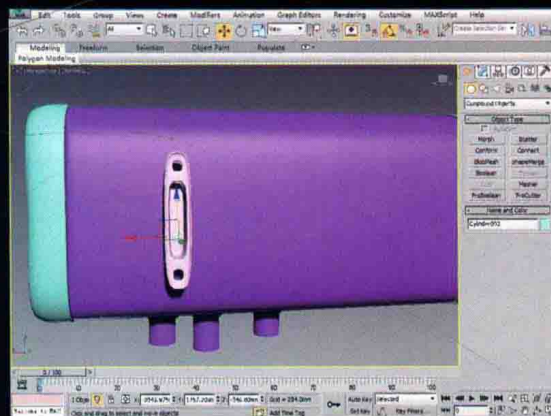

第 8 章

卡通兔子 (视频教学时长 36 分 21 秒)

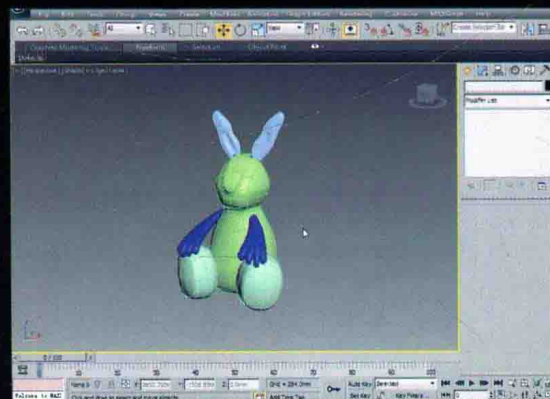

小海龟 1 (视频教学时长 29 分 51 秒)

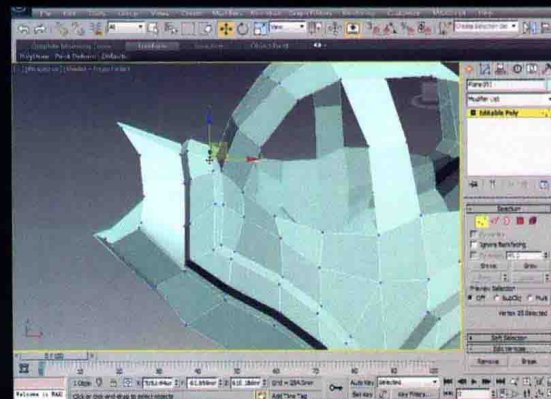

小海龟 2 (视频教学时长 22 分 30 秒)



小海龟 3 (视频教学时长 10 分 04 秒)

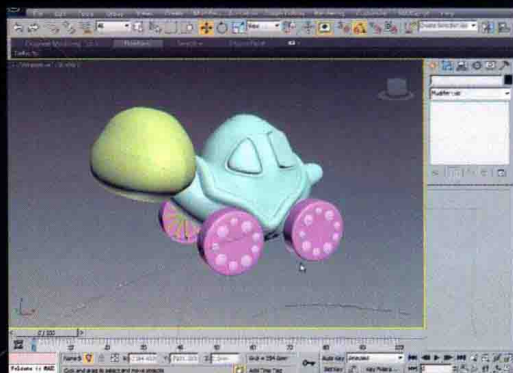

第9章

怀旧电话 1 (视频教学时长 47 分 37 秒)

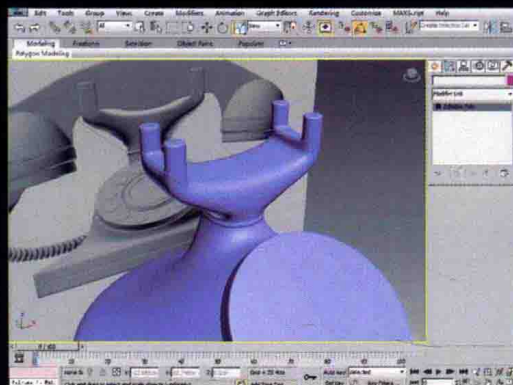

怀旧电话 2 (视频教学时长 31 分 35 秒)

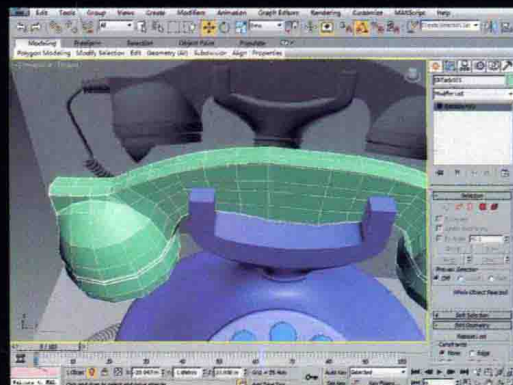

怀旧电话 3 (视频教学时长 14 分 52 秒)



手机 1 (视频教学时长 41 分 24 秒)

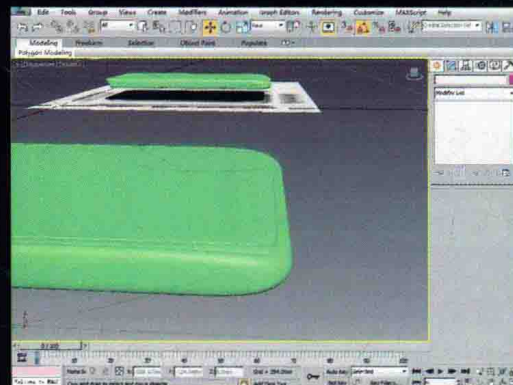

手机 2 (视频教学时长 41 分 13 秒)

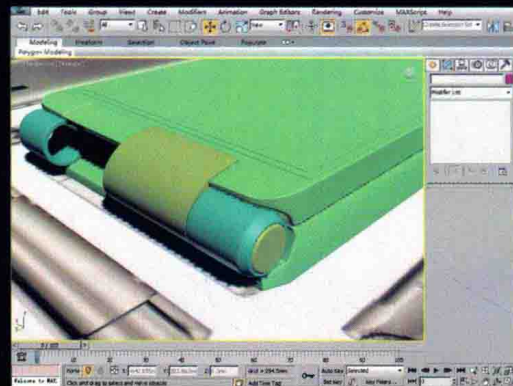

手机 3 (视频教学时长 42 分 19 秒)

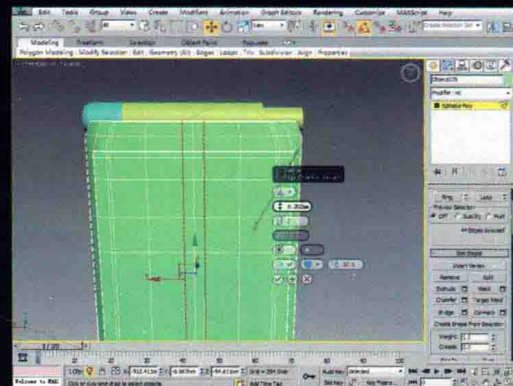

手机 4 (视频教学时长 35 分 46 秒)

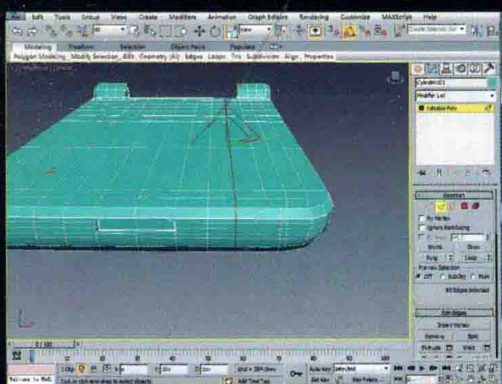

手机 5 (视频教学时长 40 分 59 秒)

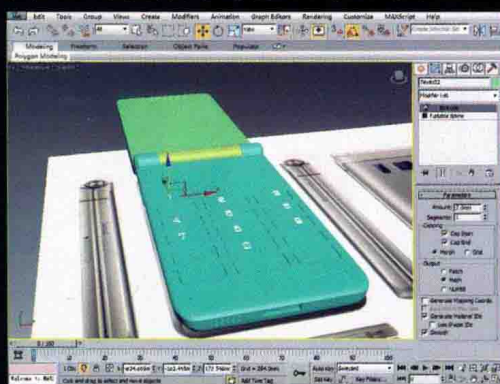

第 10 章

手机 6 (视频教学时长 3 分 11 秒)

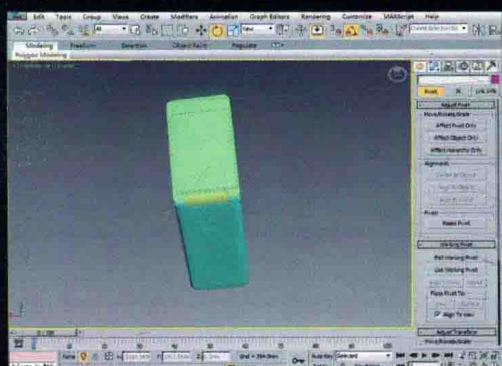

音响 1 (视频教学时长 32 分 20 秒)

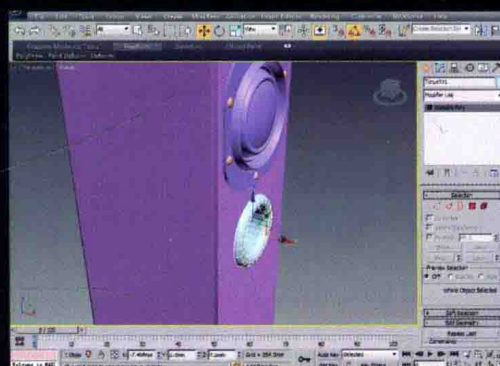

音响 2 (视频教学时长 44 分 37 秒)

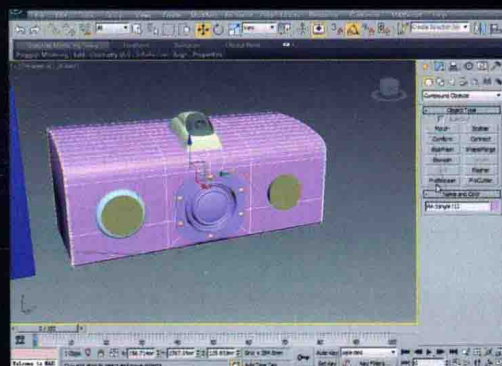

冰箱 1 (视频教学时长 41 分 23 秒)

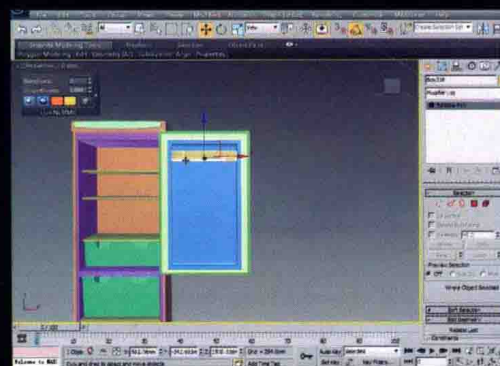

第 11 章

冰箱 2 (视频教学时长 33 分 17 秒)

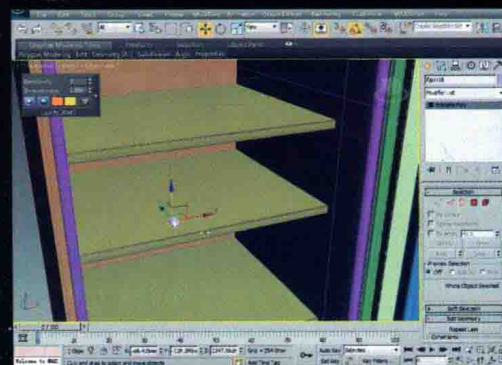

单反相机 1 (视频教学时长 49 分 10 秒)

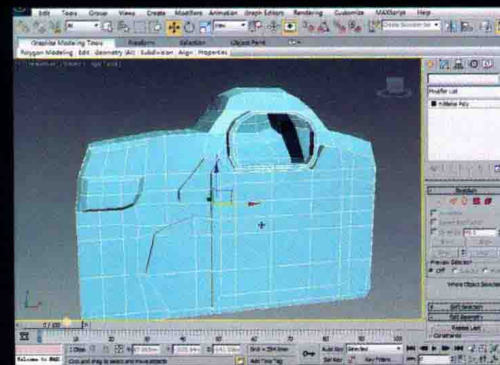

单反相机 2 (视频教学时长 37 分 51 秒)

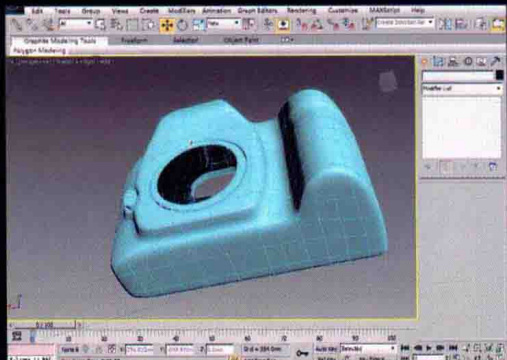

单反相机 3 (视频教学时长 45 分 23 秒)

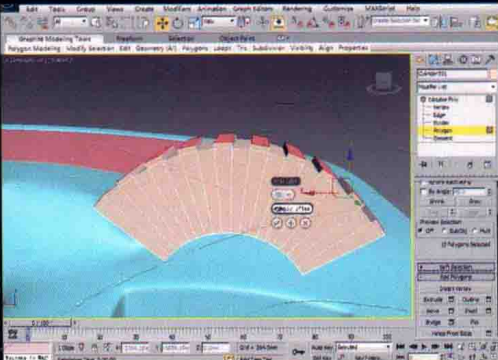

单反相机 4 (视频教学时长 26 分 34 秒)

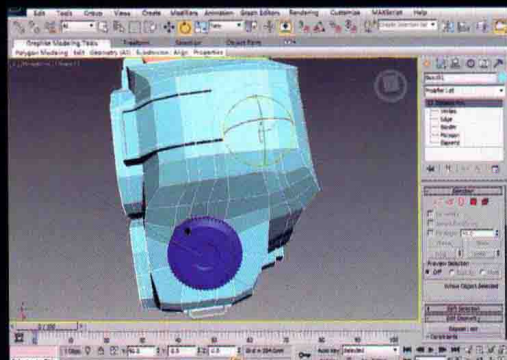

单反相机 5 (视频教学时长 40 分 49 秒)

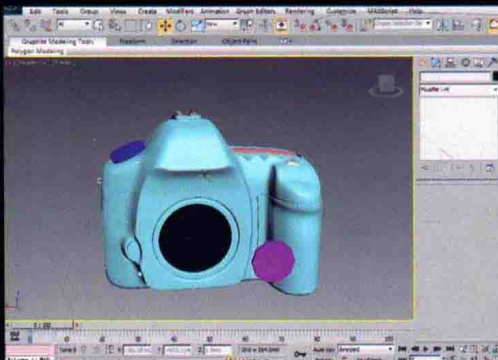

单反相机 6 (视频教学时长 19 分 38 秒)

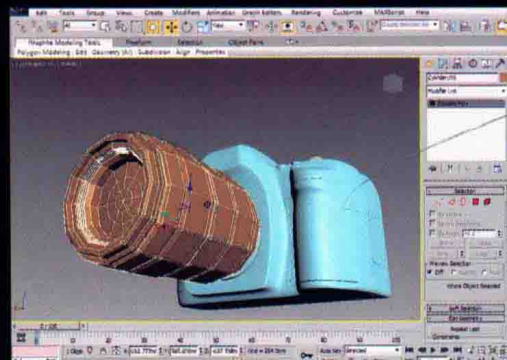

电脑 (视频教学时长 32 分 38 秒)

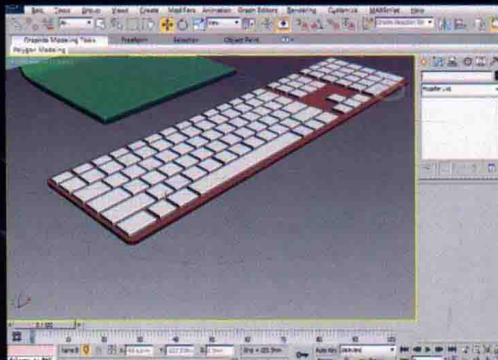

第 12 章

汽车 1 (视频教学时长 16 分 04 秒)

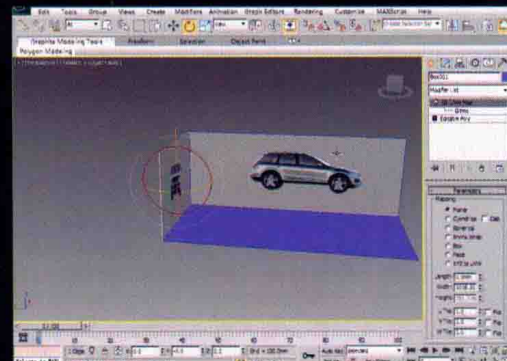

汽车 2 (视频教学时长 11 分 41 秒)

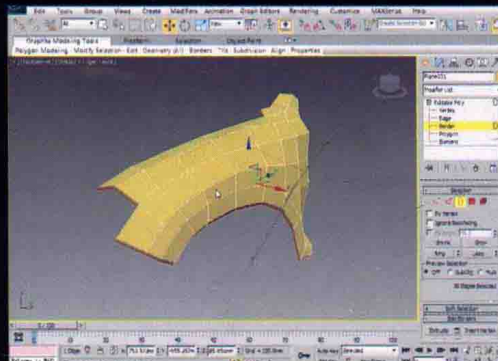

汽车3 (视频教学时长 34分 30秒)

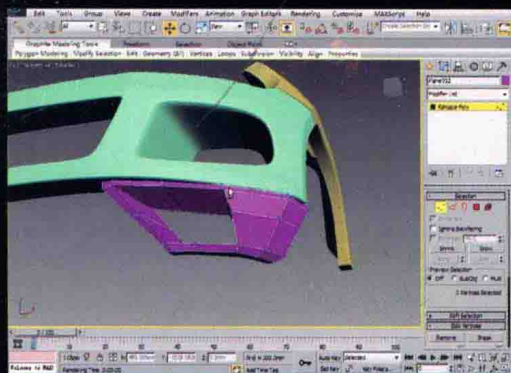

汽车4 (视频教学时长 38分 28秒)

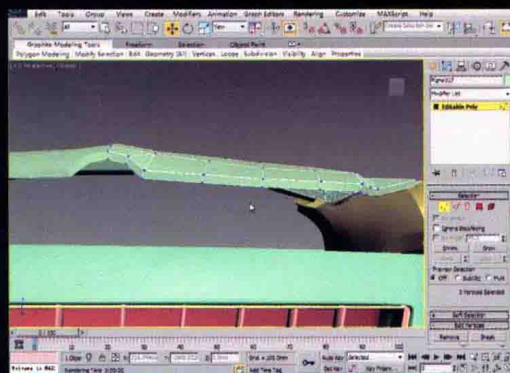

汽车5 (视频教学时长 19分 17秒)

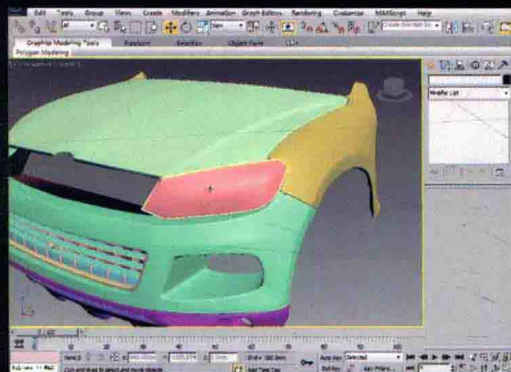

汽车6 (视频教学时长 33分 14秒)

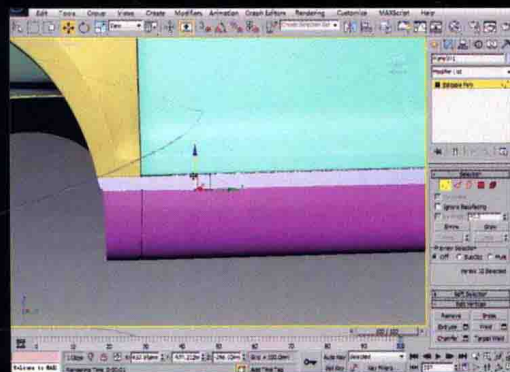

汽车7 (视频教学时长 30分 51秒)

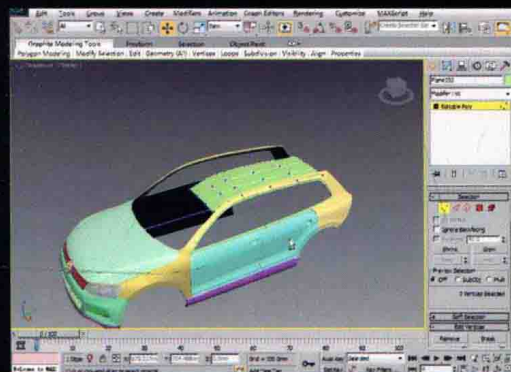

汽车8 (视频教学时长 30分 33秒)

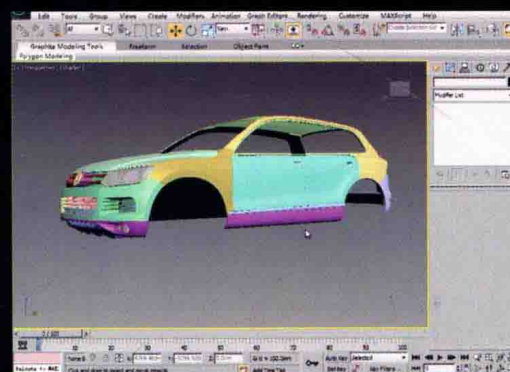

汽车9 (视频教学时长 33分 55秒)

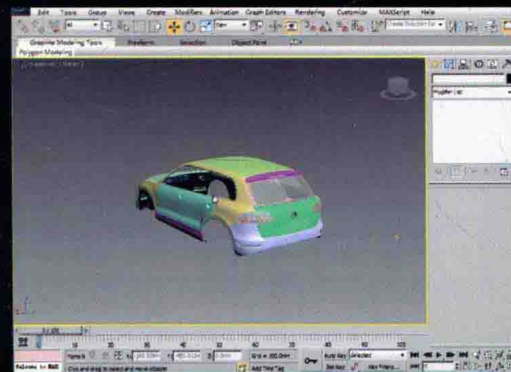

汽车10 (视频教学时长 22分 45秒)

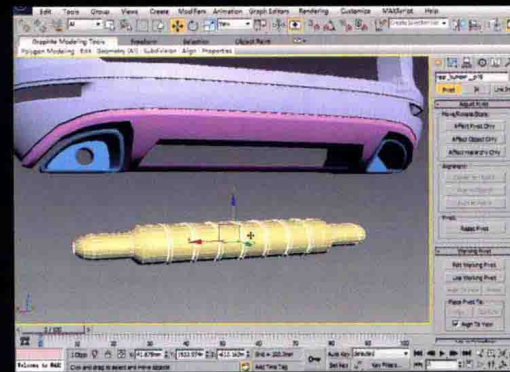

汽车 11 (视频教学时长 17 分 27 秒)

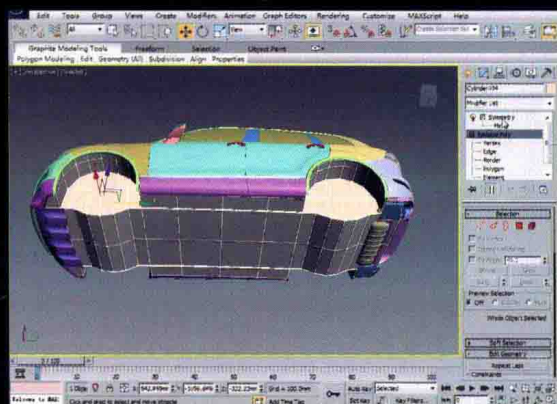

汽车 12 (视频教学时长 50 分 56 秒)

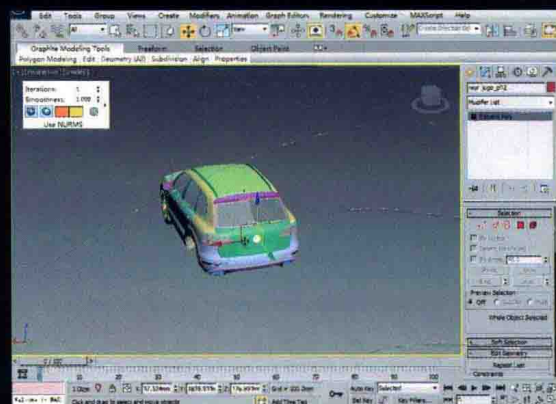

汽车 13 (视频教学时长 07 分 30 秒)

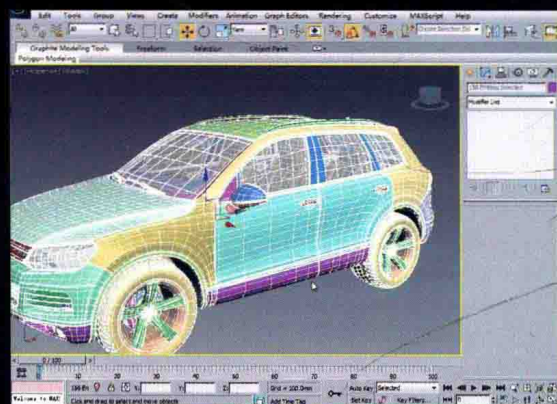

摩托车 1 (视频教学时长 10 分 18 秒)

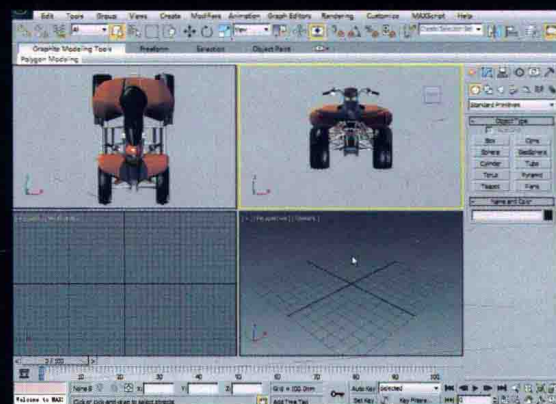

第 13 章

摩托车 2 (视频教学时长 25 分 02 秒)

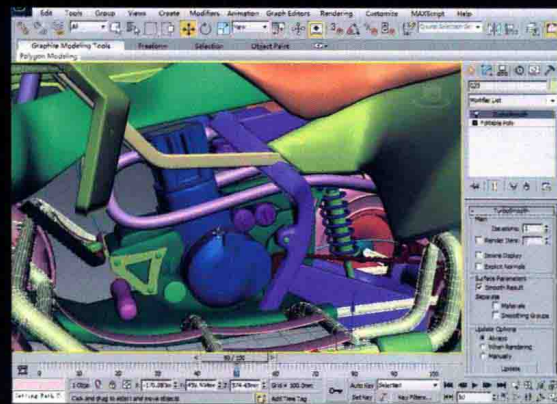

狙击枪 1 (视频教学时长 23 分 27 秒)

