

(附光盘)



室内设计细部CAD图库系列

客厅 餐厅 玄关 隔断

■ 土木在线 组织编写

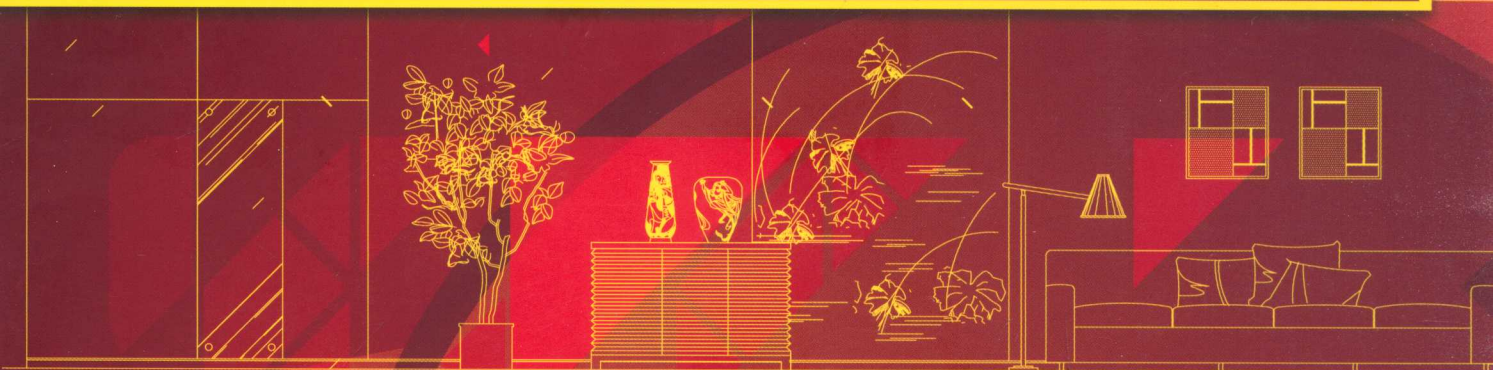

04-39



化学工业出版社

室内设计细部CAD图库系列

新 餐 苑 隔 断

■ 土木在线 组织编写



化学工业出版社

· 北京 ·

本套丛书从来自全国一线家装设计师的优秀作品中反复筛选,精选出1600余个家庭装修施工CAD案例细节,将室内设计中常用的各种装饰细部元素一一呈现出来,提供给读者丰富而详细的设计模块。丛书将这些模块按照不同的功能空间分类整理,分成《客厅 餐厅 玄关 隔断》、《卧室 厨房 卫浴》、《吊顶 灯具及开关布置 家具设计》三个分册,基本涵盖了家装设计中所需要的各种CAD素材。

本套丛书中的每个CAD细节图,均配有“.dwg”格式的电子光盘文件,读者可以拷贝到计算机中浏览阅读,或者当做图块即插即用,既可开阔设计思路,又可避免一些重复的绘图工作。

本套丛书分类明确,内容齐全,参考性、实用性强,适用于不同层次的家居装饰设计者,也适合建筑设计相关专业的在校师生参考使用。

图书在版编目(CIP)数据

室内设计细部CAD图库系列. 客厅·餐厅·玄关·隔断/土木在线组织编写. —北京:化学工业出版社,2014.1
ISBN 978-7-122-18933-2



I. ①室… II. ①土… III. ①客厅-室内装饰设计-细部设计-计算机辅助设计-AutoCAD 软件-图集②住宅-餐厅-室内装饰设计-细部设计-计算机辅助设计-AutoCAD 软件-图集③门厅-室内装饰设计-细部设计-计算机辅助设计-AutoCAD 软件-图集④住宅-隔墙-室内装饰设计-细部设计-计算机辅助设计-AutoCAD 软件-图集 IV. ①TU238-39

中国版本图书馆CIP数据核字(2013)第265147号

责任编辑:邹宁 李健

装帧设计:张辉

责任校对:蒋宇

出版发行:化学工业出版社(北京市东城区青年湖南街13号 邮政编码100011)

印刷:北京永鑫印刷有限责任公司

装订:三河市宇新装订厂

889mm×1194mm 1/16 印张10¼ 字数332千字 2014年4月北京第1版第1次印刷

购书咨询:010-64518888(传真:010-64519686) 售后服务:010-64518899

网址: <http://www.cip.com.cn>

凡购买本书,如有缺损质量问题,本社销售中心负责调换。

定 价:38.00元

版权所有 违者必究



随着社会的发展、计算机技术的广泛应用以及设计思想的日趋成熟，家庭装饰装修的表现手法和施工实施手法越来越多样化。为了保证设计方案的顺利实施，对现场施工图的要求越来越高，图纸绘制的任务量也越来越大、绘制要求更为严格。因此，对于家装设计师来说，绘图所需的基本资料不可忽视。另外，室内设计师在给客户出方案的时候，也会有绘制 CAD 图的需求。这些绘图工作极为琐碎、繁杂，经常会耗费家装设计师大量的时间和精力。

为了解决室内设计师所面临的绘图方面的问题，土木在线组织编写了本套丛书。本套丛书从来自全国一线家装设计师的优秀作品中反复筛选，精选出 1600 余个家庭装修施工 CAD 案例细节，将室内设计中常用的各种装饰细部元素一一呈现出来，提供给读者丰富而详细的设计模块。丛书将这些模块按照不同的功能空间分类整理，分成《客厅 餐厅 玄关 隔断》、《卧室 厨房 卫浴》及《吊顶 灯具及开关布置 家具设计》三个分册，基本涵盖了家装设计中所需要的各种 CAD 素材。

本套丛书中的每个 CAD 细节图，均配有“.dwg”格式的电子光盘文件，读者可以拷贝到计算机中浏览阅读，或者当做图块即插即用，既可开阔设计思路，又可避免一些重复的绘图工作，从而将设计师们从繁琐的工作中解脱了出来，使设计师们有更多的思考、学习和现场协调的时间。

本套丛书分类明确，内容齐全，参考性、实用性强，适用于各个层次的家居装饰设计者，也适合建筑设计相关专业的在校师生参考使用。

参与本书编写的有于久华、邓毅丰、梁越、李小丽、王军、李子奇、于兆山、徐磊、杨柳、高源、马禾午、蔡志宏、刘彦萍、张志贵、张娟、刘杰、李四磊、黄肖、孙银青、肖冠军、孙盼、安平、王佳平。

客厅设计方案	1
电视背景墙设计方案	2
沙发背景墙设计方案	51
客厅其他设计方案	64
餐厅设计方案	74
玄关设计方案	90
隔断设计方案	135

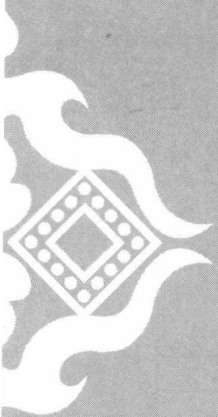

客厅设计方案

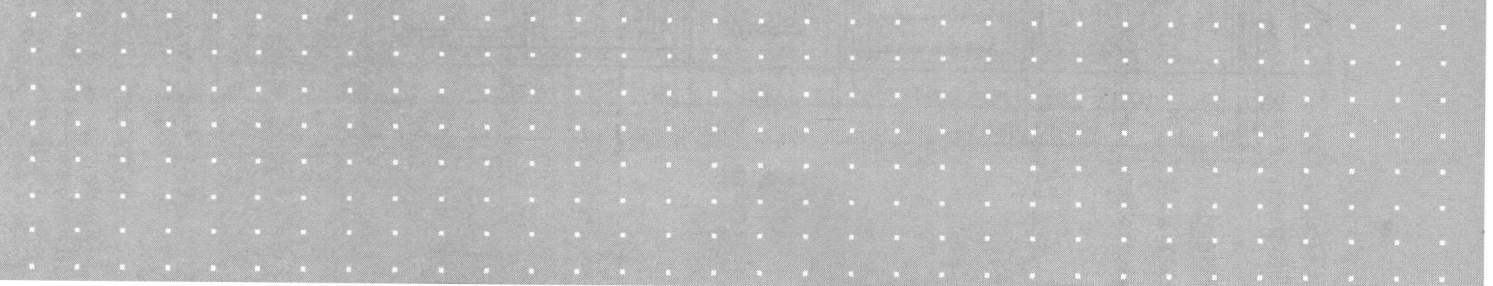

电视背景墙设计方案



图 1



图 2

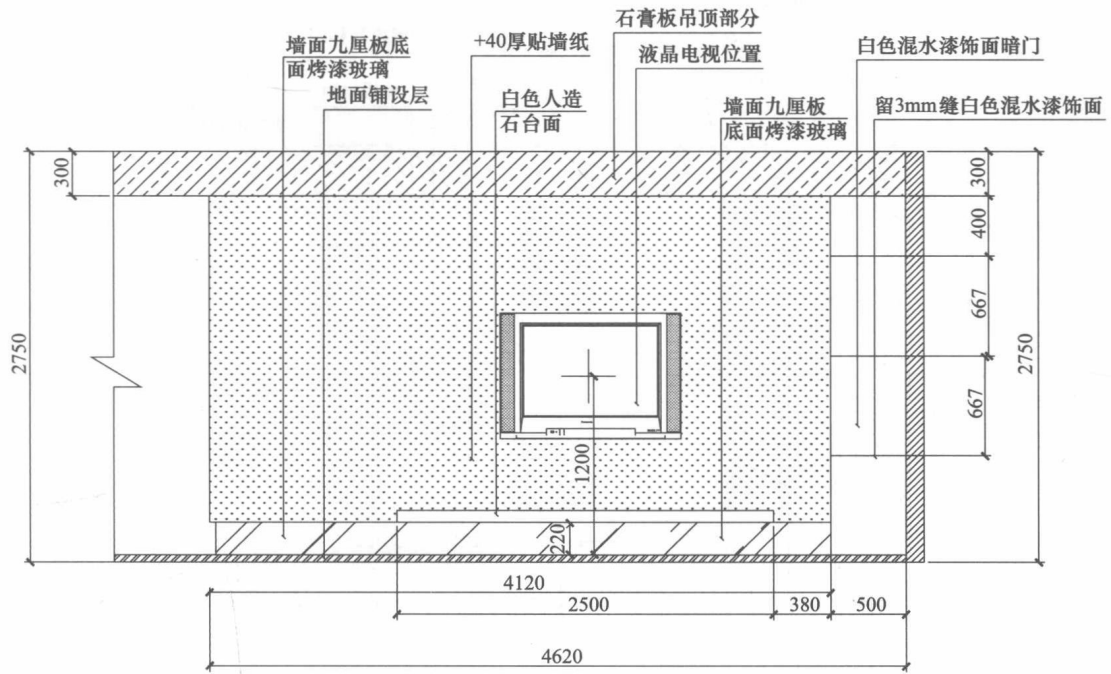

图 3

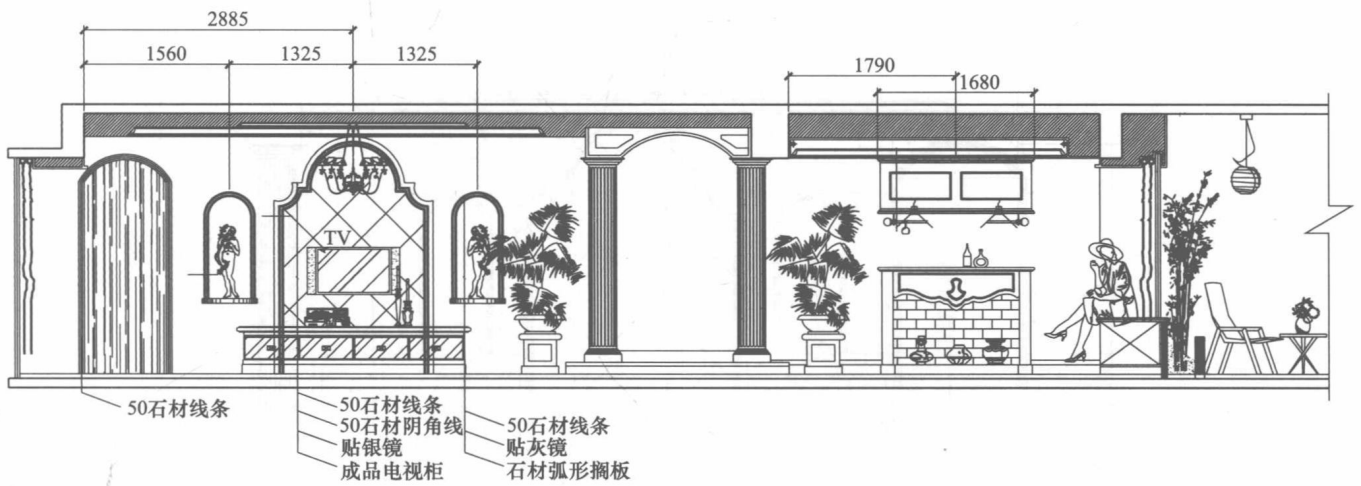

图 4

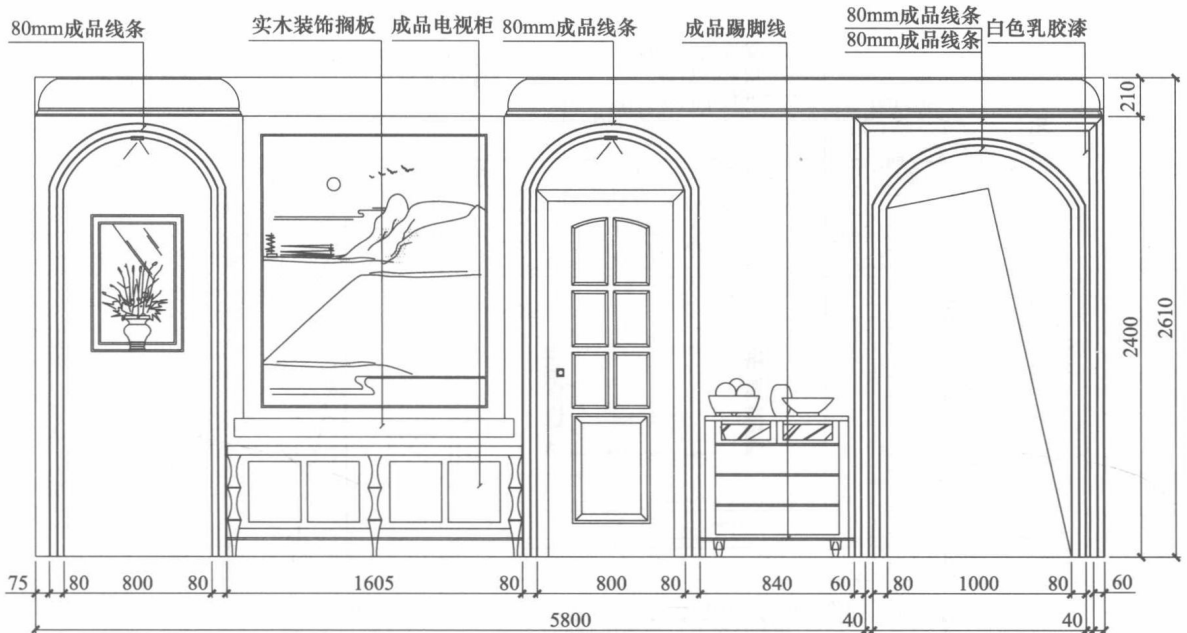

图 5

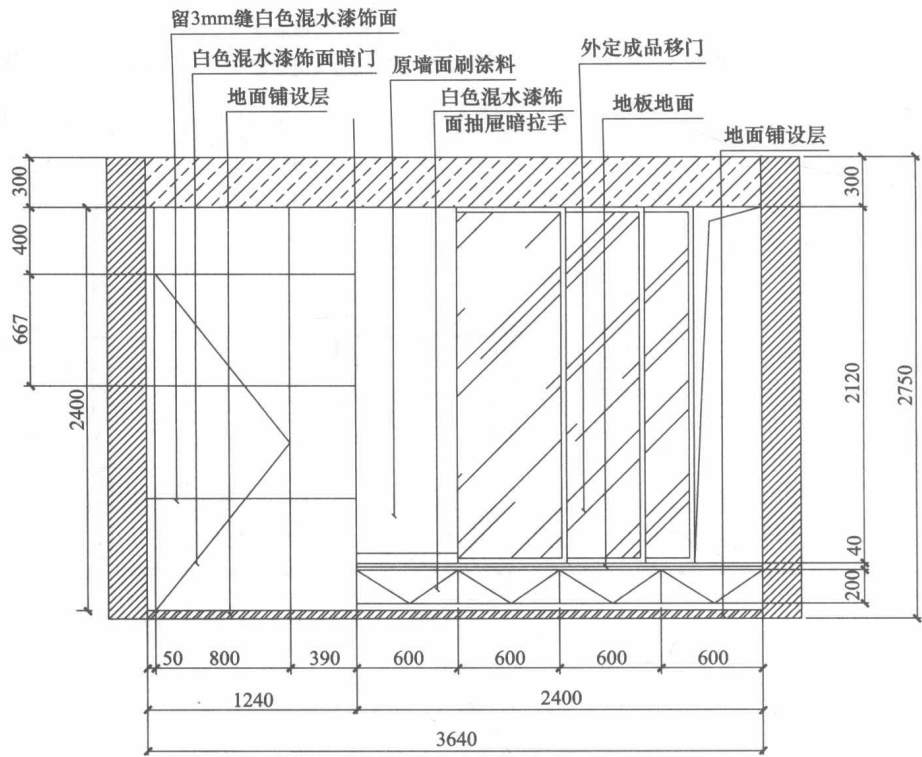

图 6

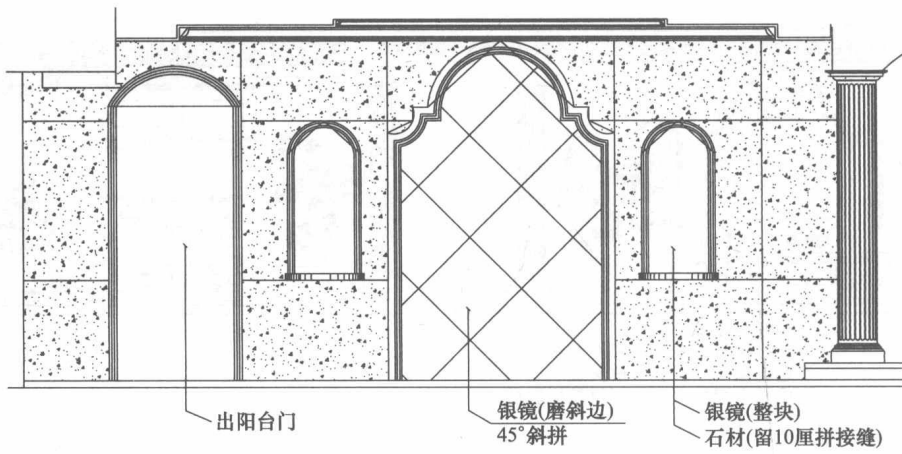

图 7

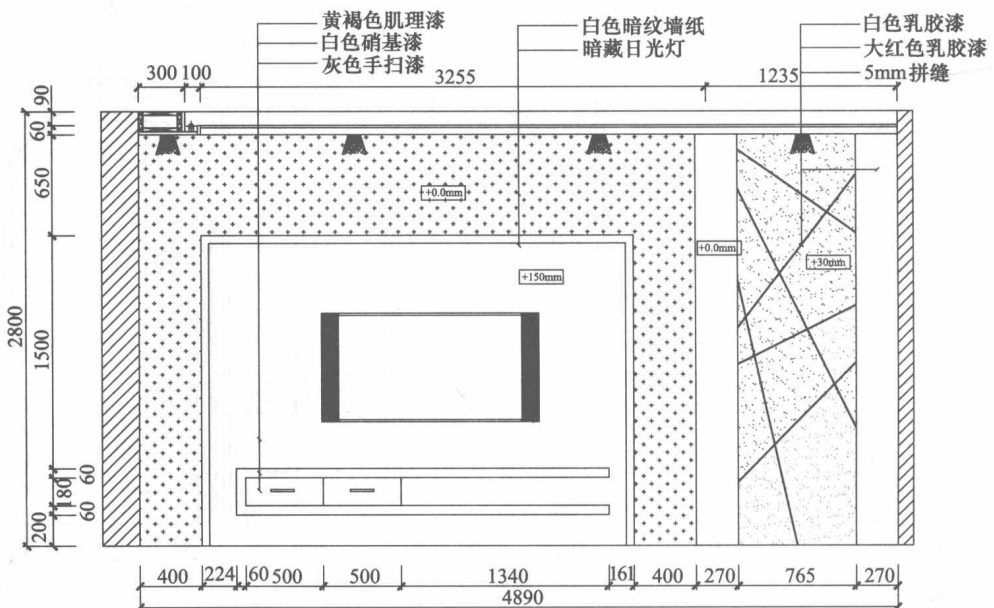

图 8

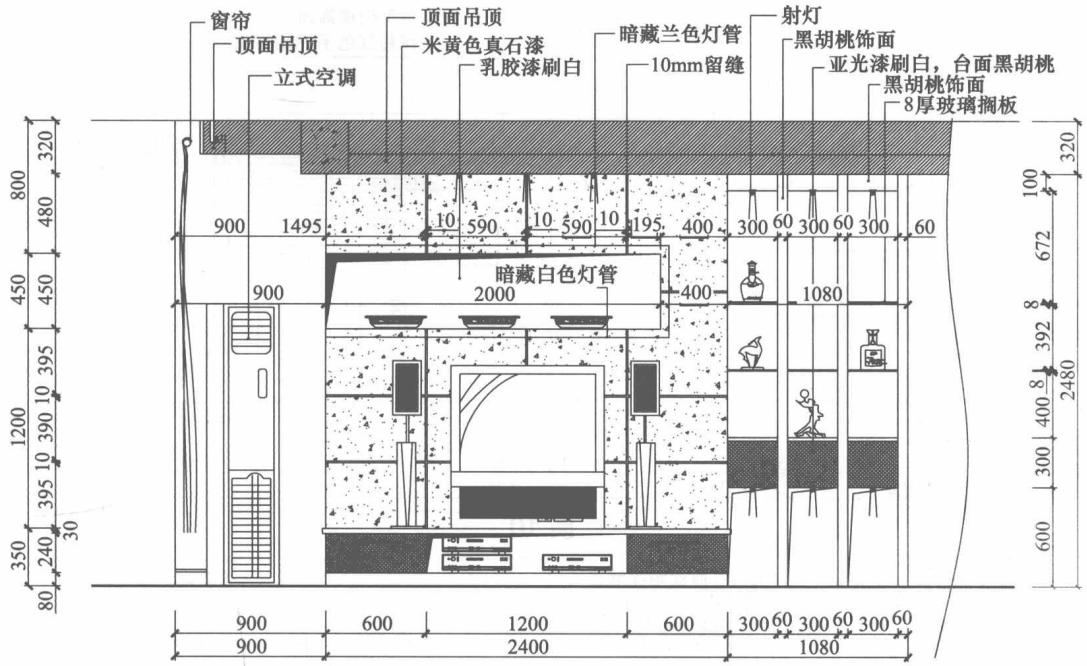

图 9

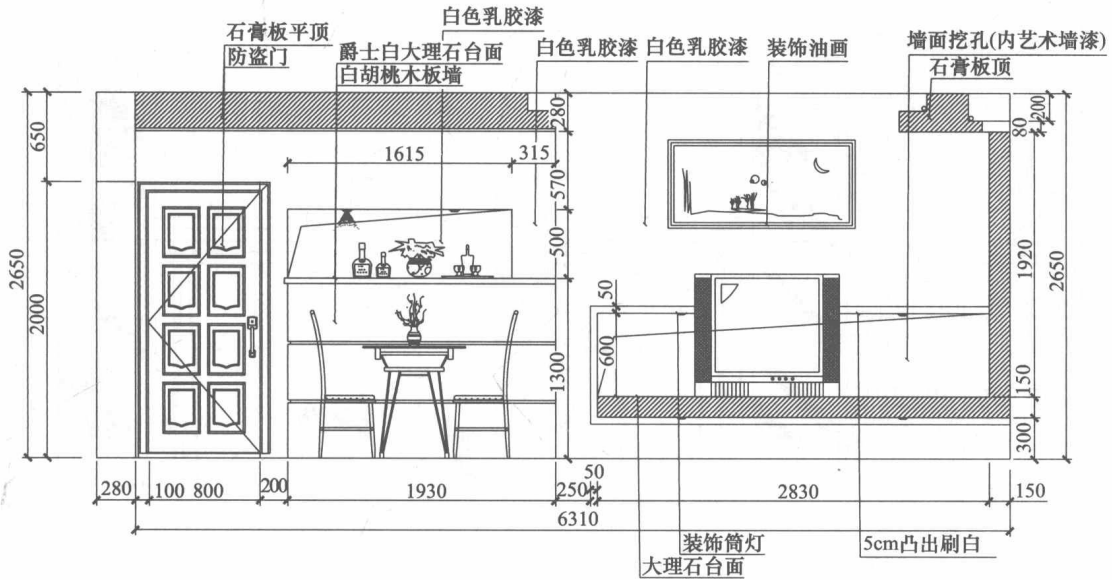

图 10

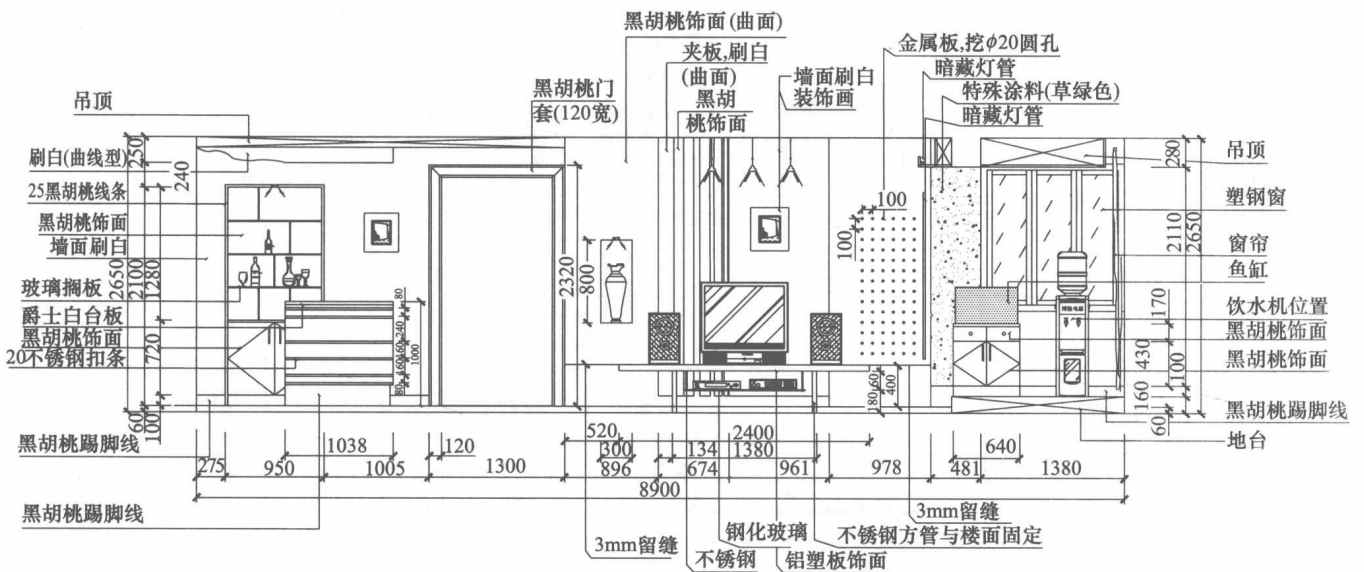

图 11

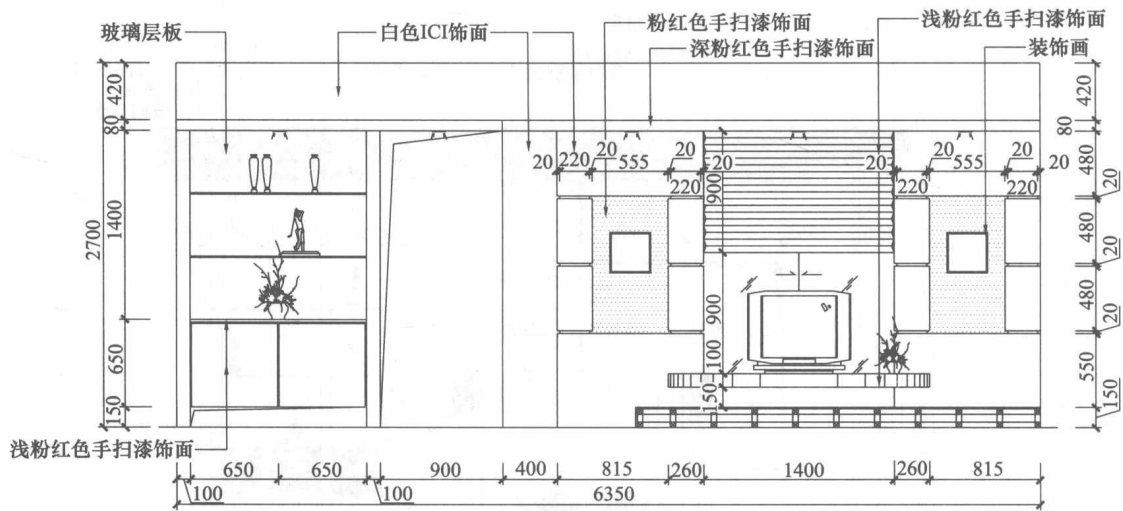

图 12

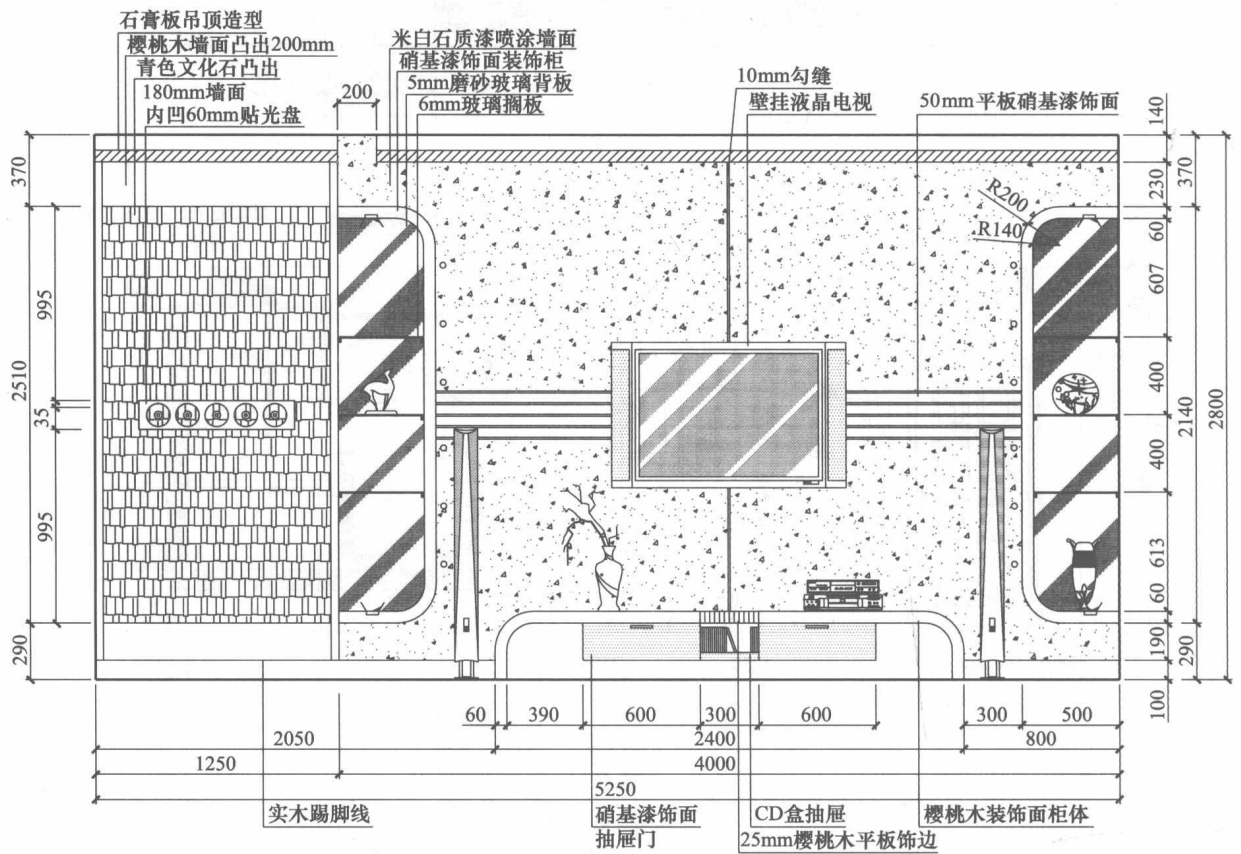

图 19

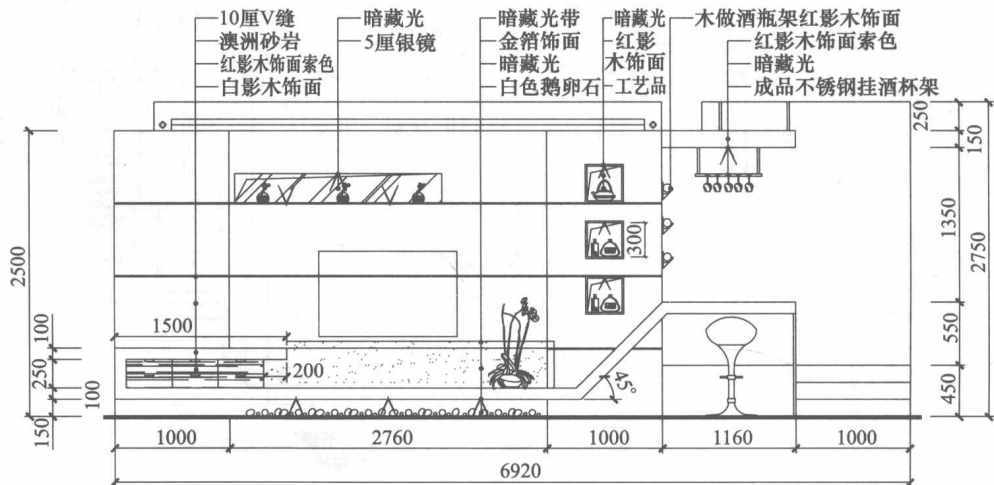

图 20

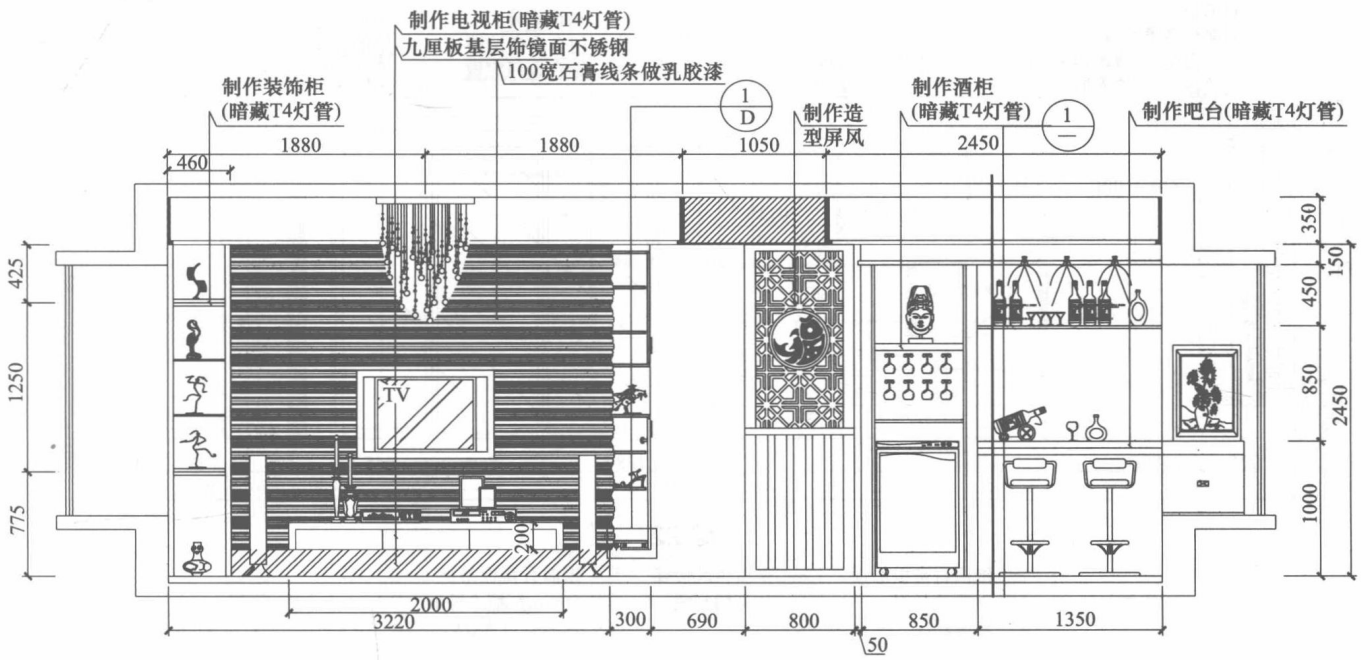

图 21

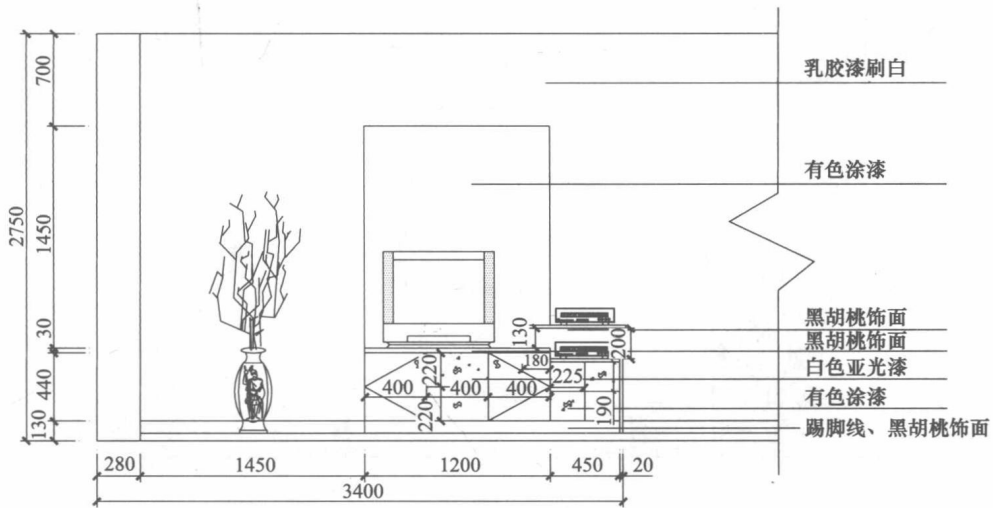

图 22

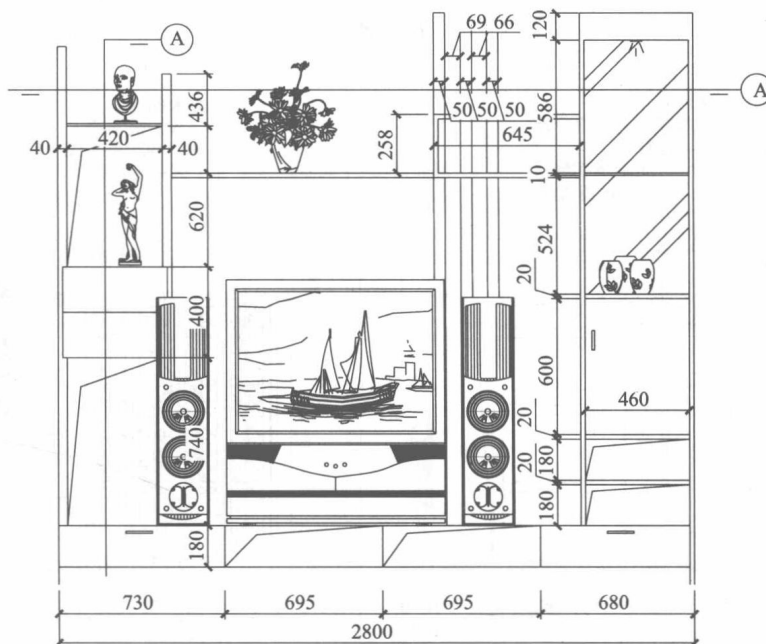

图 23

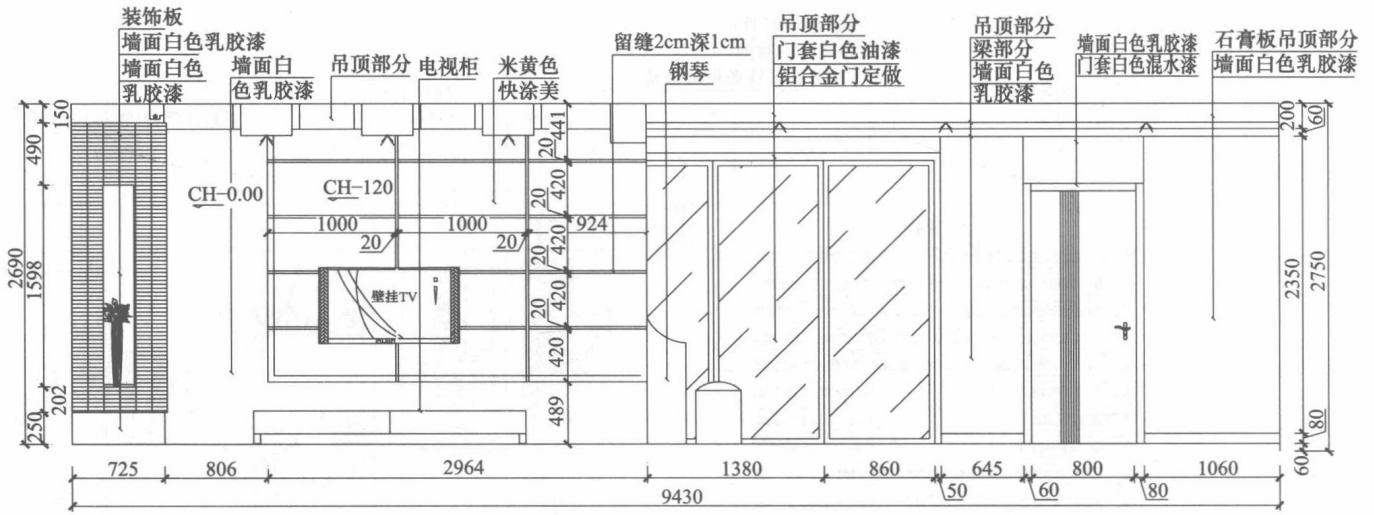

图 24

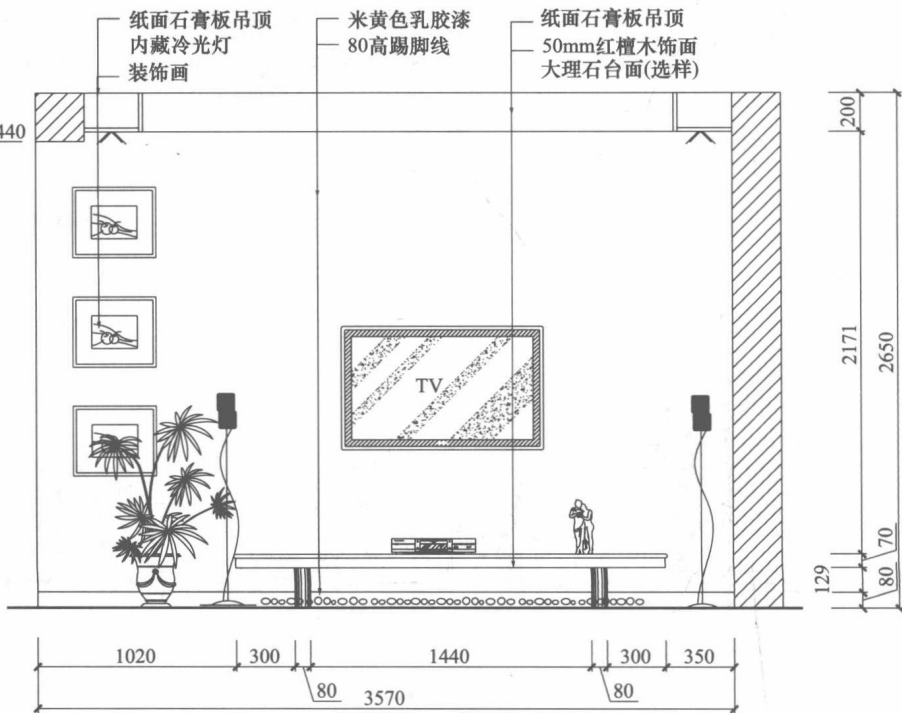

图 25

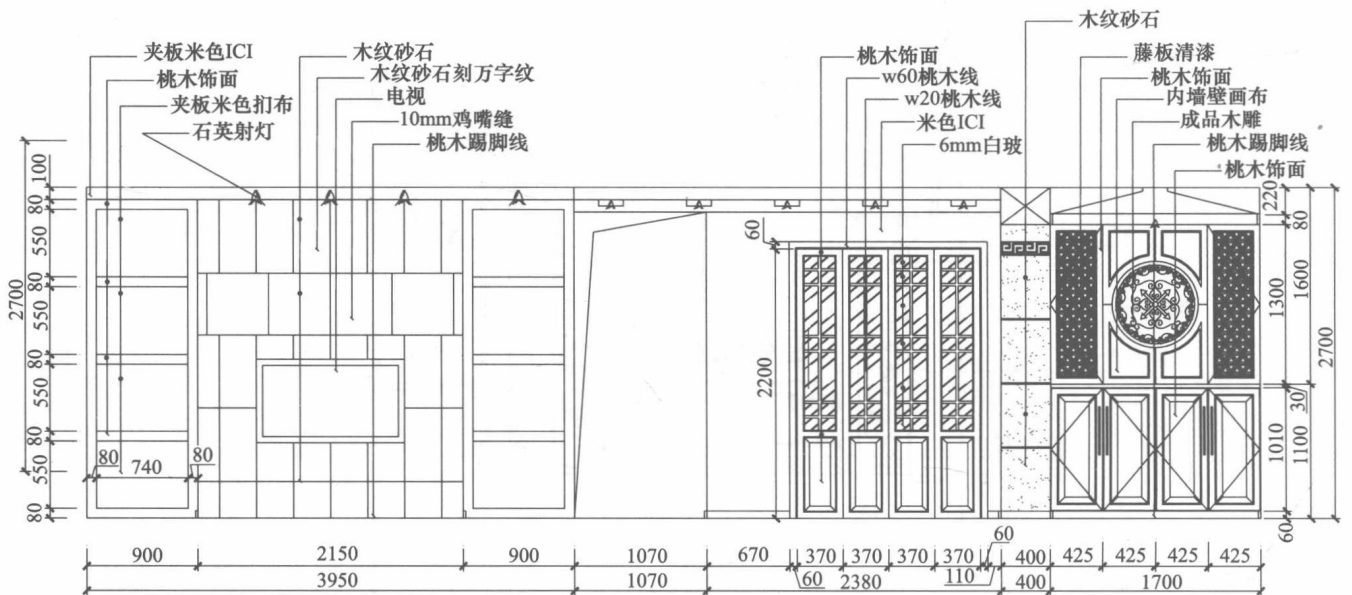

图 26

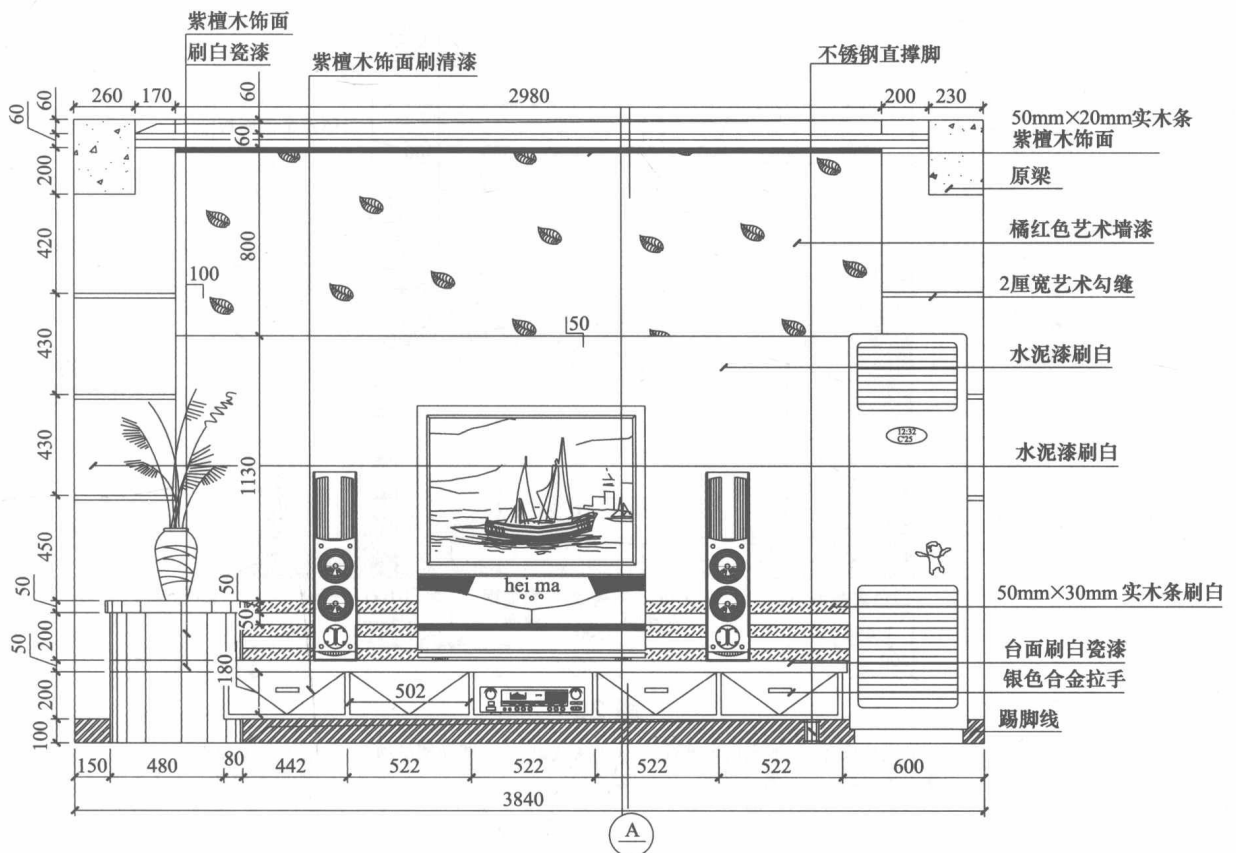

图 27

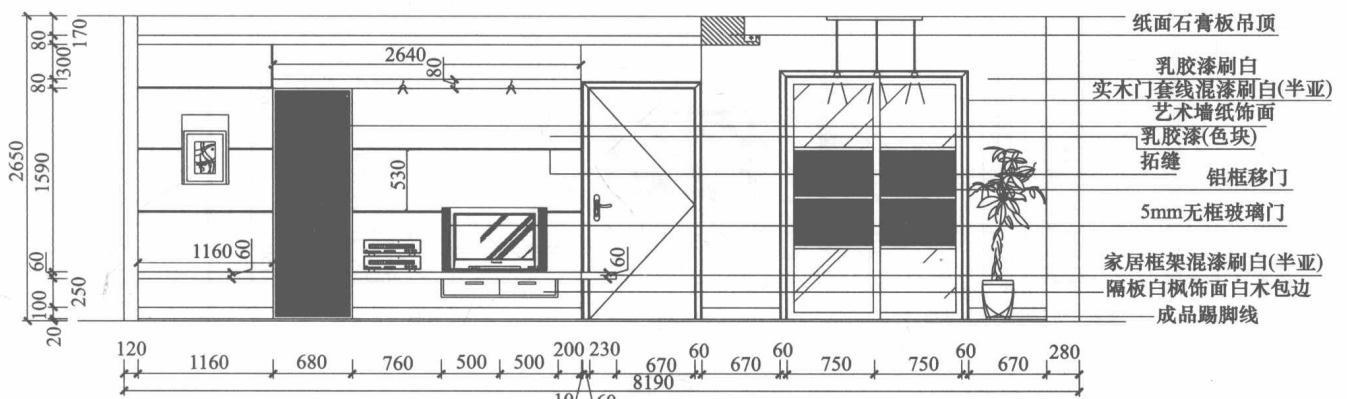

图 28

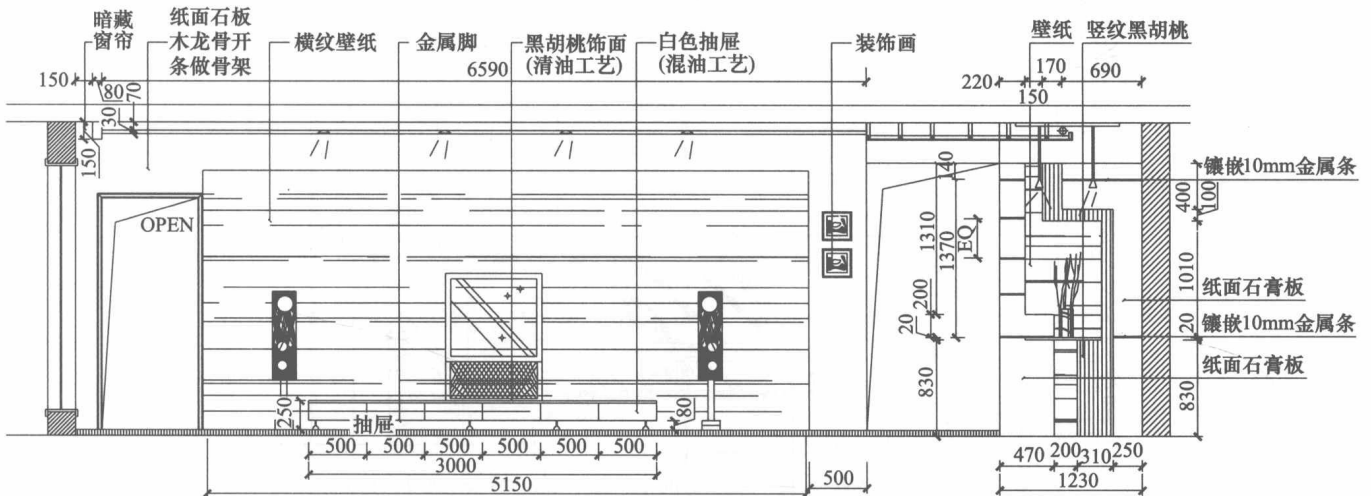

图 29

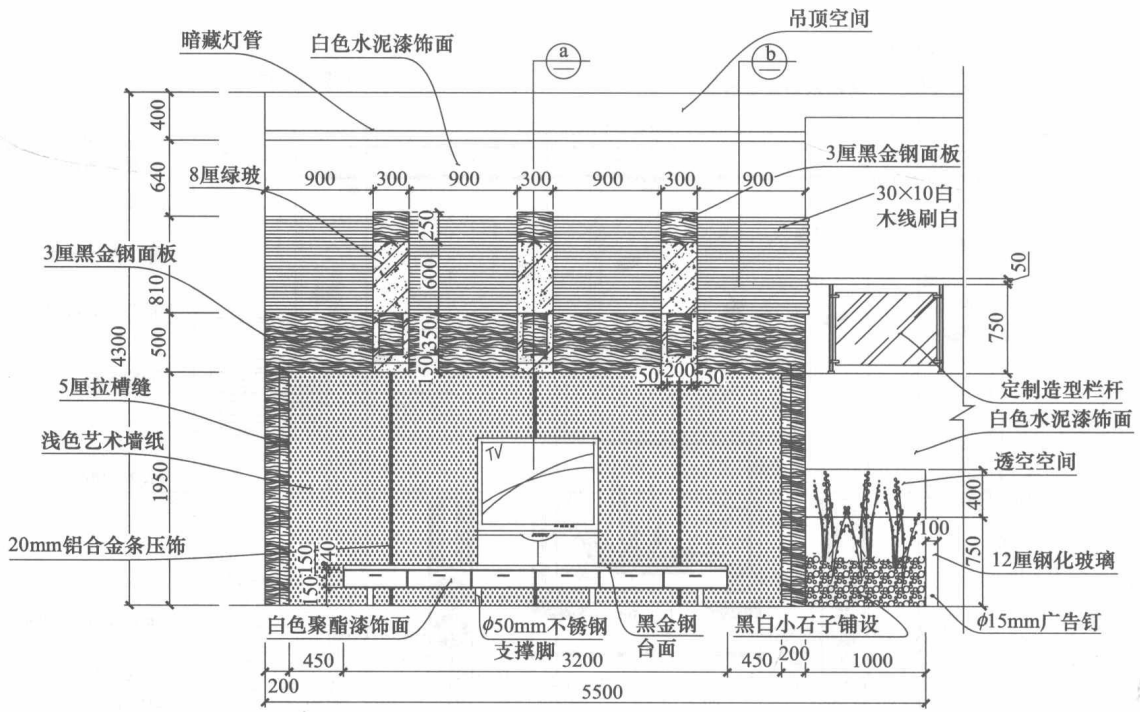
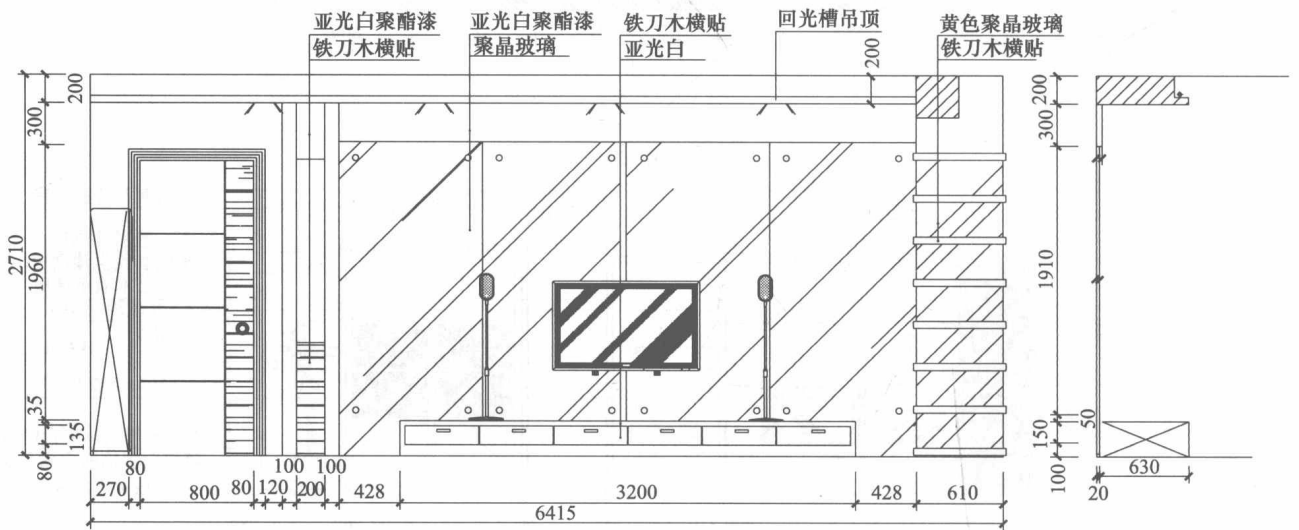
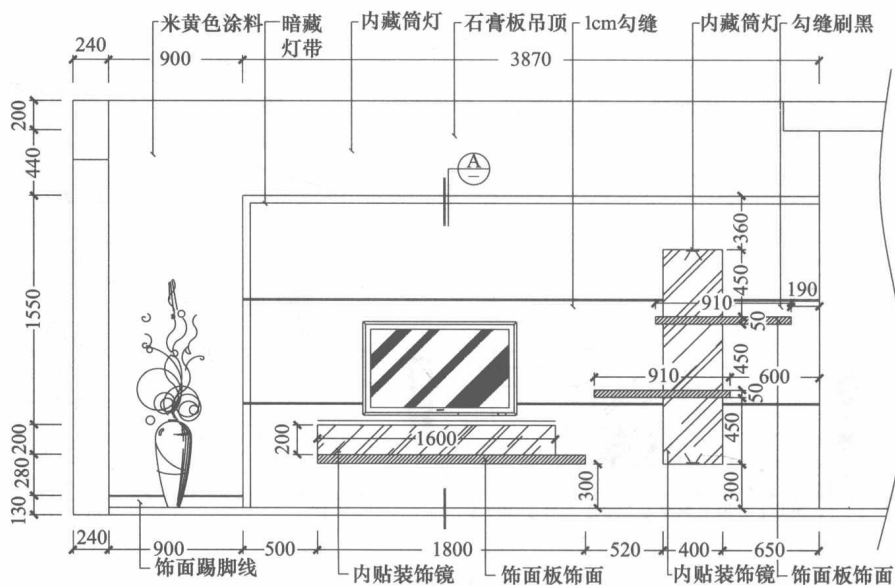

图 30