



中国百年

军服是一部史书
军服是一面镜子

China
Regimental
100-Years

军服



金城出版社
GOLD WALL PRESS

中国百年军服

主 编：徐 平

副主编：刘 赛

徐海燕

绘 图：徐海燕

图书在版编目(CIP)数据

中国百年军服 / 徐平, 徐海燕著. - 北京: 金城出版社, 2005.1

ISBN 7 - 80084 - 679 - 2

I. 中... II. ①徐...②徐... III. 军服 - 中国 - 图集 IV. E267-64

中国版本图书馆 CIP 数据核字(2004)第 142090 号

金城出版社出版发行

(北京市朝阳区和平街 11 区 37 号楼 100013)

电话: (发行部) 8425 4364 (总编室) 6422 8516

中国人民大学印刷厂印刷

185 × 260 毫米 1/16, 28.75 印张 898 千字

2005 年 4 月第 1 版 2005 年 4 月第 1 次印刷

印数: 1-2500 册

ISBN 7 - 80084 - 679 - 2 / E.15

定价: 168.00 元

前言

军服是军人的外在标志。是一个国家军队的独特象征。质量优良、样式美观、功能完善的军服，不仅能增强部队的凝聚力和战斗力，而且可以振国威、壮军威、鼓士气，增强民族的自信心和自豪感。

随着历史的演变，社会经济的发展，军服在不断的变革着，军服的作用也在不断地扩展。中国的军服发展到今天新式的系列化服装，经历了多次大的变革和不断发展的过程。

中国的军服自产生到现在，大约已有2000多年的历史，其间绝大部分时期是盔甲时代。各朝各代的盔甲不尽相同，但总的来看，直到近代以前，中国的军服发展比较缓慢，变化不是很大。

清代前、中期军服中也有铠甲。清代的铠甲分为脑马甲、腰甲、腹甲、腿甲四项，无论从制作工艺，还是从外观装饰上都比以前有较大进步。清朝后期，随着枪炮等火器的大量使用，盔甲的防护作用已越来越小，并且由于盔甲笨重，行动不便，人们索性脱掉盔甲，轻装上阵。金属的盔甲逐渐被轻便的布质、毛料和其他特殊材料的服装取代。鸦片战争爆发后，当欧洲侵略军的火炮在中国门口炸响时，盔甲也逐渐走向消亡，而代之以新的军服式样。

清末新军是全盘西化的产物，它的编制、装备、训练等都效法德、日等列强。1905年诞生的新军服装，开创了近代中国军服改革之先河，对中国军队近代化具有重要的促进作用。

民国初年，无论是南方临时政府还是北洋政府的军服，都是在沿袭清末新军服装的基础上，作了一些小的改动。这期间，中国军服样式受东邻日本影响较大。由于各派军阀拥兵自重，割据一方，全国军队的军服制式、颜色和材料不够统一。

1928年南京国民政府取得全国形式上的统一，国民党军队军服渐趋一致。抗战后期，国民党军队在接受美援的同时，一些嫡系部队也装备了美式军服。抗战结束后，国民党军队效仿美国，改革军制，军服发展也以美军为样板。

中华人民共和国成立后，中国人民解放军军服进行了多次改革，经历了曲折的发展过程。55式军衔服是新中国军服发展的第一个里程碑。其后受政治、经济等因素的影响，有过20年的缓慢发展。经过85式军服的短暂过渡，迎来了第二个里程碑——87式系列军服。由驻港部队首穿的97式军服，是我军军服发展的第三个里程碑。

从1905年制定的中国近代军服和军衔标志第一个图案样式算起，到现在整整一百年了。过去的一百年，是中国历史巨变的一百年。在这一百年间，中国社会革故鼎新，改朝换代，发生了翻天覆地的变化。中国军服也不断变革，经历了漫长曲折、推陈出新的演进过程。

军服是一部史书，军服是一面镜子。它留下了飞逝的岁月脚步，也映照出绚丽的时代色彩。

真可谓百年军服，百年沧桑！

目 录

第一部分 (1904年—1911年)

第一编 清末新军	7
第一章：清末新军 (1904年—1911年)	9
第二章：清禁卫军 (1907年—1911年)	19
第二编 清末警察	23

第二部分 (1912年—1949年)

第一编 民国时期军队	33
第一章：北洋军 (1912年—1928年)	34
第二章：国民党陆军 (1924年—1929年1月)	43
第三章：国民党陆军 (1929年1月—1929年9月)	44
第四章：国民党陆军 (1929年9月—1936年1月)	46
第五章：国民党陆军 (1936年1月—1946年3月)	48
第六章：国民党陆军 (1946年3月—1949年9月)	56
第七章：国民党海军	61
第八章：国民党空军	73
第九章：国民党军军属人员	77
第二编 民国警察	79
第一章：民国警察 (1913年—1918年)	79
第二章：民国警察 (1918年—1927年)	91
第三章：民国警察 (1927年—1928年)	101
第四章：民国警察 (1928年—1935年)	107
第五章：民国警察 (1935年—1937年)	112
第六章：民国警察 (1937年—1940年)	115
第七章：民国警察 (1940年—1947年)	123
第八章：民国警察 (1947年—1949年)	127

第三编 中国共产党领导的人民军队和警察	134
第一章：中国工农红军	134
第二章：八路军、新四军	136
第三章：解放军	139
第四章：人民警察	145

第三部分（1949年—1999年）

第一编 中国人民解放军	151
第一章：50式军服	152
第二章：55式军服	165
第三章：58式军服	266
第四章：65式、74式军服	274
第五章：85式军服	282
第六章：87式军服	297
第七章：97式军服	342
第八章：中国人民志愿军军服	350
第九章：公安军、武警军（警）服	362
第二编 人民警察	404
第一章：50式警服	404
第二章：55式警服	412
第三章：58式警服	421
第四章：66式警服	428
第五章：72式警服	432
第六章：83式警服	439
第七章：89式警服	445

第一部分

(1904年 - 1911年)

第一编 清末新军

1840年鸦片战争后，中国进入近代。帝国主义列强的侵略，逐步使中国沦为半封建半殖民地的落后地位，割地赔款，国库亏空，军队战斗力脆弱。1894年至1895年，中、日之间发生了“甲午战争”。中国方面参战的湘淮军和各省防练军大部分溃散，号称“北洋精华”的海军，也全军覆灭。清王朝的腐败无能和清军战斗力的脆弱，在战争中暴露无遗。堂堂“大清王朝”，竟然输给人力、物力比自己弱得多的日本。消息传来，举国震惊，朝野改革呼声甚高。清廷为维持自己的统治，决定采纳众议，改革兵制，效法西洋，建立一支新型陆军。

1901年，清政府任命袁世凯为直隶总督兼北洋大臣，负责编练新军。1903年12月，成立练兵处，统管全国新军编练事宜。

新军的编制、训练、装备和官制等完全效仿德国和日本军队。改革的一项重要内容是移植西欧式军衔制，即按照西方军官军衔的三等九级制，取代旧的官阶制度。当时新军军官军衔各级名称及任职如下：

- 上等第一级，正都统，职任总统官（军指挥官）；
- 上等第二级，副都统，职任统制官（镇指挥官，相当于师长）；
- 上等第三级，协都统，职任统领官（协指挥官，相当于旅长）；
- 中等第一级，正参领，职任统带官（标指挥官，相当于团长）；
- 中等第二级，副参领，职任一等参谋官；
- 中等第三级，协参领，职任管带官（营指挥官）；
- 次等第一级，正军校，职任督队官（队指挥官，相当于连长）；
- 次等第二级，副军校，职任排长；
- 次等第三级，协军校，职任司务长。

以后，又设置了军士和兵的军衔，即：

- 军士：上士、中士、下士；
- 兵：正兵、一等兵、二等兵。

在军官和军士之间还增设“额外军官”一级，相当于准尉。

当时清末湘淮军和练军的军服，虽然早已脱去了盔甲，但在洋人眼里，清军的装束“是一条布袋式的裤子一件颜色鲜明而不合身的战袄，头上戴一顶头巾或圆锥形斗笠。这副不像个兵的装束再时常加上一把扇子和雨伞，就更显得失去勇武气概。上衣前胸还有个斗大的箭靶式圆心，上衣的背后，写个‘勇’字。人们看到这套装束，很自然地联想到他正好是炮灰。”^①

由于近代新式操练的实行，作战方式的改变，迫切要求改革清军旧式服制。随着火器射程的延长和杀伤力的增强，两军交战距离较之弓箭时期要远，而人员特别是指挥官的伤亡率却比过去要高，这就要求军队的服装要利于隐蔽；在官兵制服的区分上，自己人在近处利于识别，而在战场上敌人难以“指目”，危及军官。同时，随着制式教练的推行，部队“操法起伏，分、合、退、旋转，均贵迅捷”，要求军服必须“改用短服，一洗旧观”。另外，随着兵种的增多，为便于战时指挥和平时管理、训练，官兵军服上需要标明军兵种和勤务专业。而清军那时的服装却是“糅杂参差，习为宽博之容，颇乏严整之象”，那种长袍马褂式军服，既不庄严整齐，又不适应操战，特别是军官与士兵的服装“分别太显，殊非战时所宜”，军官服装“颜色华丽，易招敌目”。此外，随着门户开放，各国军队交往增多，要求有一套与国际上大体相近的服装。因此，军服改革就成为这次新军改制、效法西洋的一项重要内容。袁世凯等人在《练兵处奏定陆军营制饷章》中，专设“军服制略”一项，明确提出改革军服的方案，这个方案总的要求可以概况为以下五点：

- 一是“窄小适体，灵便适宜”；
- 二是“敌人远视，官兵莫分，军队相逢，尊卑各判”；
- 三是颜色要“视线愈远，愈不能真”，“使（敌）人不能远望瞄击”；
- 四是军帽要“前檐稍宽，取蔽风日，以便瞄准命中”；

五是“肩头列号，自官长以至兵目，各按等级次第，分设计号，务使截然不紊”。

袁世凯等人提出的这套制服方案，实际上就是照搬当时西洋军队的制服。他们对这种军服给予极高评价，说清军如果能够采用，“外容即整，气象自新，军威可以骏肃，号令可以齐一，操战可以便利，交际可以适宜”。

1905年3月，练兵处、兵部制定了《中国陆军官弁服章》，设计出中国近代军官军服和军衔标志的第一个图案样式。1911年3月，陆军部在《奏定陆军军队学堂服色章记图说》中，规定了各级士兵的军衔标志和服装式样。

新军的军服分为礼服和常服两类。士兵仅“兵目”（相当于班长）和马弁、护兵和需要跟随军官抛头露面的士兵才有礼服和常服，一般士兵只有常服。新军的常服又分冬装和夏装两种。礼服上衣为蓝色、裤子是黑色。常服冬夏均为青灰色，军官上衣4个口袋，士兵2个口袋，军官皮鞋为黑色，士兵皮鞋为黄色。禁卫军军服，夏季为土黄色、冬季为瓦灰色，官兵均着黄皮鞋。

新军军衔（阶级）标志采用欧式肩章、领章和袖章。除作战军官外，军法官、军需官、军医官、兽医官、军乐官等称为“军佐”（相当于现在的文职干部）。他们的军衔表示与作战军官是有区别的。作战军官军服上的军帽、领章、肩章、袖章和裤章上除军种色外都是金色，而军佐都为银色。甚至衣服上的扣子也是军官金色，军佐银色。

由于积习过深和保守势力的阻挠，新军的制服改革方案没有完全实施，清军服装改革不够彻底，只在军警服装和学生操练用的服饰上作了一些改革，其他依然如旧。尽管如此，改革后的新军军服，已具现代军服的特点。但遗憾的是，无论脚登长筒靴、腰挎指挥刀的军官，还是打绑腿、扛步枪的士兵，大檐帽下、后脑勺上都拖着一根被称为“猪尾巴”的长辫子，令人啼笑皆非。

注：① [美] 拉尔夫·尔·鲍威尔著，陈泽宪、陈霞飞译《1895—1912中国军事力量的兴起》



清新军将领礼服照片

第一章：清末新军

清新军帽徽



都统级军官礼服帽徽



参领级军官礼服帽徽



军校级军官礼服帽徽



参领级军佐礼服帽徽



军校级军佐礼服帽徽

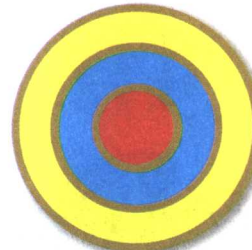

清军士兵常服帽徽

清新军兵种色

清新军的兵种色完全仿效德国当时的兵种色分类。它完全按照德国当时的表示方法表现，在肩章的底色、军帽的帽墙和军衔袖章的最下边一条上都可以分辨出兵种的颜色。但上等军官是没有军种色的。

军官兵种色



步兵



骑兵



炮兵



工程兵



辮重

军佐勤务色



军需



军医



军乐



军法



兽医



北洋新军军官礼服腰带扣



禁卫军军官礼服腰带扣



禁卫军军官礼服(佩大礼服肩章)



北洋军军官礼服



北洋军军官礼服外套



武昌起义前的黎元洪
(身着礼服外套像)

军官礼服军衔

上等第一级，正都统



礼服帽



领章



肩章

袖章

上等第二级，副都统

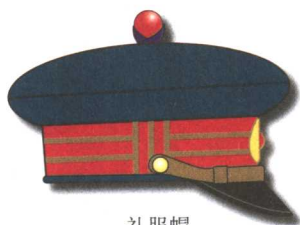

礼服帽



领章



肩章

袖章

上等第三级，协都统



礼服帽



领章



肩章

袖章

中等第一级，正参领



礼服帽



领章



肩章

袖章(工科)

中等第二级，副参领

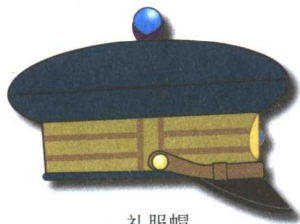

礼服帽



领章



肩章

袖章(炮科)

中等第三级，协参领

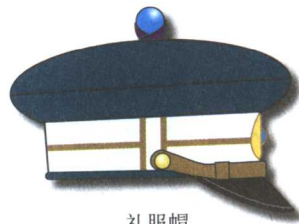

礼服帽



领章



肩章

袖章(骑科)



次等第一级，正军校



礼服帽



领章



肩章

袖章 (辎重)

次等第二级，副军校

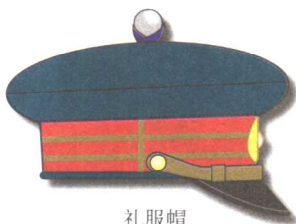

礼服帽



领章



肩章

袖章 (步科)

次等第三级，协军校

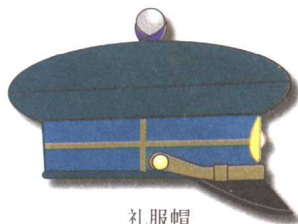

礼服帽



领章



肩章

袖章 (工科)

军佐礼服军衔

军佐中等第一级，同正参领



礼服帽



领章



肩章

袖章 (医科)

军佐中等第二级，同副参领

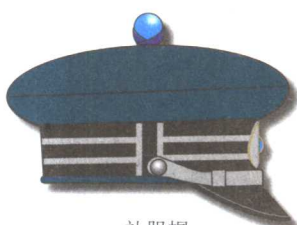

礼服帽



领章



肩章

袖章 (军需)

军佐中等第三级，同协参领

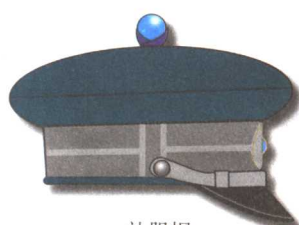

礼服帽



领章



肩章

袖章 (军乐)

军佐次等第一级，同正军校

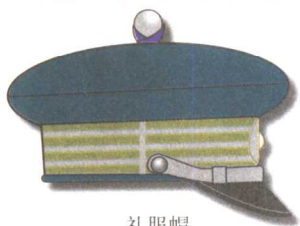

礼服帽



领章



肩章

袖章 (军法)

军佐次等第二级，同副军校

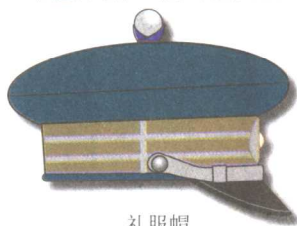

礼服帽



领章



肩章

袖章 (马医)

军佐次等第三级，同协军校

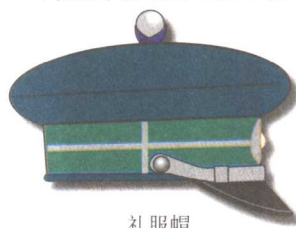

礼服帽



领章



肩章

袖章 (医科)

额外军官、军佐礼服军衔

额外军官

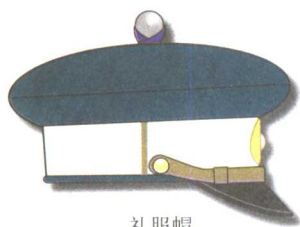

礼服帽



领章



肩章

袖章 (骑科)

额外军佐

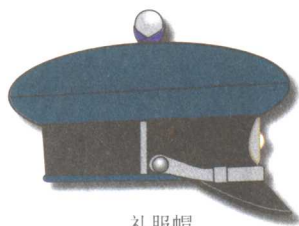

礼服帽



领章



肩章

袖章 (军需)

在清新军的官制中“额外军官、军佐”的官职低于军校、高于士兵，相当于现在的“准尉”。

礼服肩章除以上肩章外，还有一种大礼服肩章，用于参加重大庆典等活动，但具体使用情况不详。

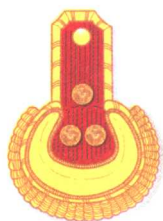

上等第一级军官



上等第二级军官

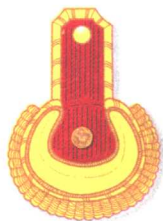

上等第三级军官



中等第一级军官
(工科)



中等第二级军官
(炮科)



中等第三级军官
(骑科)



次等第一级军官
(辎重)



次等第二级军官
(步科)



次等第三级军官
(工科)



额外军官
(骑科)



中等第一级军佐
(医科)



中等第二级军佐
(军需)



中等第三级军佐
(军法)



次等第一级军佐
(军乐)



次等第二级军佐
(马医)



次等第三级军佐
(军需)

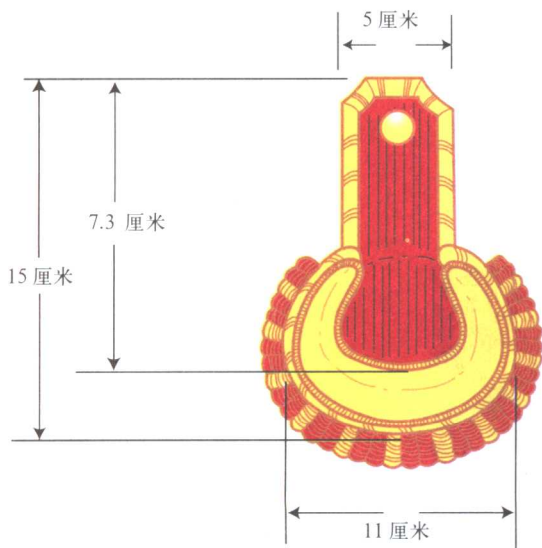

上等军官的大礼服肩章底板为红色，其他军官的底板颜色为所属兵种色。上等军官的肩章穗为全金；中等军官的肩章穗为两金夹一红；次等军官的肩章穗为两红夹一金。

军官、军佐常服



军官冬季常服帽



军佐冬季常服帽



士兵夏季常服帽

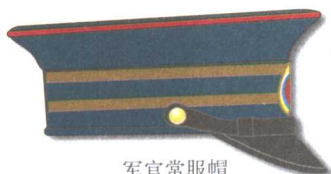

军官常服帽



军佐常服帽



士兵常服帽

上等第一级，正都统

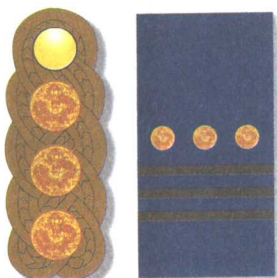

肩章 袖章

上等第二级，副都统

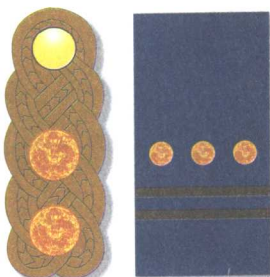

肩章 袖章

上等第三级，协都统

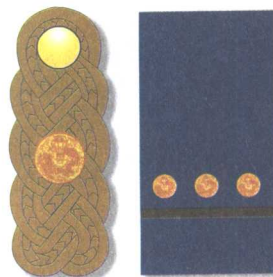

肩章 袖章

中等第一级，正参领(步科)



肩章 袖章

中等第二级，副参领(工科)



肩章 袖章

中等第三级，协参领(炮科)



肩章 袖章

次等第一级，正军校（骑科）

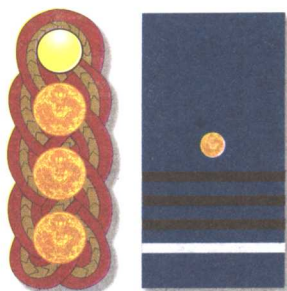

肩章 袖章

次等第二级，副军校（辎重、夏装）

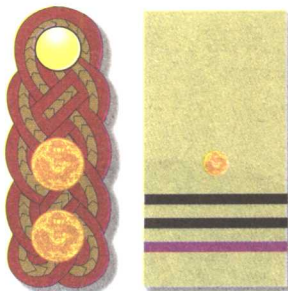

肩章 袖章

次等第三级，协军校（步科）



肩章 袖章

中等第一级军佐（医科）



肩章 袖章

中等第二级军佐（军需）



肩章 袖章

中等第三级军佐（军乐）



肩章 袖章

次等第一级军佐（马医）



肩章 袖章

次等第二级军佐（军法）

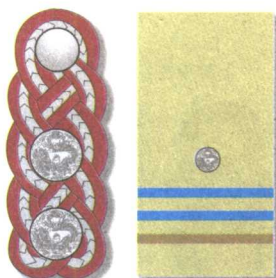

肩章 袖章

次等第三级军佐（医科）



肩章 袖章

礼服裤



上等官

中等官



次等官、军佐

上等官

常服裤



中等官

次等官、军佐