

# 公共建筑室内设计

## 施工图

# 选

谢崔昀 薛林 编著

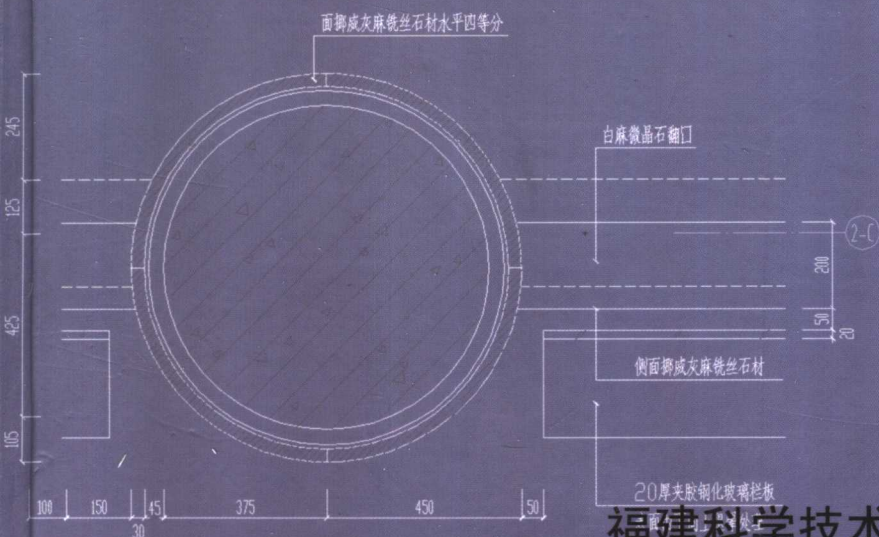

## 作者简介

**谢崔昀**

建筑师、高级室内建筑师。毕业于无锡轻工业学院（现江南大学）工业设计系室内专业。现任福建省建筑设计研究院室内装修所总建筑师。多年来主持与参与多项省、市重点建设项目，并多次获得全国、省、市设计大奖。

**薛林**

助教。毕业于江南大学设计学院环艺专业。现任教于福州大学土建学院建筑系。参加多项省、市重点建设项目的设计。

# 目录

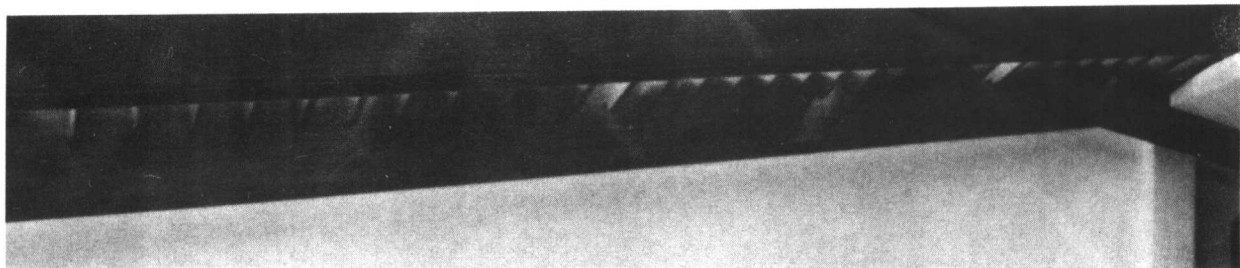

## 1 大堂 中庭 门厅

- 002 福州大戏院 · 门厅
- 017 福建省妇幼保健院病房大楼 · 大堂
- 022 铜苑宾馆 · 门厅
- 041 铜苑宾馆 · 过厅
- 047 鲤鱼洲宾馆 · 大堂（一）
- 063 鲤鱼洲宾馆 · 大堂（二）
- 080 鲤鱼洲宾馆 · 地下层中庭
- 088 福建省博物馆 · 主馆底层大厅
- 099 福建省博物馆 · 主馆二层序厅、大厅
- 107 福建省博物馆 · 积翠园西门厅
- 112 福建省博物馆 · 综合馆一层东门厅
- 118 福建省博物馆 · 综合馆一层西门厅
- 124 福建省物委办公楼 · 大堂

## 2 楼梯 电梯厅 走道

- 138 福建省物委办公楼 · 电梯厅
- 143 福州大戏院 · 楼梯
- 146 福建省妇幼保健院病房大楼 · 标准层电梯间
- 150 福建省妇幼保健院病房大楼 · 标准层走道
- 153 福建省妇幼保健院病房大楼 · 护士站
- 157 福建省妇幼保健院病房大楼 · 一层电梯间
- 161 鲤鱼洲宾馆 · 楼梯
- 169 鲤鱼洲宾馆 · 大堂楼梯
- 173 鲤鱼洲宾馆 · 电梯厅
- 177 鲤鱼洲宾馆 · 客房走道
- 180 闽江饭店 · 宴会区入口楼梯
- 185 福建省博物馆 · 积翠园西走廊

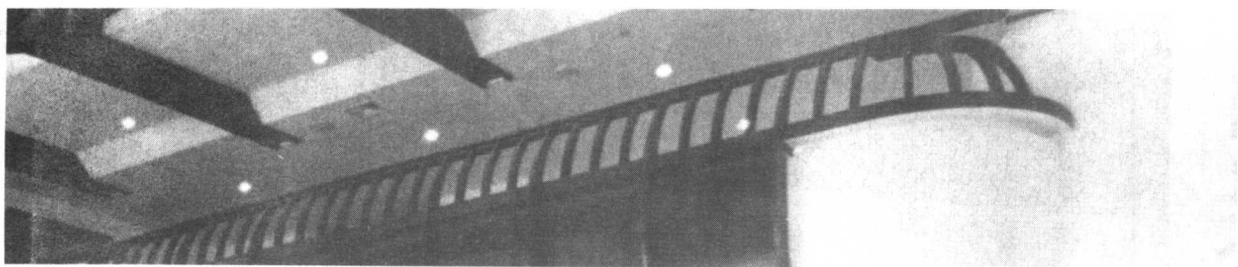

## 3 餐饮空间

- 188 铜苑宾馆 · 餐厅
- 198 铜苑宾馆 · 茶室
- 202 鲤鱼洲宾馆 · 餐厅
- 213 鲤鱼洲宾馆 · 餐厅包厢
- 218 鲤鱼洲宾馆 · 宴会厅
- 226 鲤鱼洲宾馆 · 厨房
- 230 闽江饭店 · 二层宴会厅
- 239 闽江饭店 · 二层宴会门厅
- 245 闽江饭店 · 二层宴会休息厅
- 250 闽江饭店 · 高级包厢
- 256 闽江饭店 · 小包厢
- 259 武夷山大王阁 · 宴会厅

## 4 会议观演空间

- 272 长乐市广播电视中心 · 电视电话会议室
- 283 福建省石化 · 电视电话会议室
- 288 福建省物委办公楼 · 会议室
- 298 福建大戏院 · 观众厅
- 307 鲤鱼洲宾馆 · 中会议厅
- 313 福建省博物馆 · 影像厅
- 317 武夷山大王阁 · 会议厅
- 335 永春会堂 · 观众厅
- 341 柘荣县政府办公楼 · 会议室

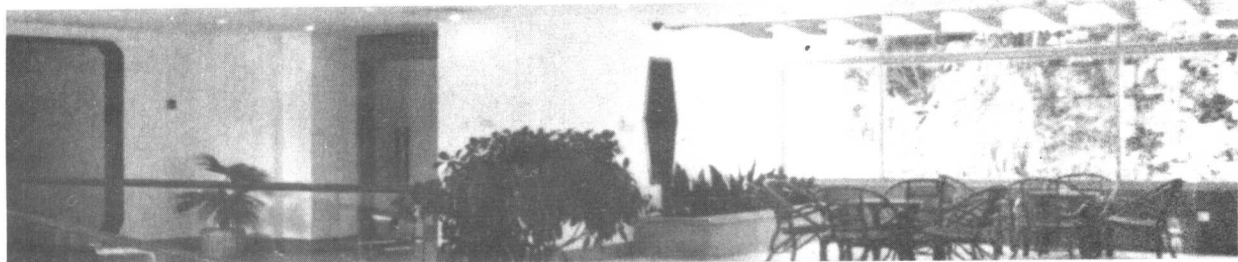

## 5 办公室 会议室 接待室

- 346 长乐市广播电视中心 · 局机关接待室
- 351 长乐市广播电视中心 · 局领导办公室
- 355 长乐市广播电视中心 · 局领导会议室
- 359 福建省物委办公楼 · 会客室
- 365 福建省物委办公楼 · 领导办公室
- 371 福建省物委办公楼 · 领导小会议室
- 374 福宁高速监控中心 · 监控大厅
- 385 铜苑宾馆 · 接见厅
- 394 鲤鱼洲宾馆 · 接待厅
- 402 泉州清濛招商服务中心大楼 · 副职领导办公室
- 405 泉州清濛招商服务中心大楼 · 领导办公室
- 413 泉州清濛招商服务中心大楼 · 普通会议室
- 416 泉州清濛招商服务中心大楼 · 中层干部办公室
- 419 福建省博物馆 · 主馆贵宾接待室
- 426 永春会堂 · 贵宾休息室

## 6 客房 套房 病房

- 432 铜苑宾馆 · 标准客房
- 440 铜苑宾馆 · 高级套房
- 460 铜苑宾馆 · 总统套房
- 486 鲤鱼洲宾馆 · 高级套房
- 502 鲤鱼洲宾馆 · 标准客房
- 511 武夷山庄大王阁 · 商务套房
- 522 武夷山庄大王阁 · 残疾人客房
- 527 福建妇幼保健院 · 病房

# 1

## 大堂 中庭 门厅

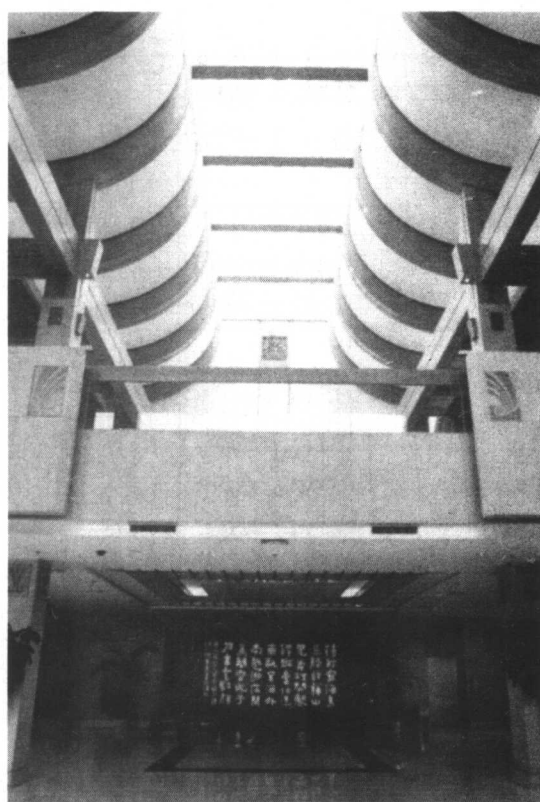

# 福州大戏院 · 门厅

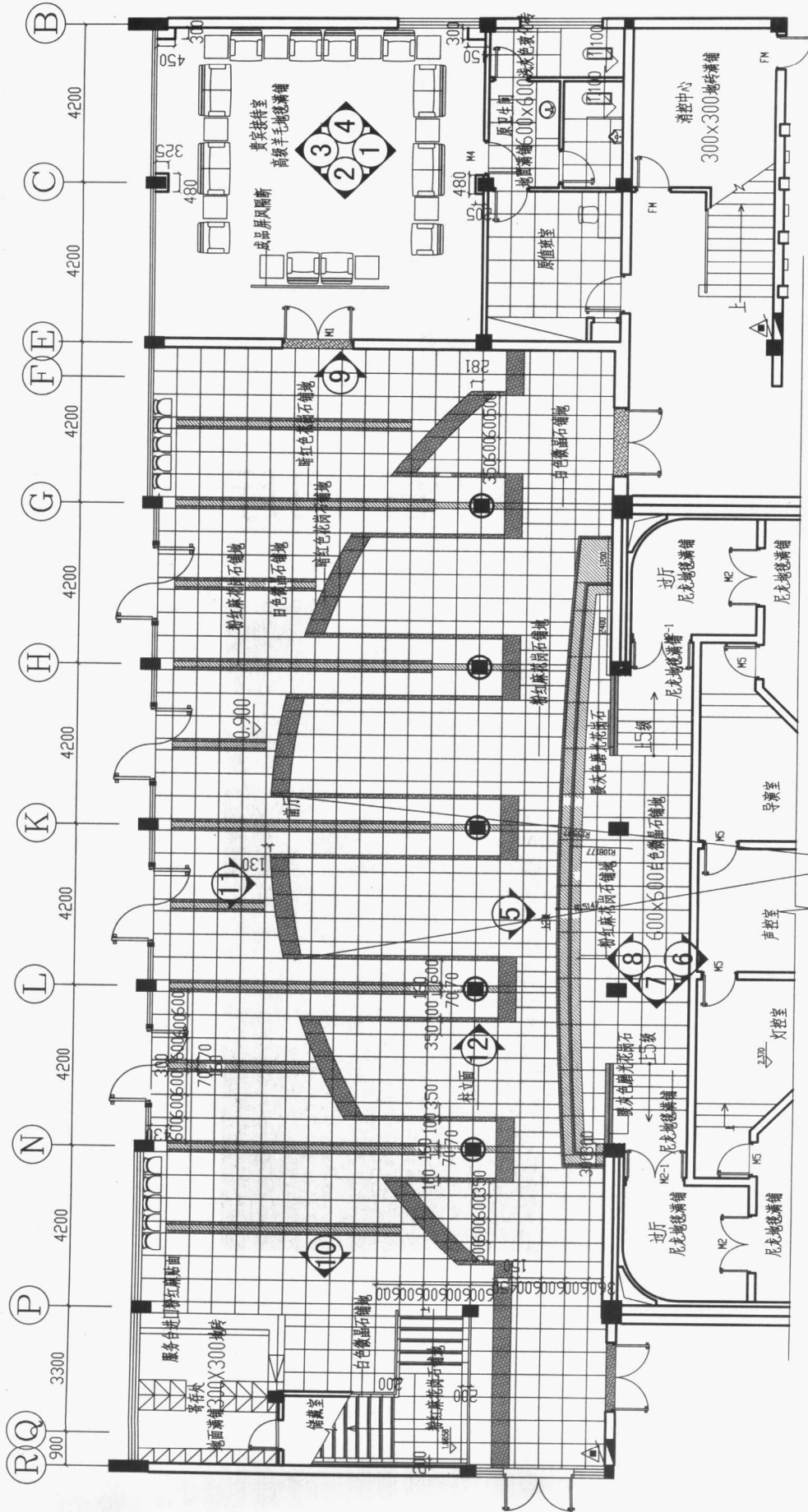

一层门厅平面图

# 福州大戏院 · 门厅

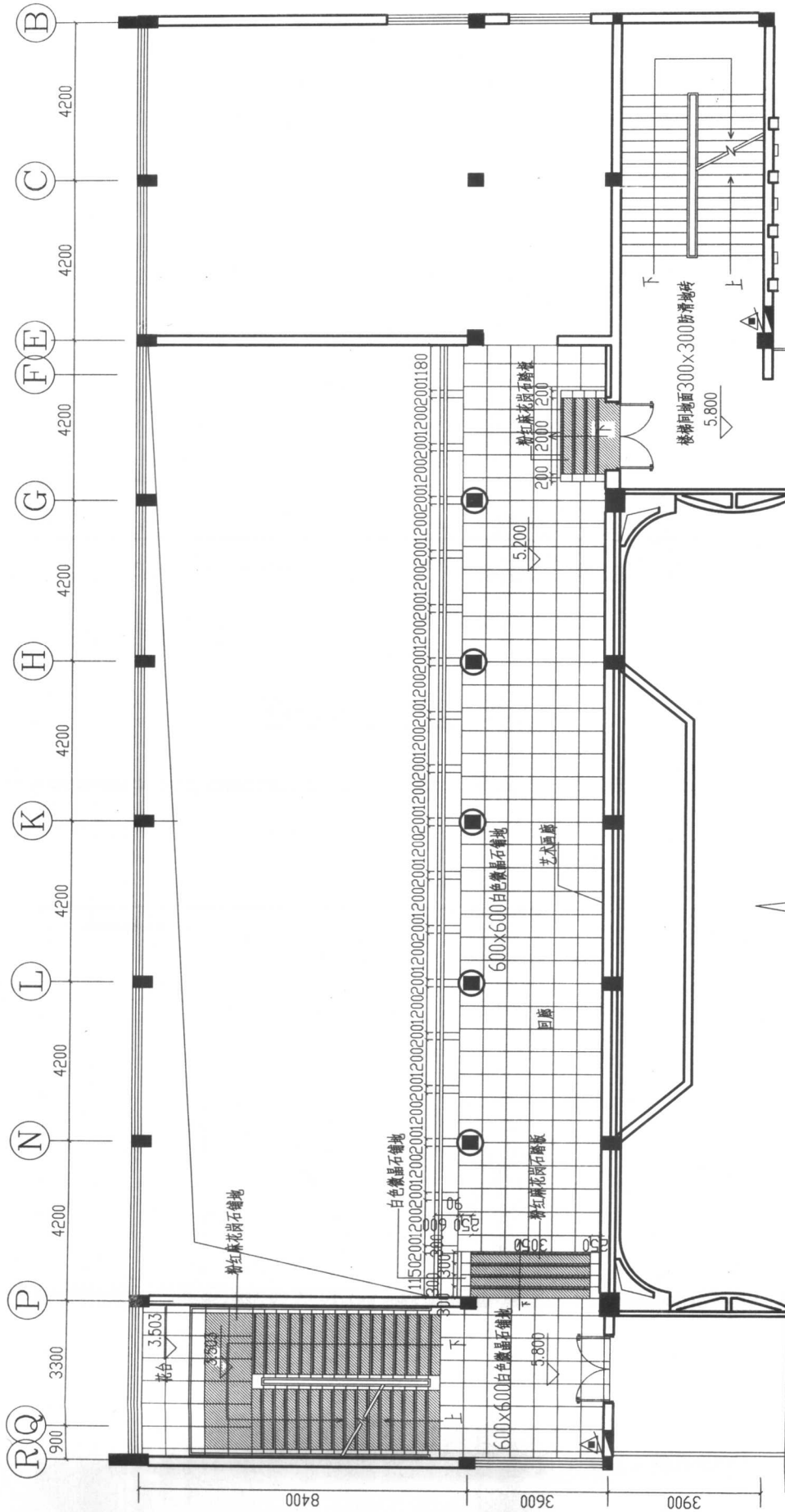

二层门厅平面图



# 福州大戏院 · 门厅

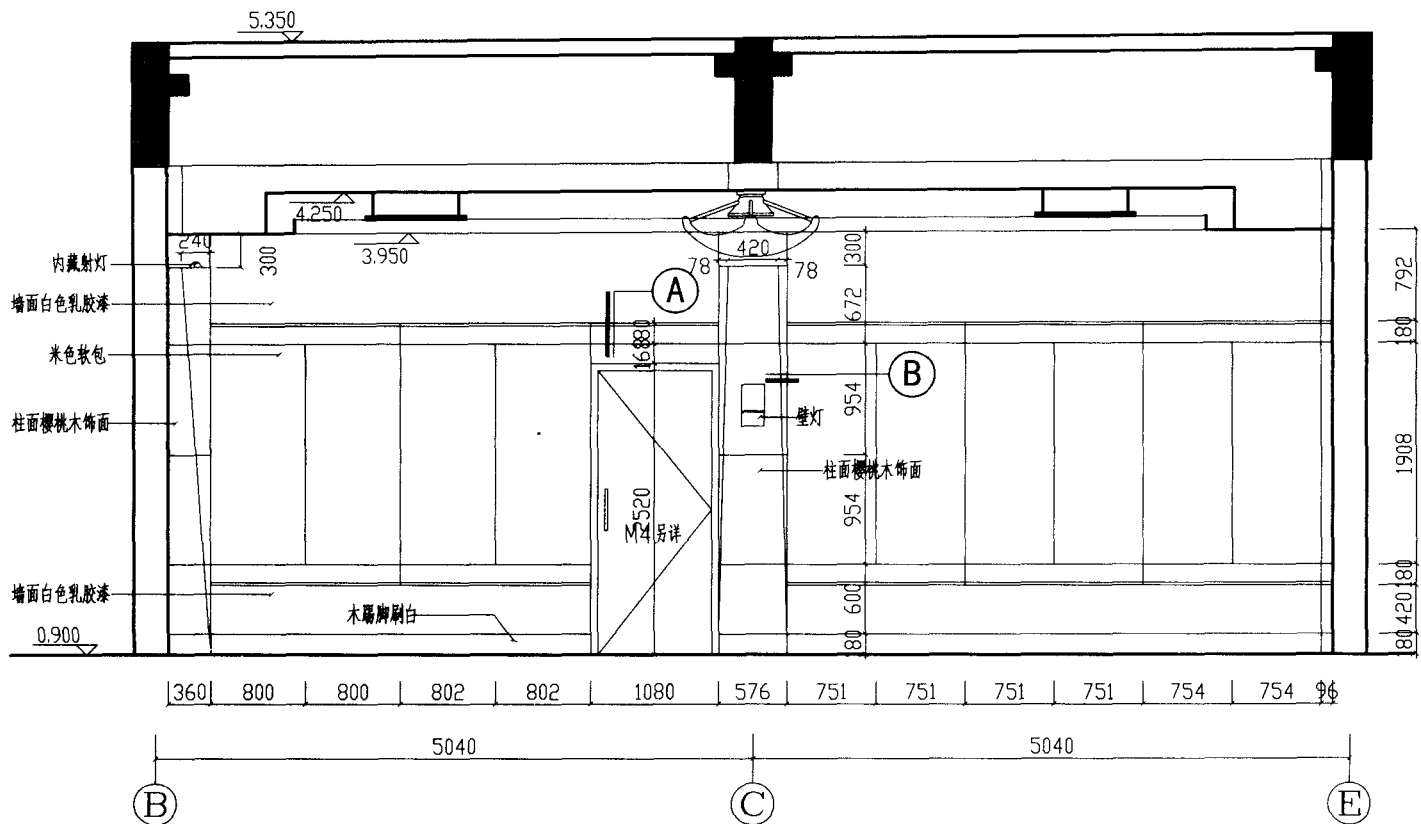

① 贵宾接待室立面图

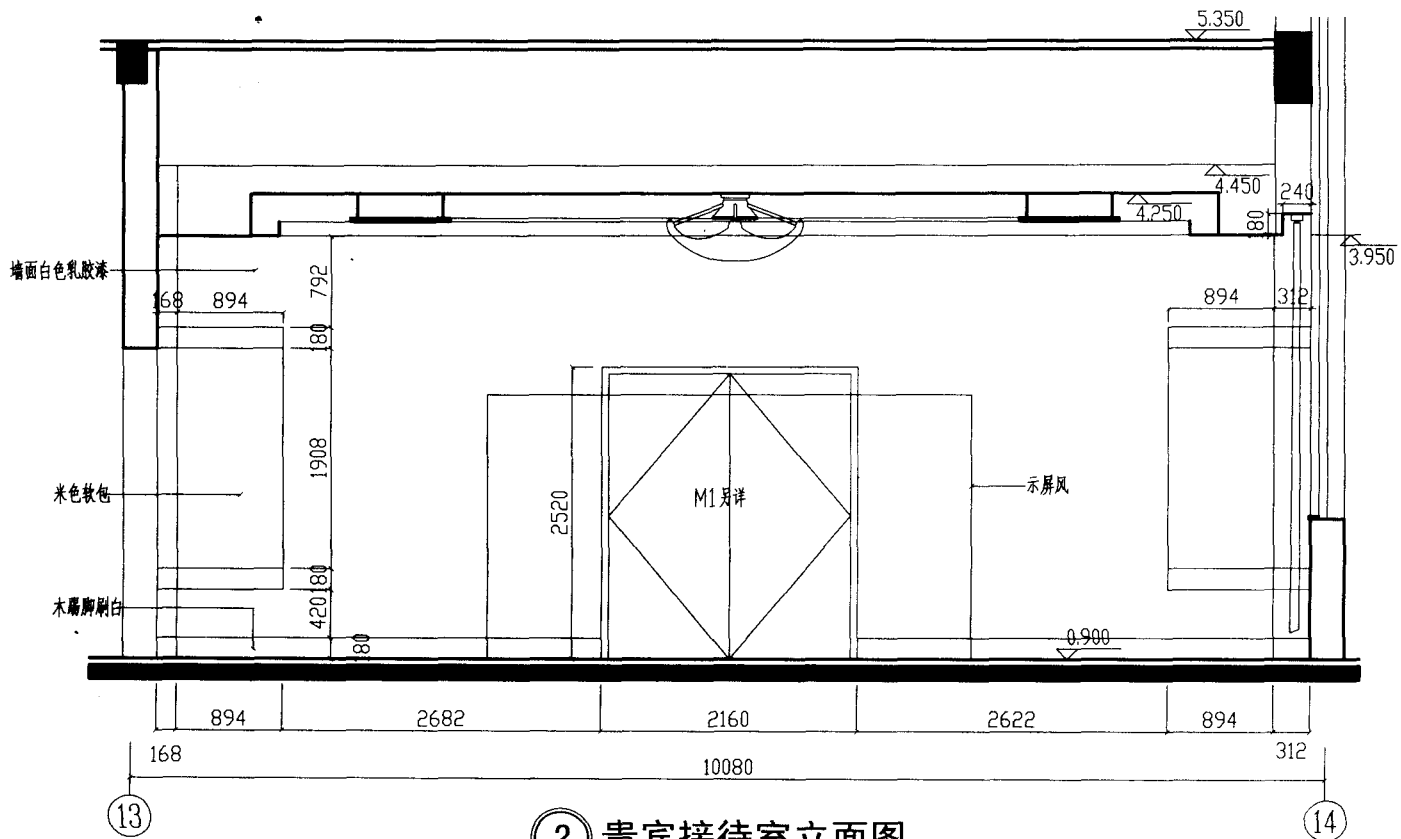

② 贵宾接待室立面图



# 福州大戏院 · 门厅

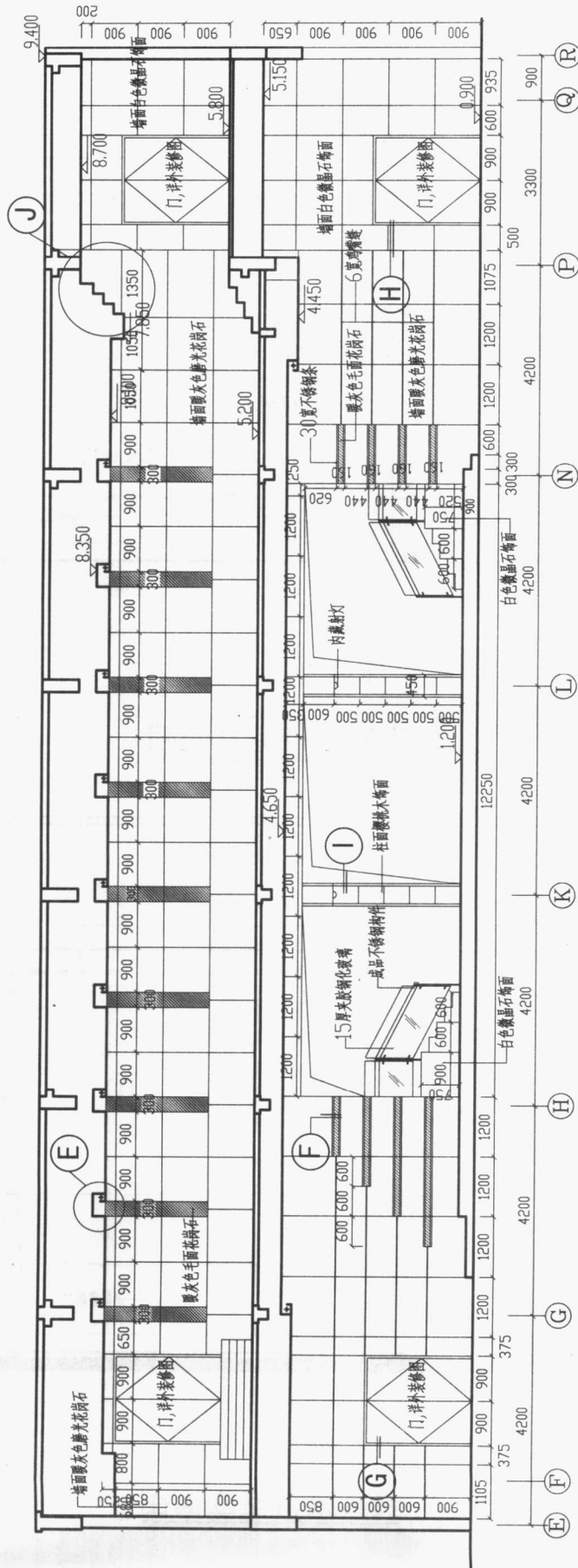

5 前厅立面图

# 福州大戏院 · 门厅

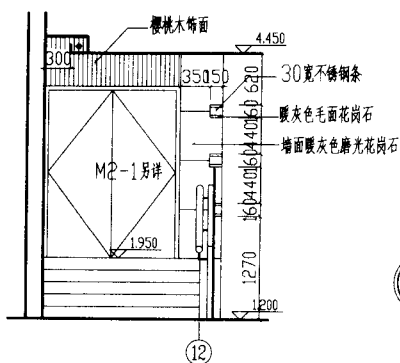

7 前厅立面图

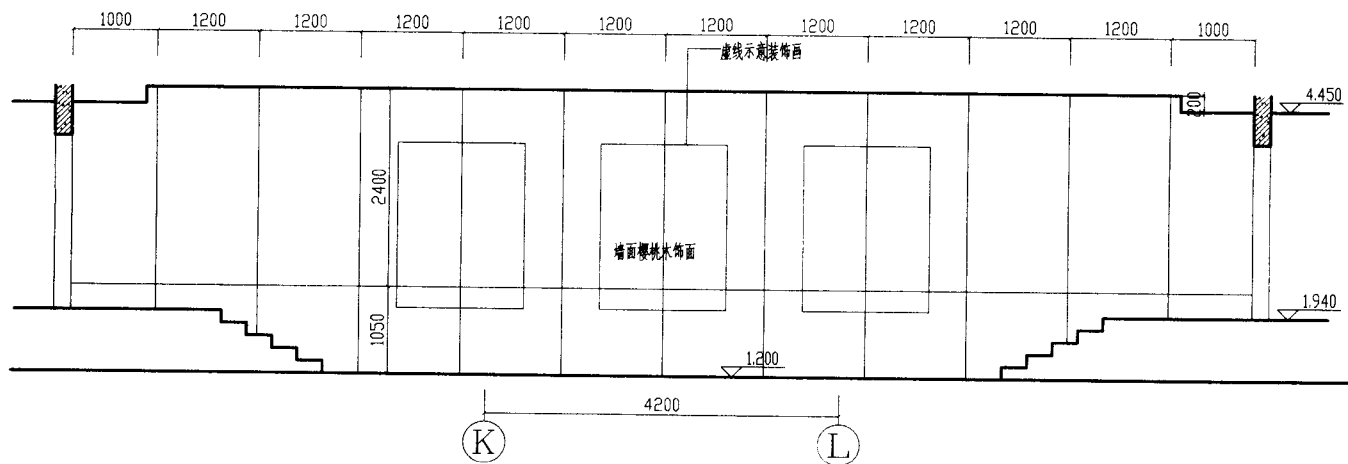

6 前厅立面图

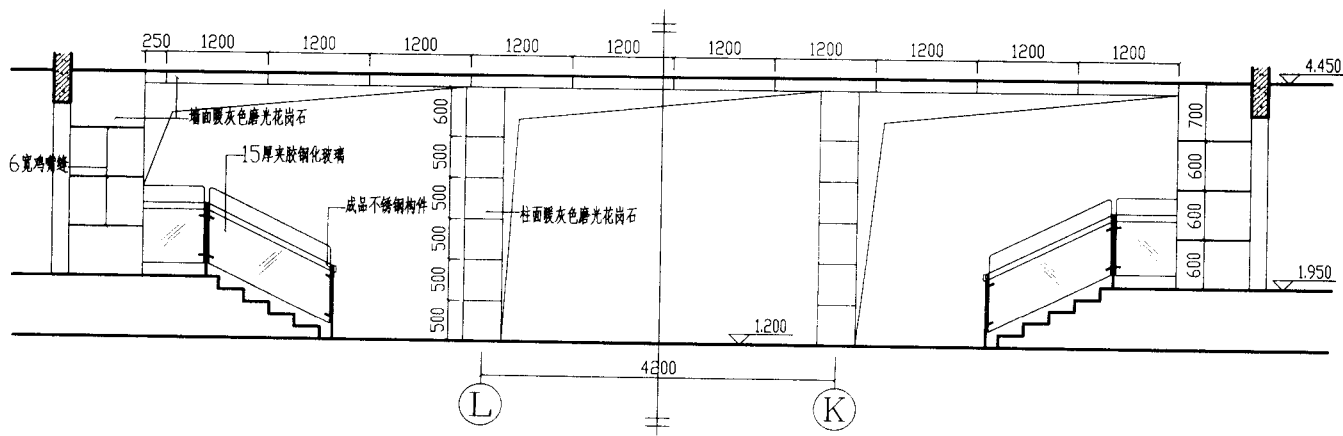

8 前厅立面图







# 福州大戏院 · 门厅

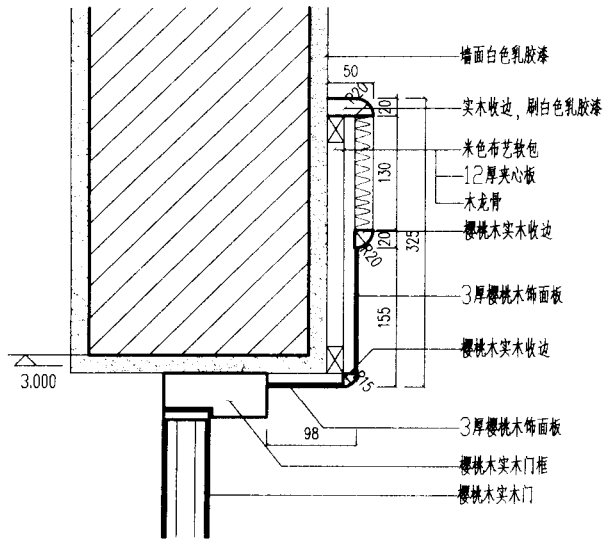

**(A) 门套大样图**

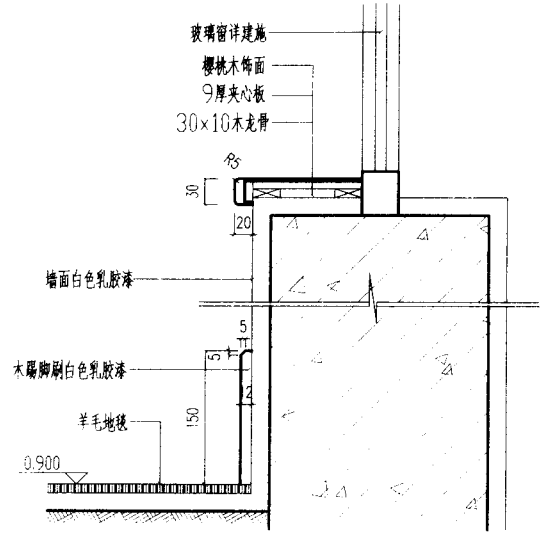

**(C) 窗台大样图**

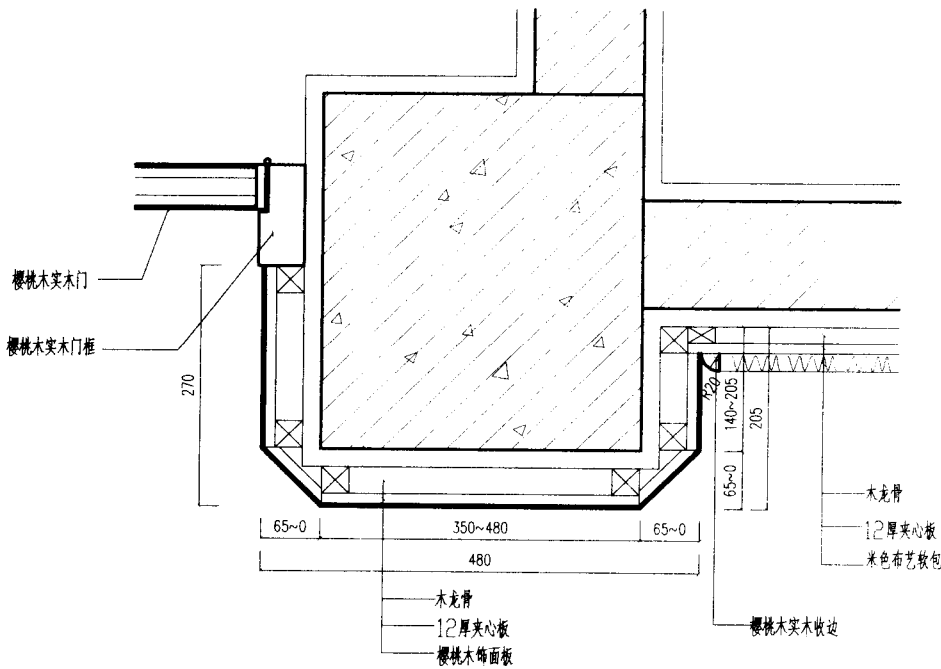

**(B) 柱子大样图**

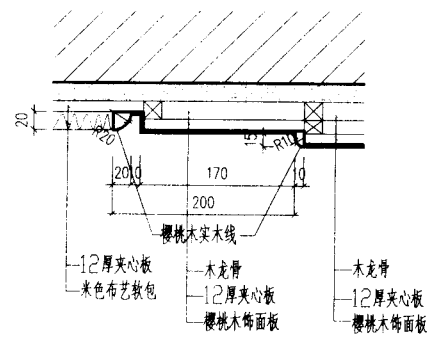

**(D) 墙面大样图**



## 福州大戏院·门厅

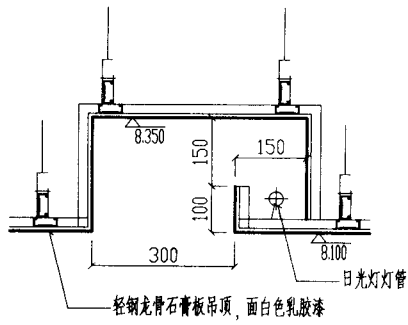

E 吊顶大样图

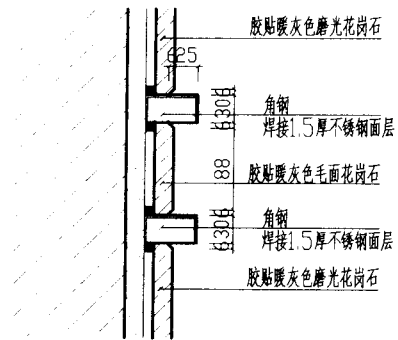

F 墙面大样图

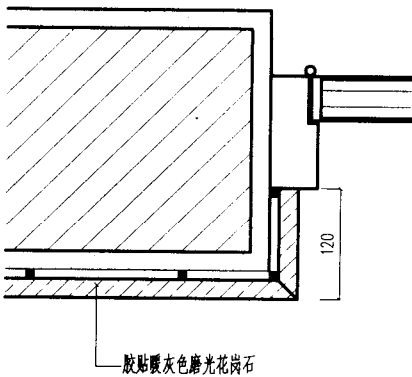

G 墙面大样图

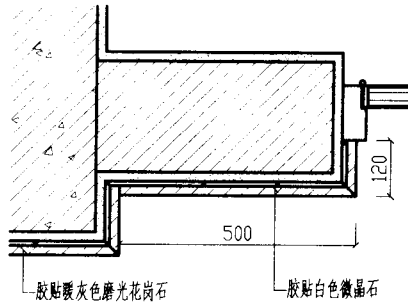

H 墙面大样图

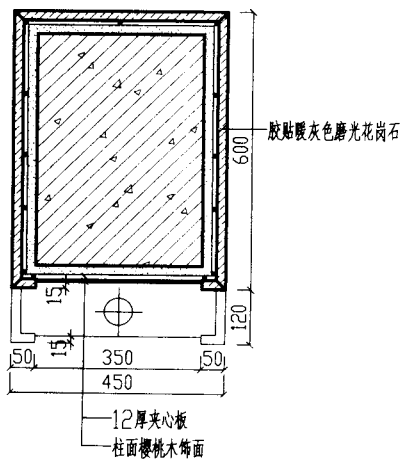

I 柱子大样图

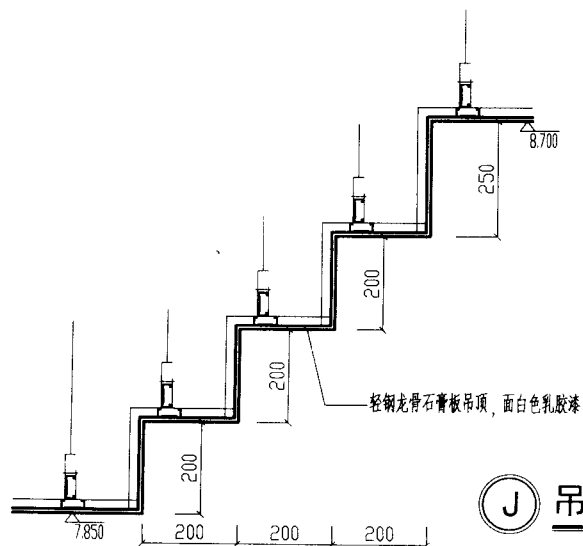

J 吊顶大样图