



# OFFICIAL BASKETBALL RULES

Rules as adopted by the  
INTERNATIONAL  
BASKETBALL FEDERATION  
(FIBA) on August 6th, 1994

# 篮球规则

1994

中华人民共和国体育运动委员会审定

# 篮 球 规 则

1994—1998

中国篮球协会

1995.8

095238



篮 球 规 则

国际篮球联合会

山西人民出版社发行(太原并州北路69号)

全国妇联印刷厂印刷

开本:787×1092毫米 1/32 印张3.3125 字数:70千字

1995年10月第1版 1995年10月第1次印刷

印数:1—20000册

ISBN7-203-03395-3/G·1422 定价:4.6

# 目 录

<b>第一章 比赛</b> .....	(1)
第一条 定义.....	(1)
<b>第二章 尺寸和器材</b> .....	(1)
第二条 球场尺寸.....	(1)
第三条 线条及其尺寸.....	(2)
第四条 器材.....	(6)
<b>第三章 工作人员及其职责</b> .....	(14)
第五条 裁判员及其助理人员 .....	(14)
第六条 主裁判员:权力.....	(14)
第七条 裁判员:宣判的时间和地点.....	(15)
第八条 裁判员:发生违犯时的职责.....	(16)
第九条 记录员和助理记录员:职责.....	(17)
第十条 计时员:职责.....	(18)
第十一条 30秒钟计时员:职责 .....	(19)
<b>第四章 队员、替补队员和教练员</b> .....	(19)
第十二条 球队 .....	(19)
第十三条 队员和替补队员 .....	(19)
第十四条 队长:职责和权力.....	(22)
第十五条 教练员:职责和权力.....	(22)
<b>第五章 时间通则</b> .....	(23)
第十六条 比赛时间 .....	(24)
第十七条 操纵比赛计时钟 .....	(24)
第十八条 30秒钟规则 .....	(25)
第十九条 要登记的暂停 .....	(26)
第二十条 队员或裁判员受伤 .....	(28)

第二十一条	得分相等和决胜期 .....	(29)
<b>第六章</b>	<b>比赛通则 .....</b>	<b>(29)</b>
第二十二条	比赛的胜负 .....	(29)
第二十三条	比赛开始 .....	(29)
第二十四条	球的状态 .....	(29)
第二十五条	队员和裁判员的位置 .....	(31)
第二十六条	跳球 .....	(31)
第二十七条	如何打篮球 .....	(32)
第二十八条	控制球 .....	(33)
第二十九条	队员在做投篮动作 .....	(33)
第三十条	球中篮和它的得分值 .....	(34)
第三十一条	掷界外球 .....	(35)
第三十二条	替换 .....	(36)
第三十三条	一节或一场比赛何时结束 .....	(37)
第三十四条	比赛因弃权告负 .....	(38)
第三十五条	比赛因缺少队员告负 .....	(38)
<b>第七章</b>	<b>违例 .....</b>	<b>(38)</b>
第三十六条	违例 .....	(38)
第三十七条	队员出界和球出界 .....	(39)
第三十八条	运球规则 .....	(39)
第三十九条	带球走规则 .....	(40)
第四十条	3秒钟规则 .....	(41)
第四十一条	被严密防守的队员 .....	(42)
第四十二条	10秒钟规则 .....	(42)
第四十三条	球回后场 .....	(42)
第四十四条	攻、防中的干扰球 .....	(43)
<b>第八章</b>	<b>侵人犯规 .....</b>	<b>(44)</b>
第四十五条	犯规 .....	(44)

第四十六条	接触 .....	(44)
第四十七条	侵入犯规 .....	(45)
第四十八条	双方犯规 .....	(51)
第四十九条	违反体育道德的犯规 .....	(52)
第五十条	取消比赛资格的犯规 .....	(53)
<b>第九章</b>	<b>技术犯规</b> .....	(54)
第五十一条	行为规则:定义 .....	(54)
第五十二条	队员的技术犯规 .....	(54)
第五十三条	教练员、替补队员或随队人员的技术犯规 .....	(56)
第五十四条	比赛休息时间内的技术犯规 .....	(58)
第五十五条	打架 .....	(59)
<b>第十章</b>	<b>一般规定</b> .....	(59)
第五十六条	基本原则 .....	(59)
第五十七条	队员 5 次或 6 次犯规 .....	(60)
第五十八条	全队犯规——处罚规则 .....	(60)
第五十九条	特殊情况下的犯规 .....	(61)
第六十条	罚球 .....	(62)
第六十一条	能纠正的失误 .....	(66)
<b>正式比赛程序</b>	.....	(69)
第一节	比赛前 .....	(69)
	记录台和替补队员席的位置 .....	(69)
	选择球篮和球队席 .....	(70)
第二节	比赛中 .....	(70)
	裁判员手势 .....	(70)
	记录表 .....	(77)
第三节	抗议程序 .....	(88)
第四节	球队的名次排列 .....	(89)
第五节	国际篮联的正式比赛所需的设施和器材 .....	(94)

整个“篮球规则”中提到的都是男性教练员、队员、裁判员等等,没有任何性别歧视的意思,显然,它也同样适用于女性。这样写法仅仅是为了方便起见。

## 第一章 比赛

### 第一条 定义

每场篮球比赛由两个队参加,每队出场5名队员。目的是将球进入对方球篮得分,并阻止对方获得球或得分。可将球向任何方向传、投、拍、滚或运,但要受下列规则的限制。

## 第二章 尺寸和器材

### 第二条 球场尺寸

一、球场是一个长方形的坚实平面,无障碍物。

二、对于国际篮联主要的正式比赛(见“正式比赛程序”第五节),球场尺寸为:长28米,宽15米,球场的丈量从界线的内沿量起。

三、对于所有其它比赛,国际篮联的适当部门,如地区委员会对地区或洲的比赛,或国家联合会对所有国内的比赛,有权批准符合下列尺寸范围内的现有球场:长度减少4米,宽度减少2米,只要其变动互相成比例。

四、天花板或最低障碍物的高度至少7米。

五、球场照明要均匀,光度要充足。灯光设备的安置不得妨碍队员的视觉。

六、所有新建球场的尺寸,要与国际篮联的主要正式比赛所规定的要求一致:长28米,宽15米。

正式球场全部尺寸  
(所有线宽 5 厘米, 颜色相同)

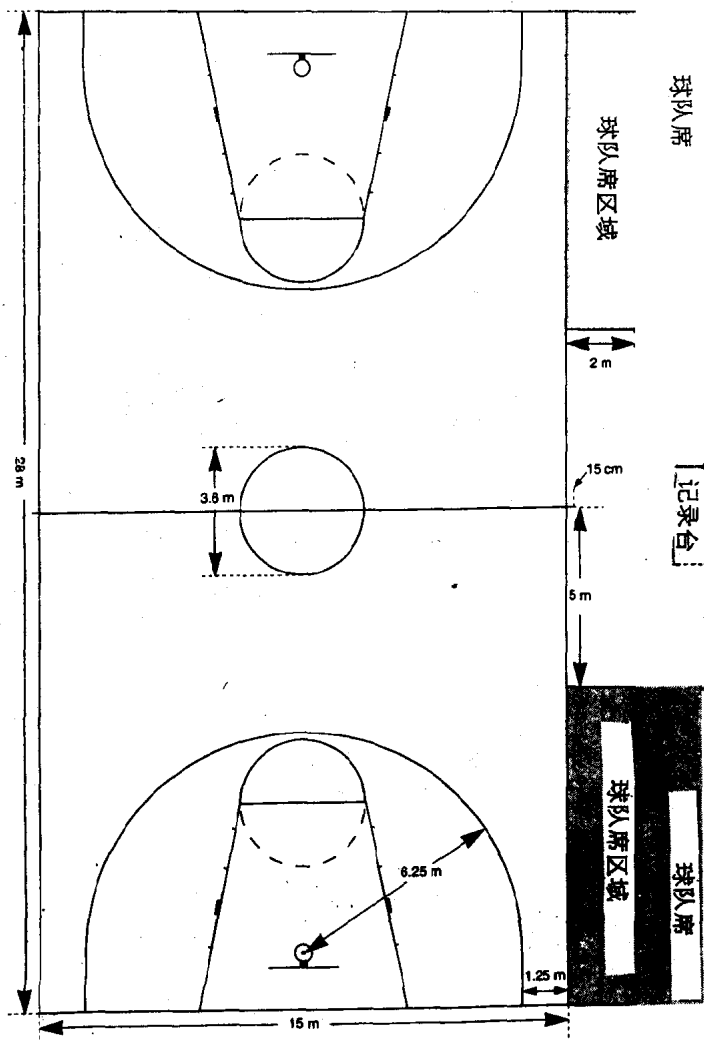



### 第三条 线条及其尺寸

本条款所提到的线条要：

- (一)用相同颜色画出；
- (二)宽度为 0.05 米(5 厘米)；
- (三)清晰可辨。

#### 一、界线

1、球场要用线条按第二条规定画出，并且界线距观众、广告牌或任何其它障碍物至少 2 米。

2、球场长边的界线叫边线，短边的界线叫端线。

#### 二、中线

从边线的中点画一平行于端线的线叫中线；中线要向两侧边线外各延长 0.15 米(15 厘米)。

#### 三、罚球线、限制区和罚球区

1、罚球线要与端线平行，它的外沿距离端线内沿 5.80 米；这条线长为 3.60 米。它的中点必须落在连接两条端线中点的假想线上。

2、从罚球线两端画两条线至距离端线中点各 3 米的地方(均以外沿量起)所构成的地面区域叫限制区。

如果在限制区内部着色，它的颜色必须与中圈内部的着色相同。

3、罚球区是限制区加上以罚球线中点为圆心，以 1.80 米为半径，向限制区外所画出的半圆区域。在限制区内的半圆要画成虚线。

4、罚球区两旁的位置区供队员在罚球时使用。画法如下：

(1)第一条线距离端线内沿 1.75 米，沿罚球区两侧边线丈量。

(2)第一位置区的宽度为 0.85 米(85 厘米)，并且与中立区

域的始端相接。

(3)中立区域的宽度为 0.40 米(40 厘米),并且用和其它线条相同的颜色涂实。

(4)第二位置区与中立区域相邻,宽度为 0.85 米(85 厘米)。

(5)第三位置区与第二位置区相邻,宽度也是 0.85 米(85 厘米)。

(6)所有用来画这些位置区的线条,其长度为 0.10 米(10 厘米),并垂直于罚球区边线的外侧。

罚球区(所有线宽 5 厘米)

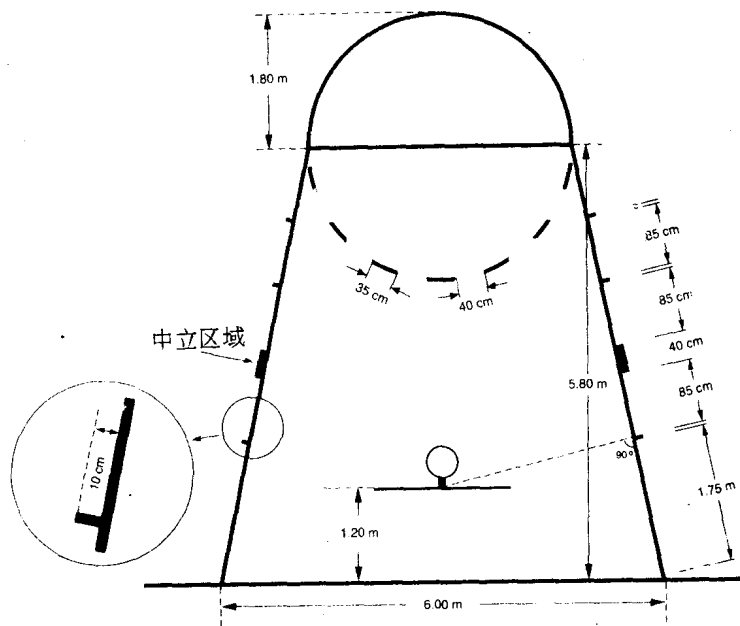

#### 四、中圈

中圈要画在球场的中央,半径为 1.80 米,从圆周的外沿丈量。

如果在中圈内部着色,它的颜色必须与限制区内部的着色相同。

#### 五、3 分投篮区

某队的 3 分投篮区是指除对方球篮附近被下述条件限制出的区域之外的整个球场地区。这些条件包括:

- 1、分别距边线 1.25 米,从端线引出两条平行线;
- 2、半径为 6.25 米(量至圆弧外沿)的圆弧(半圆)与两平行线相交;
- 3、该圆弧的圆心要在对方球篮的中心垂直线与地面的交点上。圆心距端线内沿中点的距离为 1.575 米。

注:假如球场宽度少于 15 米,圆弧仍按上述 6.25 米半径画出。

3 分投篮区(不包括 3 分线)

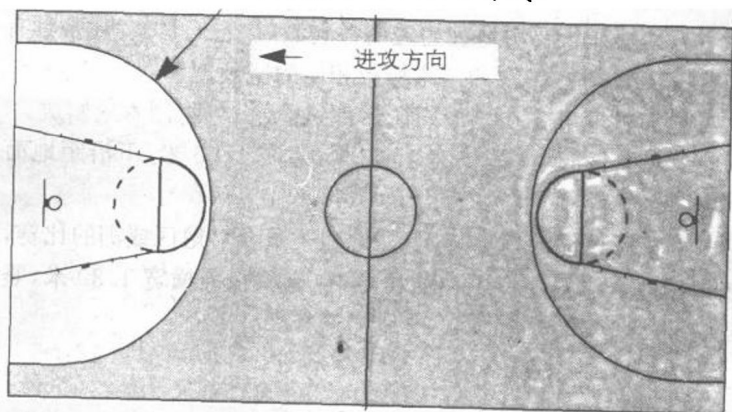

## 六、球队席区域

球队席区域要按下述条件画出：

- 1、在记录台和球队席同侧的场外(见“球场尺寸”图)；
- 2、每个区域分别由一条从端线向外延伸至少2米长的线，和另一条离中线5米且垂直于边线并至少长2米的线所限定。

### 注解

一、比赛期间，仅允许教练员、助理教练员、替补队员和最多5名有特定职务的随队人员(如：领队、医生、按摩员、统计员、译员等)坐在球队席区域内。

其它人员不得坐在球队席5米的范围内。

二、随队人员享有权利，也负有责任。因此，他的行为在裁判员的管辖之下。

三、如情况需要，主裁判员可以减少在球队席区域内的随队人员数。

## 第四条 器材

### 一、篮板

1、两块篮板要用适宜的透明材料制成，它们是整块的，具有与0.03米(3厘米)厚的硬木篮板相同的坚硬度。

它们也可用0.03米(3厘米)厚、漆成白色的硬木板制成。

2、篮板的尺寸是：横宽1.80米，竖高1.05米，下沿距地面2.90米。

3、国际篮联的适当部门，如地区委员会对地区或洲的比赛，或国家联合会对所有国内的比赛，也有权批准横宽1.80米，竖高1.20米，下沿距地面2.75米的篮板尺寸。

篮板标志(所有线宽 5 厘米)

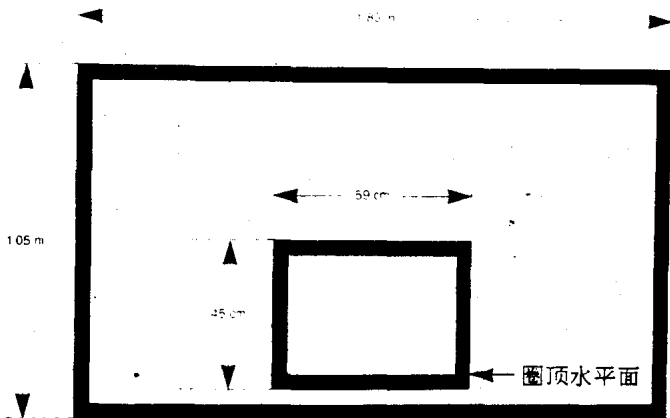

或

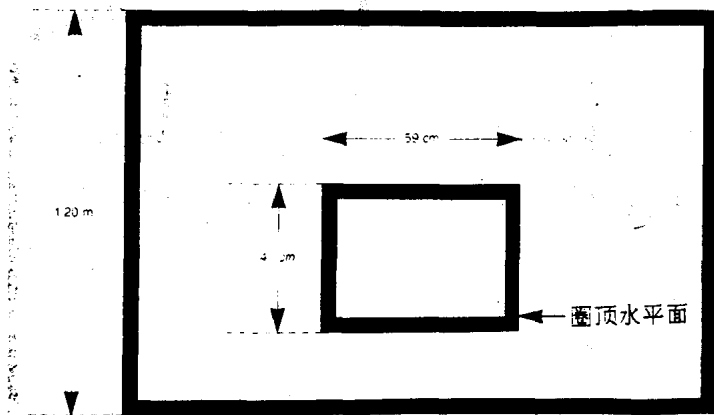

1、篮板的前面要平整,并且:

(1)所有的线条画法如下:

①如果篮板是透明的,用白色;

②若不透明,用黑色;

③宽度为 0.05 米(5 厘米)。

(2)篮板要按上述(一)款用线条勾画出。

(3)在每块篮板的篮圈后面要按如下要求画出长方形:

①外沿尺寸为:横宽 0.59 米(59 厘米),竖高 0.45 米(45 厘米);

②长方形底边的上沿要与圈顶水平面平齐。

5、篮板要按如下要求牢固地安置:

### 篮架

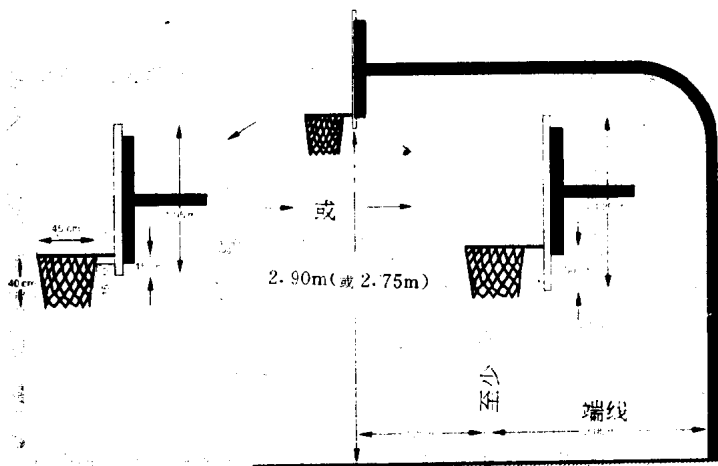

(1)安置在球场的两端,与地面垂直,与端线平行;

(2)它们的中心要垂直地落在球场上,距离端线内沿中点1.20米的地方;

(3)篮板的支柱要距离端线外沿至少2米,为了使比赛队员看得清楚,其颜色要鲜明,并与端线后面的背景有明显的区别。

6、两头篮板上的包扎物要按如下要求:

(1)对篮板的底部和边沿,包扎物要覆盖其底面和侧面,侧面包扎物距篮板底部最低为0.35米(35厘米);

(2)篮板底沿包扎物的最小厚度为0.05米(5厘米);

(3)篮板前、后面距底部最低0.02米(2厘米)处要覆盖,包扎物的最小厚度为0.02米(2厘米)。

#### 篮板包扎

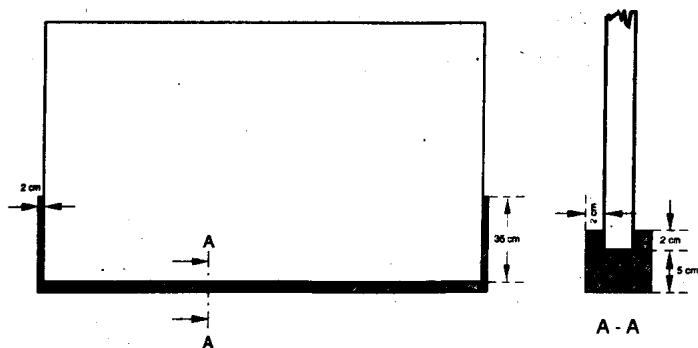

7、篮板支架要作如下包扎:

(1)在篮板背后,高度低于2.75米的任何篮板支架,要在其下表面包扎,直到距篮板正面1.20米处。

包扎物的最小厚度为 0.05 米(5 厘米),并且其密度与篮板  
包扎物的密度相同;

(2)所有可移动的篮板,在面向球场的基座表面必须要全面  
地包扎,包扎的最小高度为 2.15 米。

包扎物的最小厚度为 0.15 米(15 厘米)。

## 二、球篮

球篮包括篮圈和篮网。

1、篮圈要按如下要求制作:

(1)实心铁条,内径为 0.45 米(45 厘米),漆成橙色;

(2)圈条的直径最小为 0.017 米(17 毫米),最大为 0.020  
米(20 毫米),圈的下沿设有小环或类似的东西,以便悬挂篮网;

(3)它们要牢固地安装在篮板上(见下面注),篮圈顶平面要  
成水平,离地板 3.05 米,与篮板两垂直边的距离相等;

注:我们建议:最好把篮圈安装在篮板的结构架上,这样,篮  
圈上所受的力就不会直接作用到篮板上。

(4)篮板面距篮圈内沿的最近点是 0.15 米(15 厘米);

篮圈

最小 17 毫米

最大 20 毫米

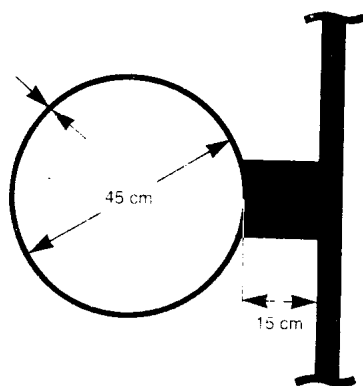



(5)可以使用抗压篮圈。它们要符合下列技术条件：

①它们要具有与那些不可活动的篮圈完全相同的反弹特性。定压装置要保证这些特性，并保护篮圈和篮板。篮圈的设计及制造要保证队员的安全；

②具有定力锁定器的那些篮圈，在离篮圈最远点的圈顶上施加静荷载未到 105 千克时，定压装置绝不能松动；

③当定压装置打开时，篮圈向下转动，与原来水平位置的夹角不得超过 30 度；

④当定压装置打开并不再施载后，篮圈要自动返回到原来位置。

2、篮网用白色的细绳结成，悬挂在篮圈上；它的结构要能够使球穿过球篮时有暂时的停顿。网长不短于 0.40 米(40 厘米)，不长于 0.45 米(45 厘米)。

### 三、球的材料、尺寸和重量

1、球是圆形的，为认可的暗橙色；

2、外壳用皮、橡胶或合成物质制成；

3、圆周不得小于 0.749 米(74.9 厘米)，不得大于 0.780 米(78 厘米)；

4、重量不得少于 567 克，不得多于 650 克；

5、充气后，使球从 1.80 米的高度(从球的底部量起)落到球场的地面上，反弹起来的高度不得低于 1.20 米，也不得高于 1.40 米(从球的顶部量起)；

6、球面的接缝或槽的宽度不得超过 0.00635 米(6.35 毫米)。

7、主队至少要准备两个用过的、符合上述规格的球。主裁判员是确定球是否合乎标准的唯一鉴定人。

如果上述球经鉴定不适宜作为比赛用球，他可以选择客队