

美术

全日制中学试用课本

第一册

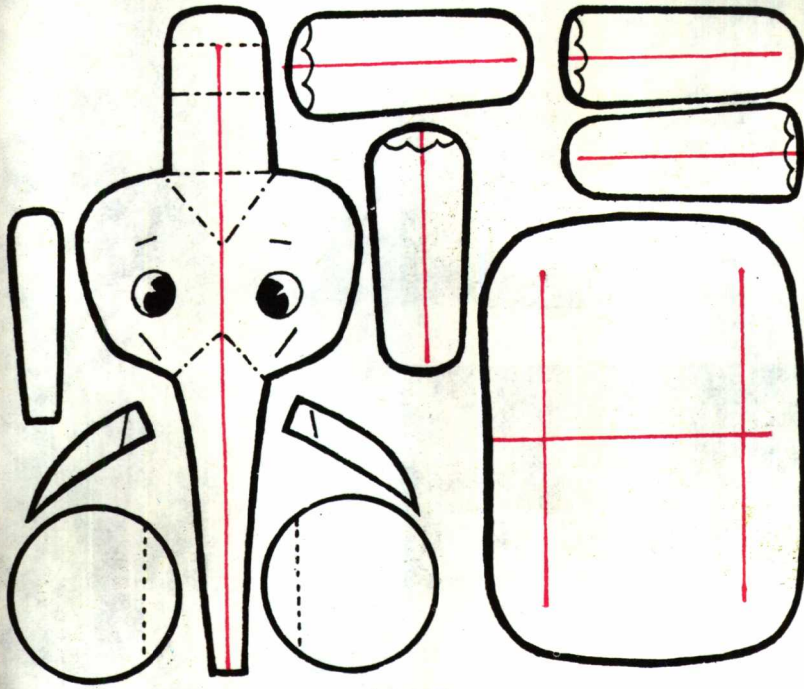



大象纸样

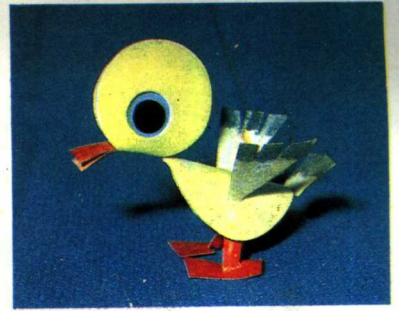

小鸭纸样

黑线表示形体的轮廓。
 红线表示夹在二层厚纸中间，用以增加牢度的铁丝或铜丝。
线表示向内折
 ——线表示向外折

狐狸纸样

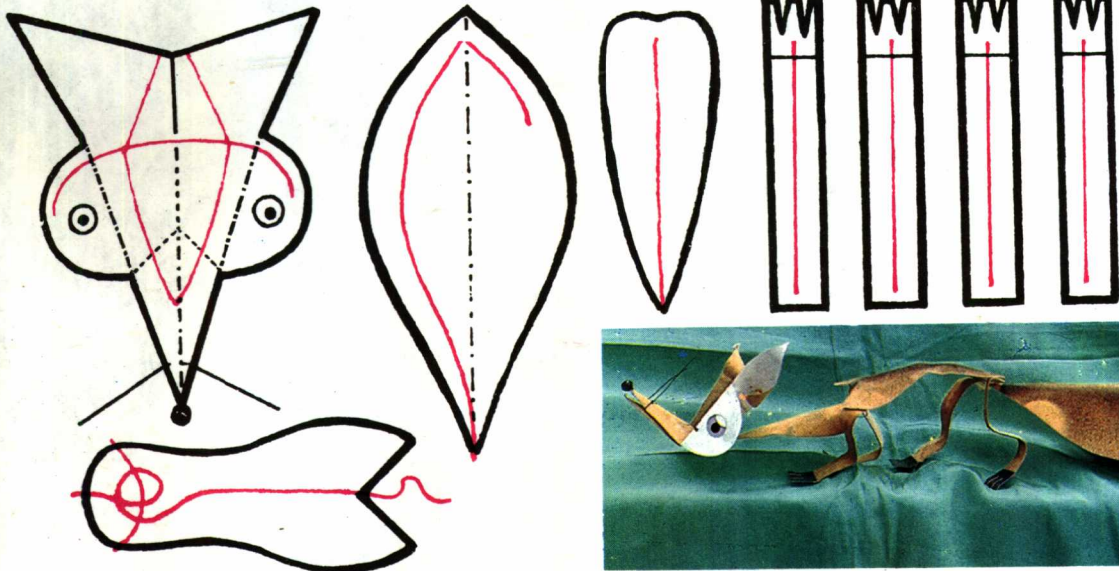

目 录

- 一、画种介绍..... 1
- 二、形体结构..... 6
- 三、明暗调子..... 8
- 四、色彩练习.....10
- 五、构图知识.....12
- 六、中国画技法.....14
- 七、图案基础.....16
- 八、手工制作.....20



33943/23

全日制中学试用课本

美 术

第 一 册

上海市中小学教材编写组编辑
 人民美术出版社出版
 北京出版社重印
 天津人民印刷厂制版
 北京胶印二厂印刷
 北京市新华书店发行
 1981年3月第一版第一次印刷
 印数：1—156,000册
 书号：8027·7749 定价：0.35元



绘画



雕塑



工艺美术

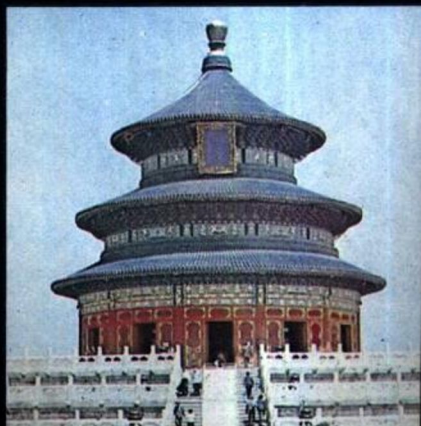

建筑

一、画种介绍

中国画 具有悠久历史和优良传统的中国民族绘画。在世界美术领域中自成独特体系。约可分为人物、山水、花卉等画科；有工笔、写意等技法。工具材料为中国特制的笔、墨、砚、纸和绢。

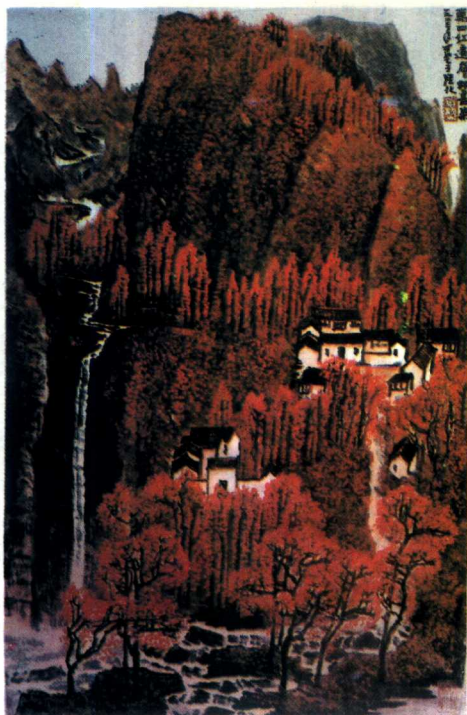

万山红遍,层林尽染 (中国画)李可染



人物 (中国画) 周思聪



花红叶茂 (中国画) 刘力上 俞致贞

油画 用快干油调和颜料画成，是西洋绘画中主要的一个画种。一般多画在布、木板或厚纸板上。其特点是，颜料有较强的遮盖力，能较充分地表现出物体的真实感和丰富的色彩效果。

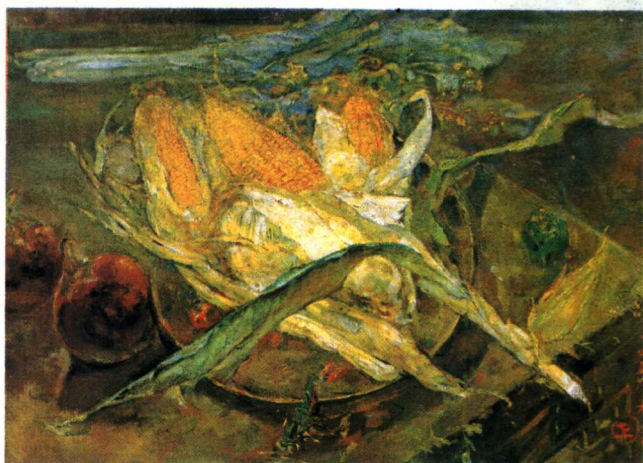

玉米 (油画)

卫天霖



延安火炬 (油画) 蔡亮

1302/31264



复兴公园 (油画)

颜文梁

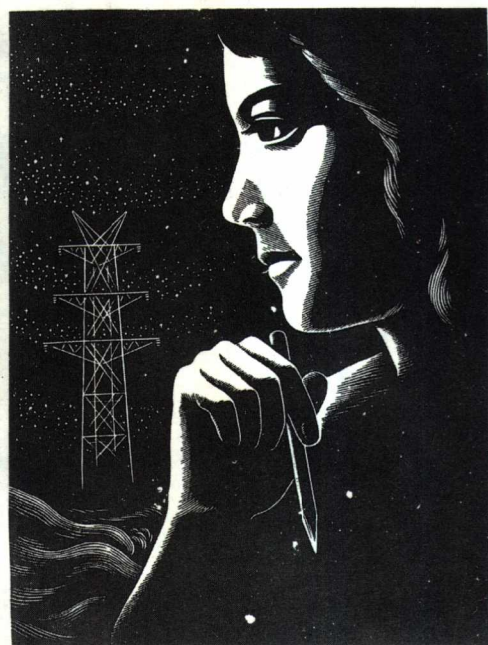

年青人 (木刻)

黄新波



解冻 (套色木刻)

晁 相

其特点是作者运用刀和笔等工具，在不同材料的版面上进行刻画，可直接印出多份原作。版画有木版画、铜版画、石版画等若干种，木版画即“木刻”，是最普遍流行的一种版画。



蒲公英 (水印套色木刻) 吴凡

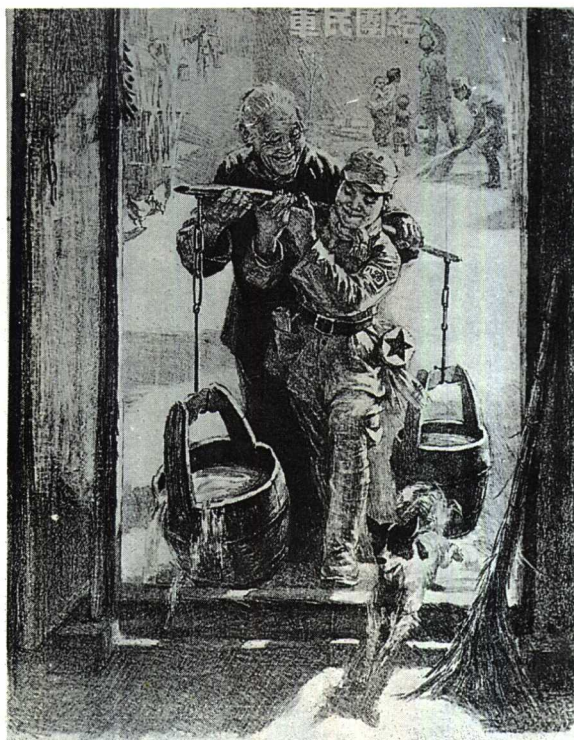

小八路 (石版画) 孙滋溪

水彩画 水彩颜料是用胶水调制成的，作画时用水溶解颜料于纸上，利用画纸的白地和水分互相渗融等条件，表现出透明感、轻快、湿润等特有的效果。

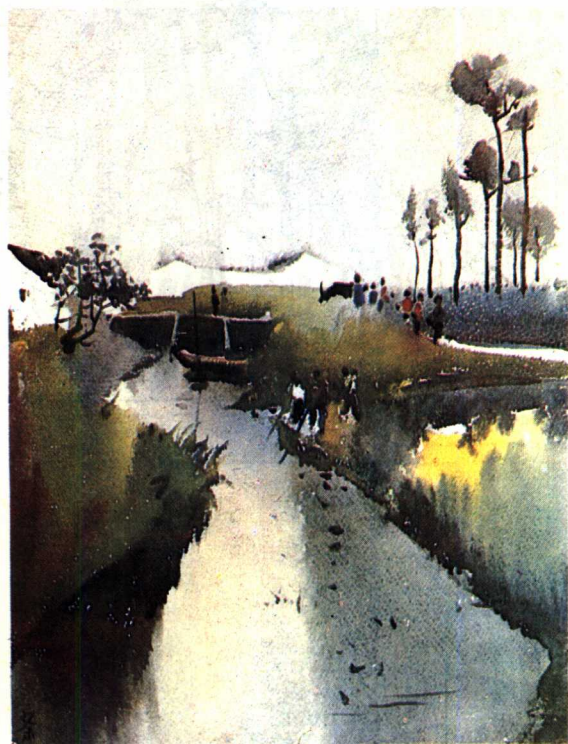

水乡 (水彩画) 吴冠中



静物 (水彩画) 张充仁



桥 (水彩画) 关广志

水粉画 用粉质所制颜料和水调合成。颜色一般不透明，运用得适当，能兼有厚重和明朗轻快的感觉效果。



陶器 (水粉画) 袁运甫



当年红军筹粮处 (水粉画) 董希文



迎春 (宣传画)

晁德仁

也叫“招贴画”。一种以宣传鼓动为目的、结合简短号召文字的绘画。大都经过复制，张贴于街头或公共场所。

连环画 是用多幅画面连续叙述一个故事或事件发展过程的绘画形式。



山乡巨变 (连环画)

贺友直

年画

中国的一种绘画体裁，新年时张贴，故名。传统的年画多用木版水印，大多含有祝福新年的意义。解放以来的新年画，在传统的基础上推陈出新，丰富多彩，为人民群众所喜爱。



十五贯 (连环画)

王弘力



花红情深 (年画)

赵建华



五子夺莲 (杨柳青年画)

一九六二年三月



素描

主要以单色线条和块面来塑造物体的形象，它是造型艺术基本功之一，通常以此为习作或创作起稿。有水平的素描画，也具有独立的艺术价值。使用工具有铅笔、木炭、钢笔和毛笔等。

一种具有强烈的讽刺性或幽默性的绘画。画家通过夸张、比喻等手法，借以讽刺、批评或歌颂某些人和事。

科学分工
(漫画)
华君武



印刷女工 (素描)

王式廓



女孩 (速写)

黄胄

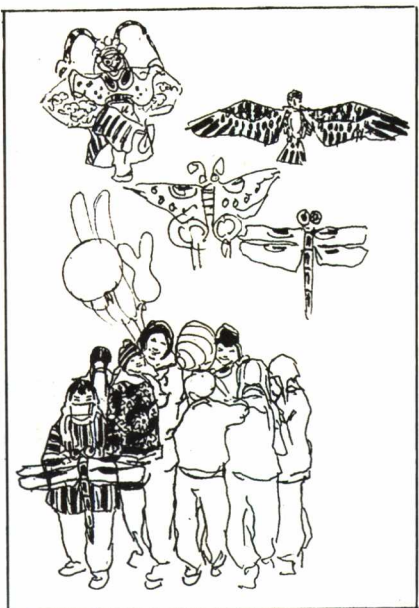

儿童节 (速写)

邵宇

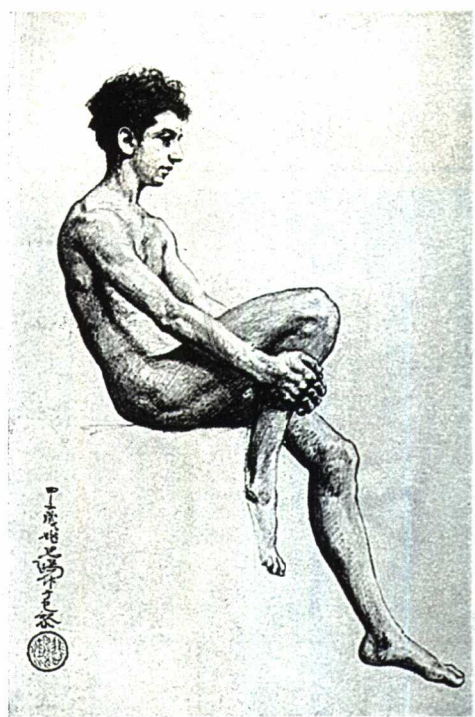

人体 (素描)

徐悲鸿

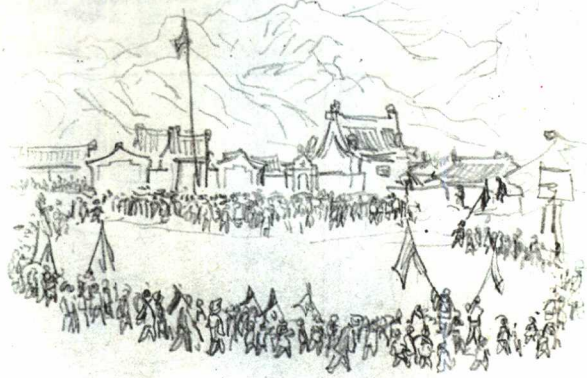

山村

(速写)

叶浅予

速写 一般指在短时间内用简练的线条扼要地画出对象的形体、动作和神态。它的目的是记录生活，为创作准备素材；培养敏锐的观察力及迅速描绘对象的能力。

二、形体结构

基本形体

形体结构是绘画的基本要素之一。研究基本形体的立体结构可以帮助我们掌握各种不同物体的基本结构。

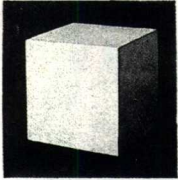
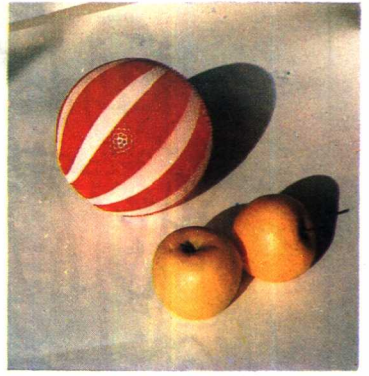
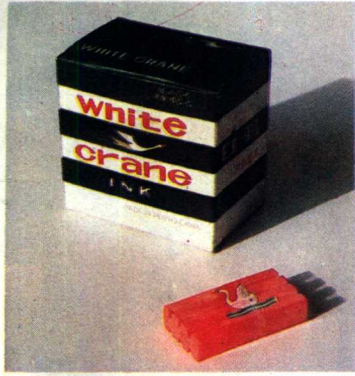

六面体



柱体



锥体



球体

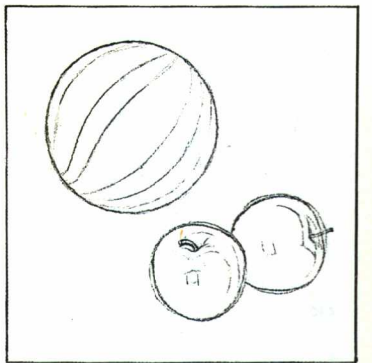
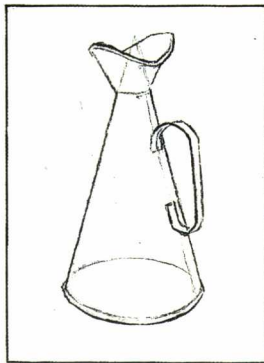
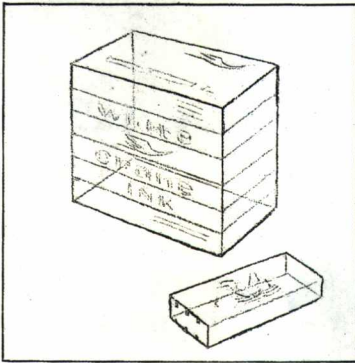

组合形体

结构比较复杂的物体可以看作由几个基本形体按一定关系组合而成的，这样便于我们正确地掌握这些物体的形体结构。

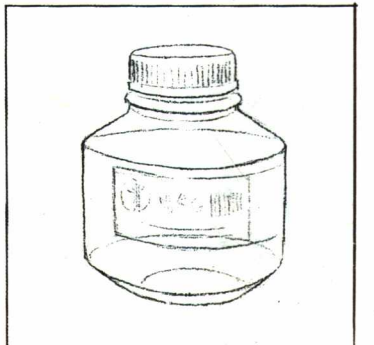
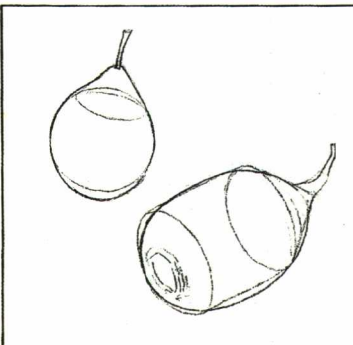
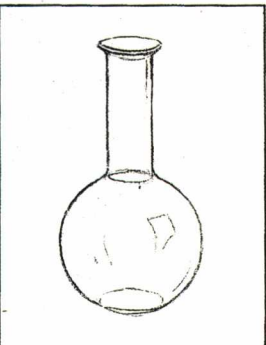
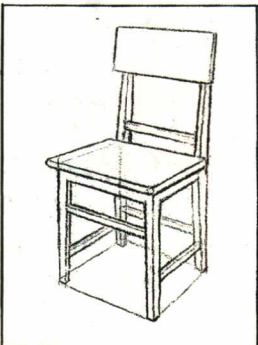
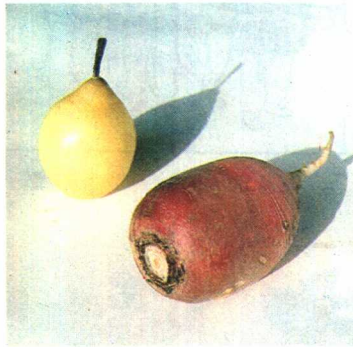
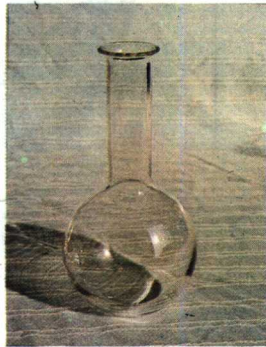

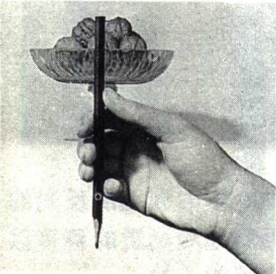
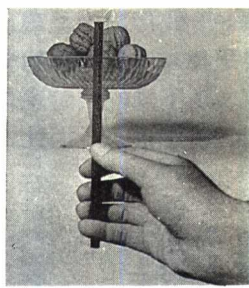
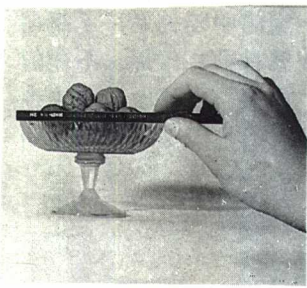

比较与测量

比例与透视 比例反映物体各部分之间及其与整体之间的大小不同关系。为了正确掌握比例关系，应在确定整体比例的基础上确定各部分的比例。物体的透视变形可以引起比例关系的明显改变，应当在理解透视规律的基础上去进行观察比较。

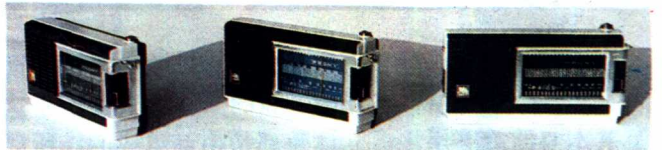

透视缩形

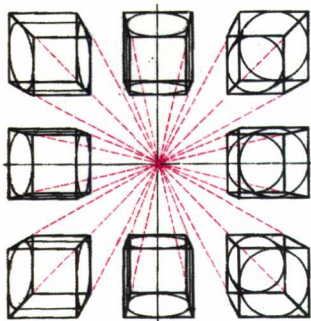

平行透视

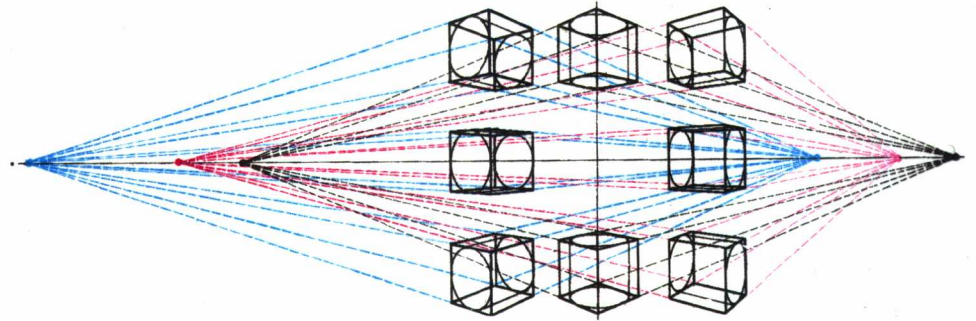

成角透视

物体的空间位置 组成静物中的各个物体都按不同的远近或高低位置占据一定的空间，必须依照透视法则正确地表现出它们的空间位置和各个物体之间的相互关系。

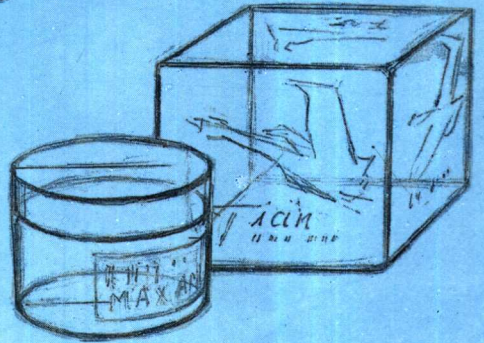
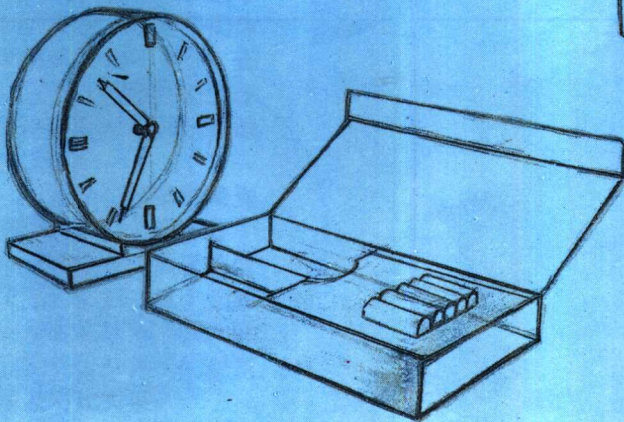
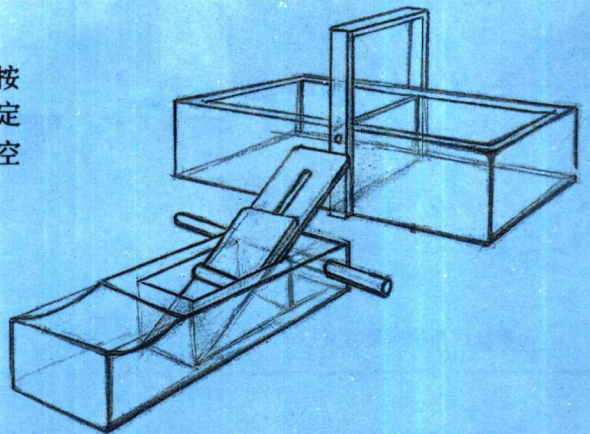

三、明暗调子

光与明暗 物体在光线照射下呈现出一定的明暗关系，了解明暗变化的规律对表现物体的体积感有重要作用。不同的光源位置可以使物体出现不同的明暗变化，强烈的光和微弱的光也可以使物体显出不同的明暗状态。因此，光线的性质是影响物体明暗状况的主要条件。

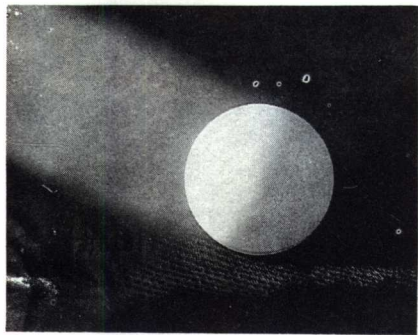

明暗的形成

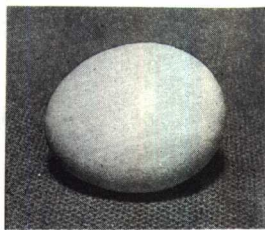

顺光

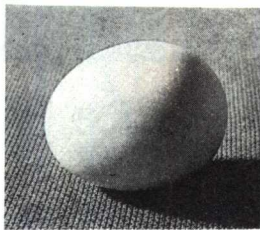

侧光



逆光

体面与调子

处于一定明暗状态的物体表面表现出深浅不同的调子。调子就是一定的表面所反射的光量，而反射光量的大小主要决定于这个表面与光线所成的角度、距离光源远近的程度以及其本身的颜色深浅。立体物都是由面组成的，所以调子的差别是由于体面的变化而形成的。

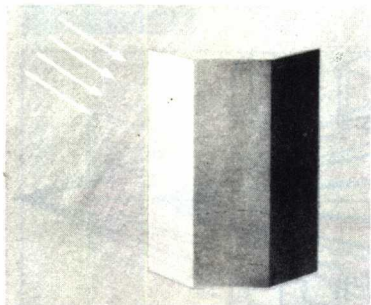

表面与光线角度不同呈现的调子差别

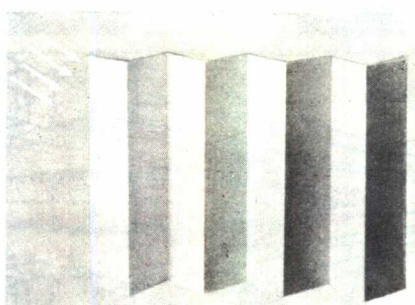

表面距离光源远近不同呈现的调子差别

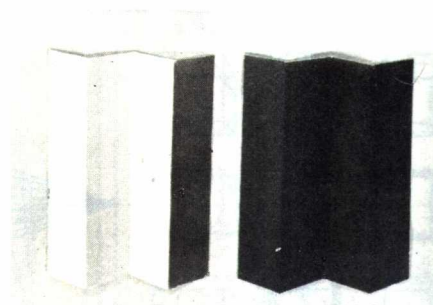

表面颜色不同呈现的调子差别

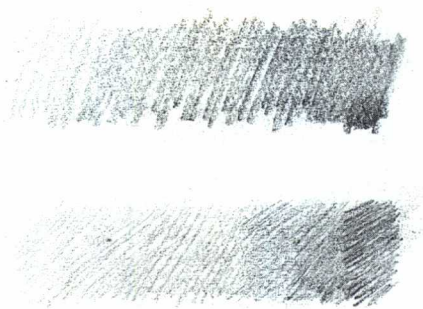

铅笔线条的浓淡变化

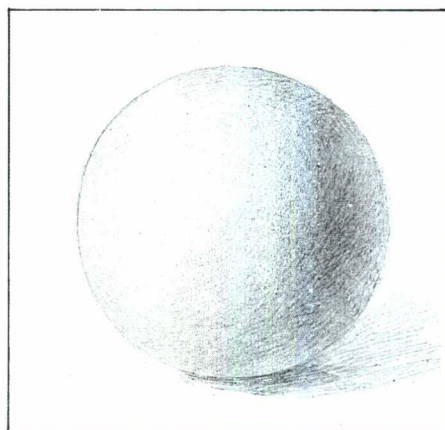
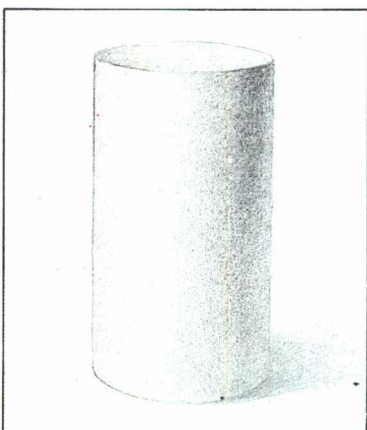
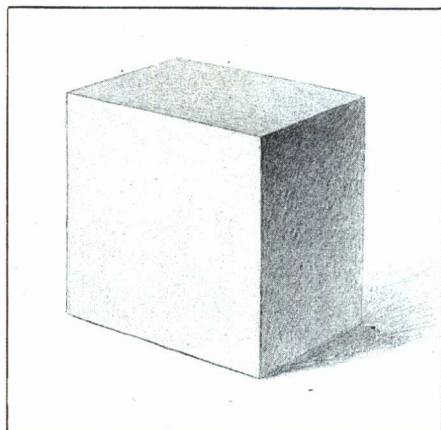
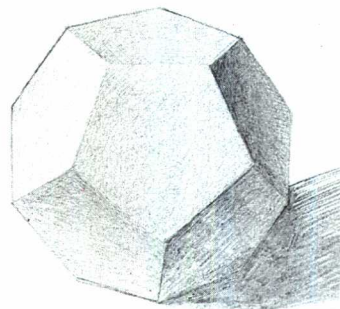
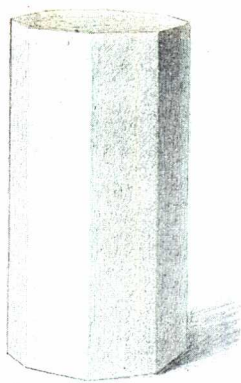

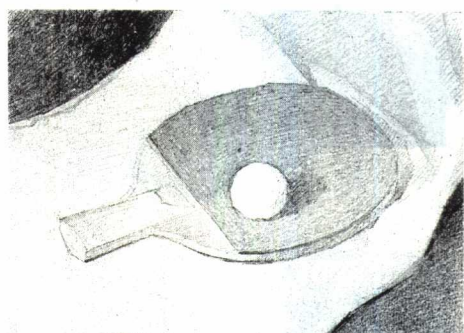
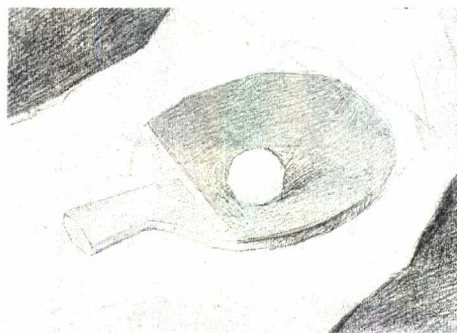
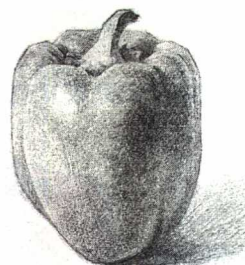
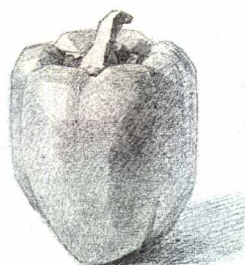
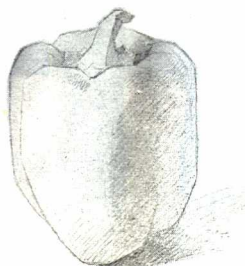
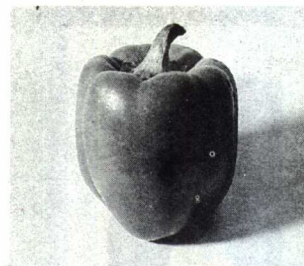

整体与局部

素描调子的完整性主要取决于明暗对比关系的正确性。因此，必须处理好整体与局部的关系，先确定大的体面关系和调子比例，再深入区别小的体面和细致的调子差别。在深入过程中时刻注意调子的比较并保持整体的明暗对比关系。

处理整幅画面也要先从整体出发，去确定各个物体及物体各个部分的色调关系，然后在这个基础上有步骤地深入刻画，并注意始终保持调子的层次顺序及对比关系。

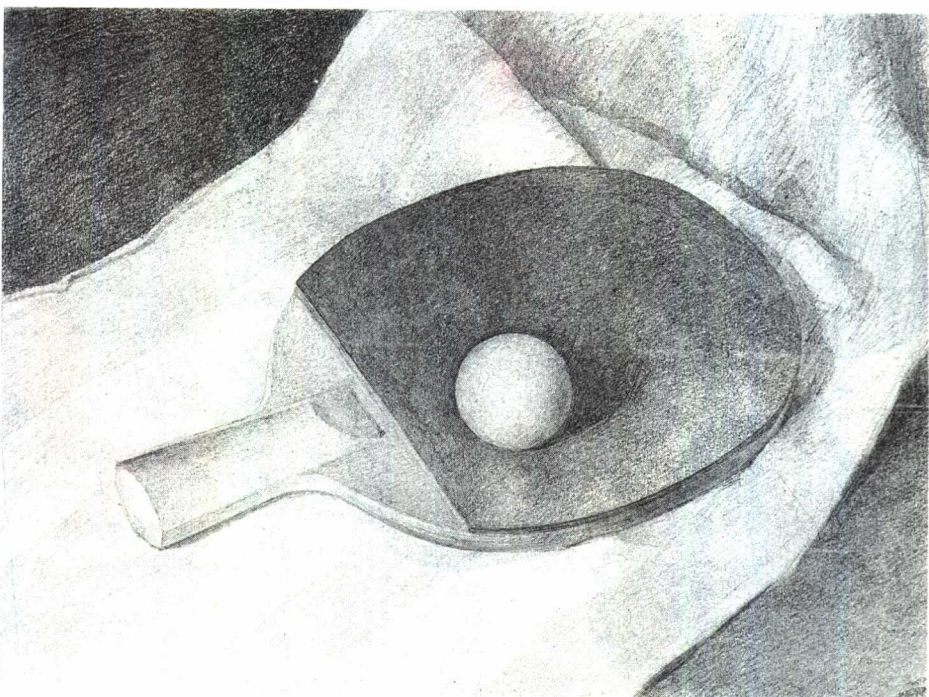

四、色彩练习

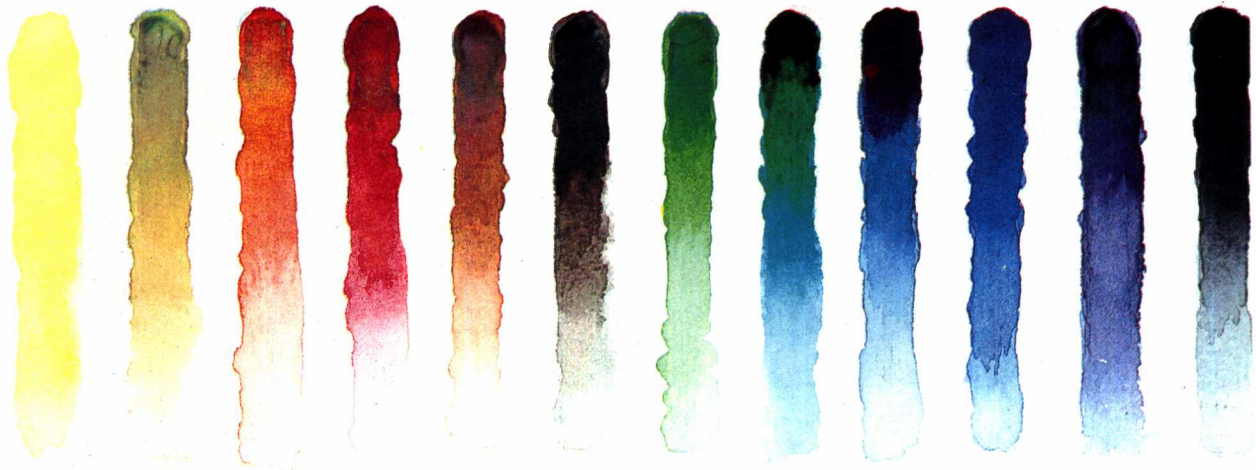

调色时，水分的多少决定了水彩色的深浅

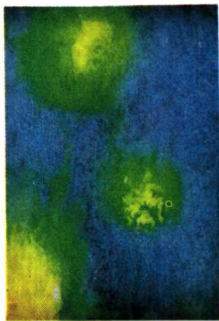

三原色调配成间色

三原色调配成复色

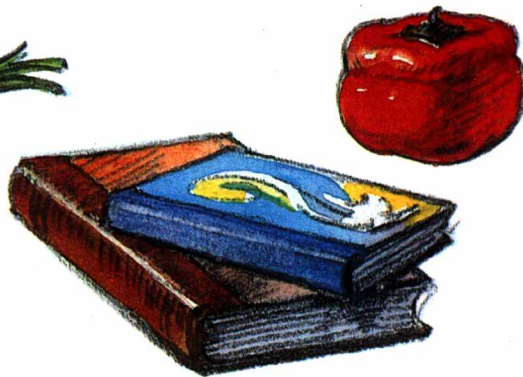
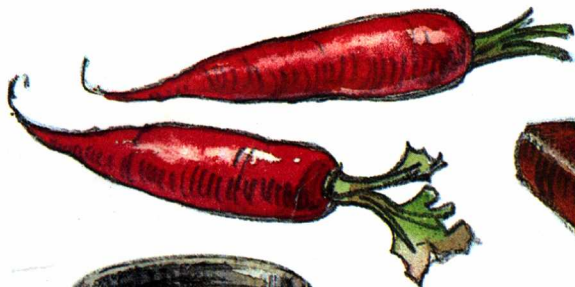

画铅笔淡彩画应先用铅笔画出物体的结构和明暗，再涂上水彩色。起铅笔稿时要轮廓明确，用不太密的线条画出基本明暗，省略中间层次，适当表现质感。涂色要薄，基本平涂，不要变化太多。如果效果不够，可待干后补充画些线条。

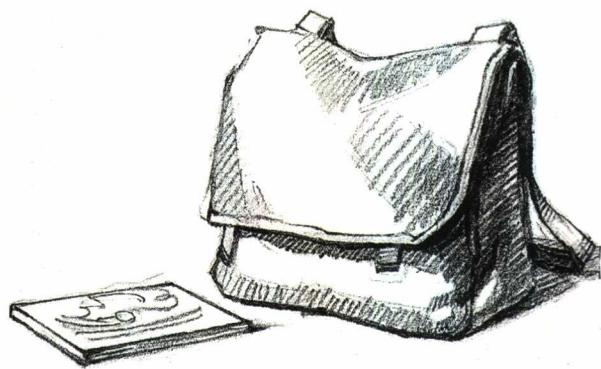

铅笔淡彩写生

写生时，
要抓住结构、
明暗和色彩
的大体关系，不
要太注意细部。

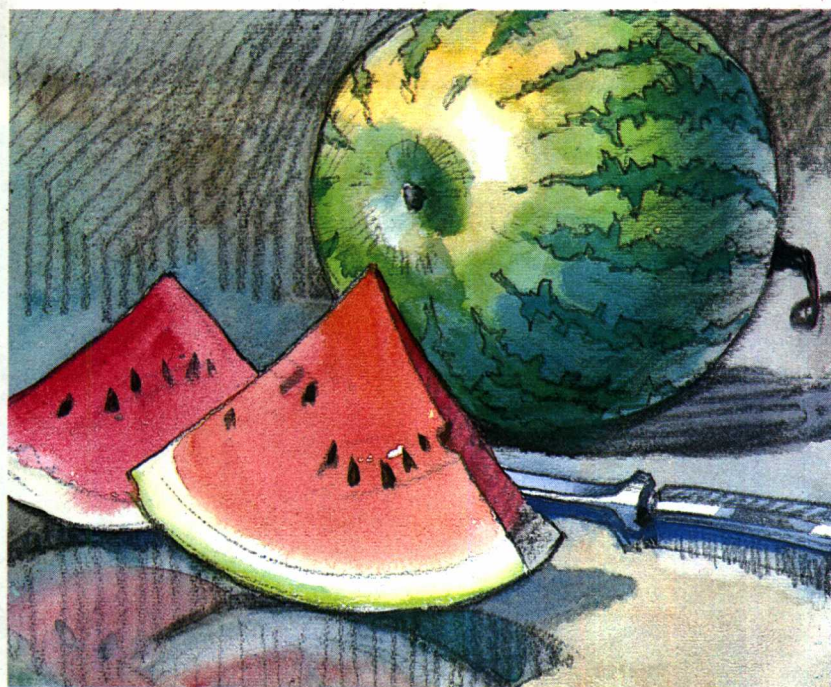

五、构图知识

绘画构图的任务就是将经过选择的各个形象，按一定形式法则组织安排在画面上，从而构成一个艺术的整体，更好地发挥艺术形象的感染作用，明确地表达所反映的思想内容。

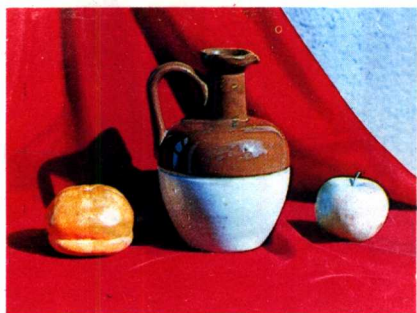

排列的布置

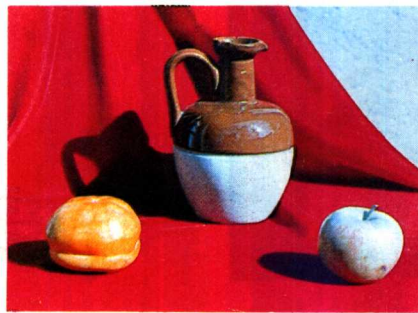

对称的布置

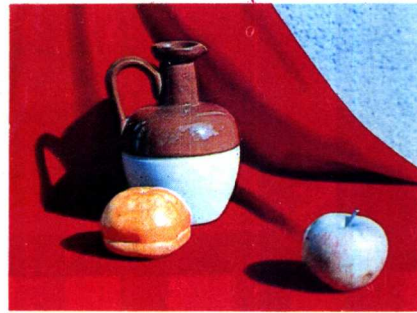

均衡的布置

静物的布置 布置静物时，既要注意研究物体前后关系形成的平面构图效果，又要注意研究物体高低不同形成的立面构图效果，主次关系一般形成不等边的三角形，显得既稳定又不呆板。

构图的因素

线条、形状、明暗、色彩等都是组成构图形式的因素，直接影响构图的艺术效果。因此要从立意出发，注意选择物体的造型和恰当的组合形式，力求具有理想的明暗效果并注意画面的色彩对比与呼应关系。



静物（油画）

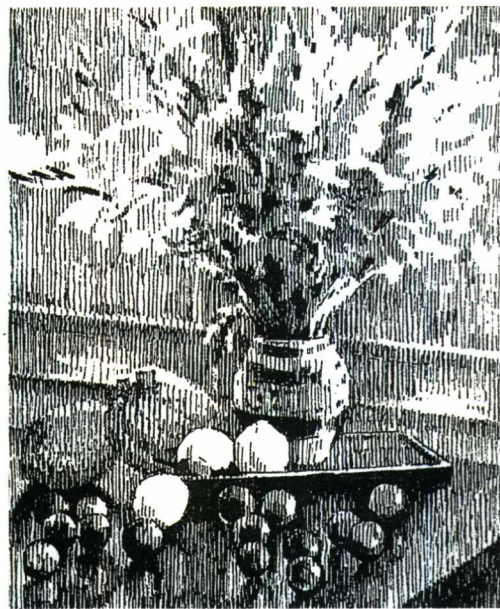

静物构图举例

《窗前静物》一画以日常的生活器物组成稳定的三角形构图，大小不同物体的配置以及金属和玻璃器皿的辉光加强了画面的变化。朴素而丰富的色彩及画面宁静的银灰色调，使作品具有很自然的生活气息。

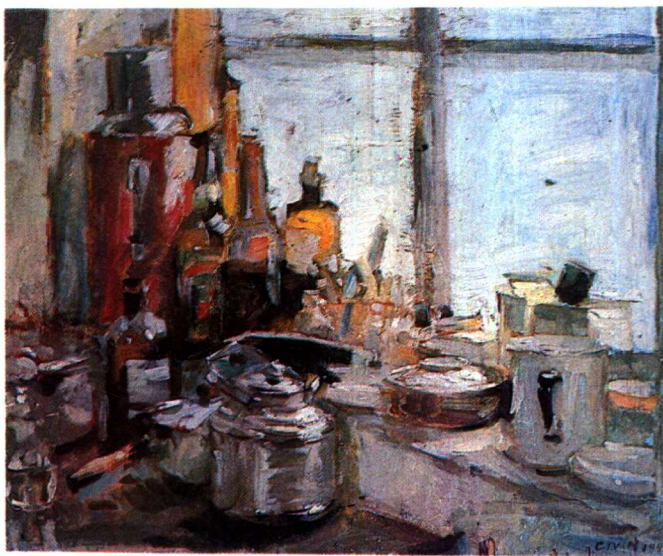
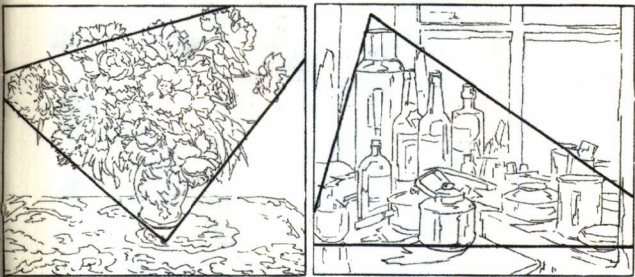

窗前静物（油画）

董希文

油画《白芍药花》采用了活泼生动的倒置三角形构图，背景浓艳的色彩衬托出质感鲜嫩的芍药花，画面中充满了欣欣向荣的生气。



白芍药花（油画）

卫天霖

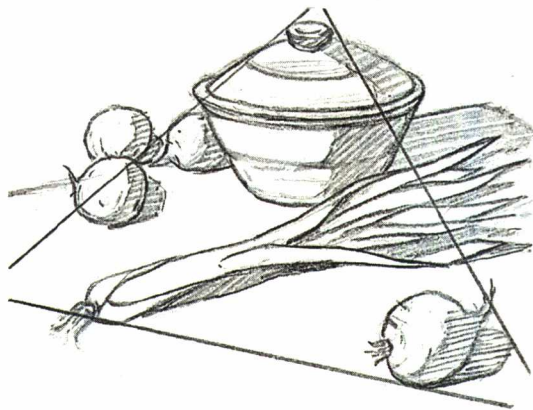

根据所学的构图知识，选择下列几样东西组成一幅静物画。

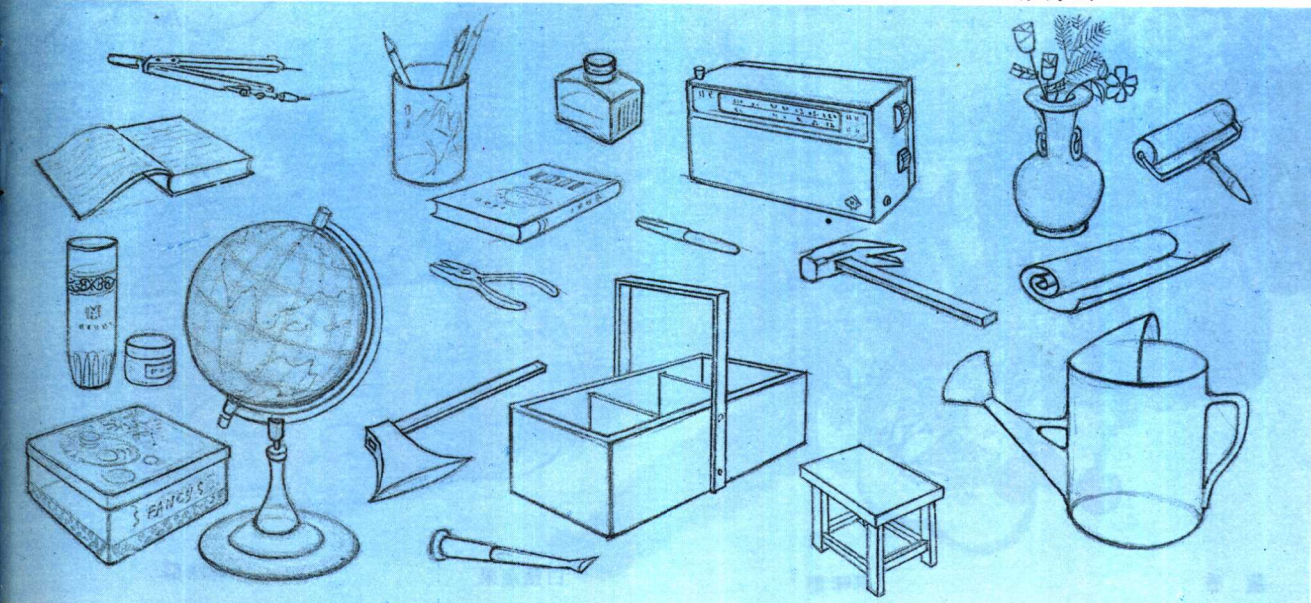

六、中国画技法

蔬果画法

1. 要画出蔬果的正确外形，尤应适当掌握笔间水分，不使过分干枯，否则就难以表现出新鲜的感觉。
2. 构图要有聚有散，有虚有实，显得错落有致，最忌排列刻板平均。
3. 几种蔬果放在一起，要注意色彩上的对比鲜明与协调。



端午佳节



米楚生

柿

于非闇



蔬香

郭味蕖

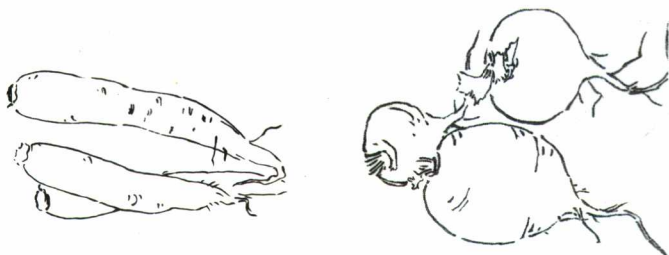

白描蔬果

郭味蕖

