

# 1. a / an answer swear another other each every

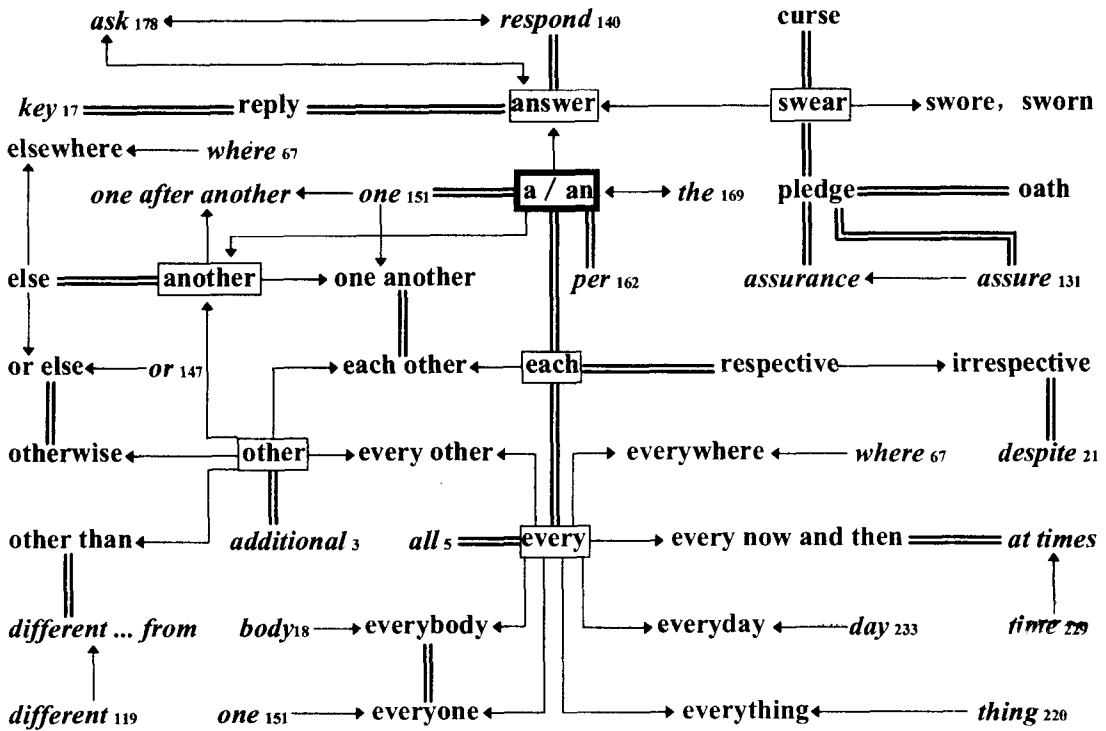

a / an [ei; ə] / [æn; ən] *art.* 一 (个); 任何一个; 每, 每一

another [ə'nʌðə] *I adj.* 另一, 再一; 别的, 不同的 *II pron.* 另一个, 类似的一个

answer [ɑ:nsə] *I n.* 回答, 答复, 答案 *II v.* 回答, 答复, 响应; (for) 负责, 保证; (to) 符合, 适合

curse [kə:s] *I n.* 诅咒, 咒骂 *II v.* 诅咒, 咒骂

each [i:tʃ] *adj./pron.* 各, 各自的, 每  
each other 互相

else [els] *I adj.* 其他的, 别的 *II adv.* 另外, 其他  
or else 否则, 要不然

elsewhere [els'wɛə] *adv.* 在别处, 向别处

every ['evri] *adj.* 每一的, 每个的; 一切的, 所有的  
every now and then 有时, 时时, 偶尔  
every other 每隔一个的  
everybody ['evri:bɒdi] *pron.* 每人, 人人

everyday ['evridei] *adj.* 每日的, 日常的

everyone ['evriwʌn] *pron.* 每人, 人人

everything ['evriθiŋ] *pron.* 每件事, 事事

everywhere ['evriwɛə] *adv.* 处处, 到处

irrespective [iris'pektiv] *adj.* (of) 不顾的, 不考虑的

oath [əuθ] *n.* 誓言, 誓约; 咒骂, 诅咒语

other ['ʌðə] *I adj.* 另外的, 其他的, 别的 *II pron.* 别的东西, 别人  
other than 不同于

otherwise ['ʌðəwaiz] *I adj.* 别样, 用别的方法; 在其他方面 *II conj.* 要不然, 否则

pledge [pledʒ] *I n.* 誓约; 保证 *II v.* 发誓; 保证

reply [ri'plai] *I n.* (to) 回答, 答复, 以…作答 *II v.* (to) 回答, 答复, 以…作答

respective [ris'pektiv] *adj.* 各自的, 各个的

swear [swɛə] *v.* (swore [swɔ:], sworn [swɔ:n]) (at) 诅咒, 骂人; 宣誓, 发誓

## 2. act active attract law

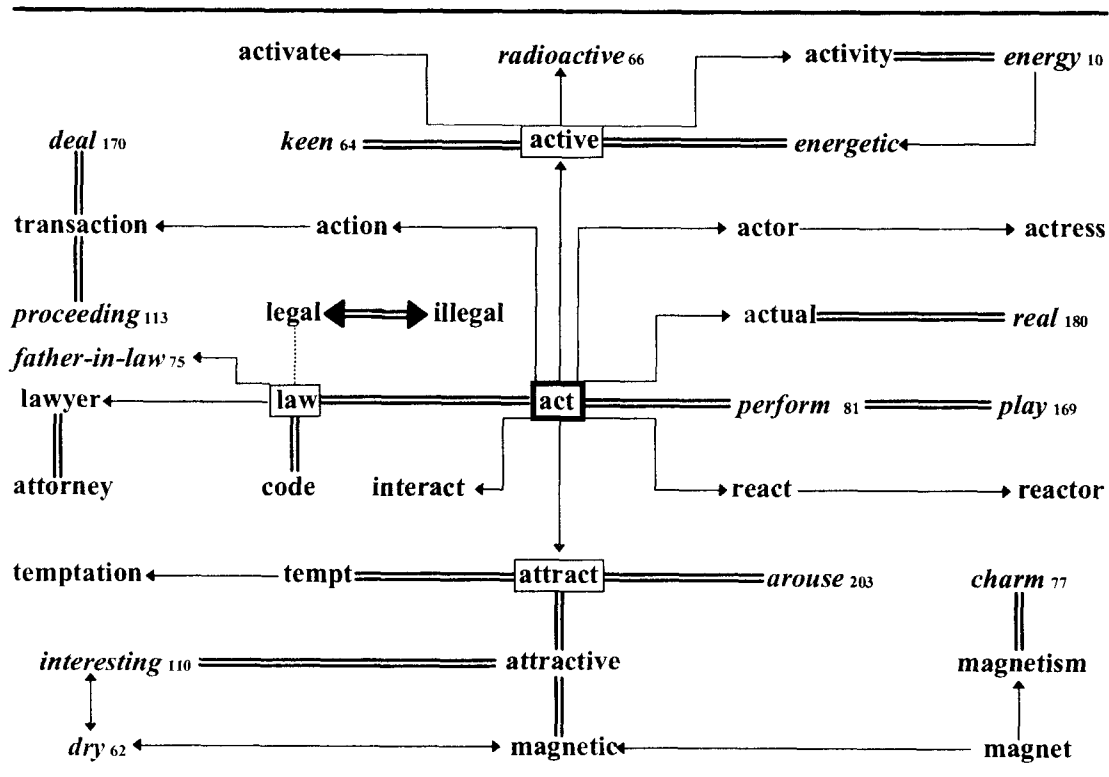

act [ækt] I *n.* 行为, 动作; (一) 幕; 法令, 条例 II *v.* 行动, 做事; (on) 起作用; 表演

action [ˈæktʃən] *n.* 行动, 行为; 动作, 活动; (on) 作用

activate [ˈæktiveɪt] *v.* 使活动, 起动

active [ˈæktɪv] *adj.* 有活动力的, 活跃的, 敏捷的, 在活动中的

activity [ækˈtɪvəti] *n.* 活动; 活性, 活力

actor [ˈæktə] *n.* 男演员

actress [ˈæktɪs] *n.* 女演员

actual [ˈæktʃuəl] *adj.* 实际的, 现实的

attorney [əˈtɔːni] *n.* 律师

attract [əˈtrækt] *v.* 吸引, 招引, 引诱, 引起 (注意等)

attractive [əˈtræktɪv] *adj.* 有吸引力的, 引起兴趣的, 动人的

code [kəʊd] *n.* 代码, 代号, 密码; 法典, 法规, 规则

illegal [ɪˈliːgəl] *adj.* 不合法的, 非法的

interact [ɪntəˈrækt] *v.* 互相作用, 互相影响  
law [lɔː] *n.* 法律, 法令, 法规; 法则, 规律, 定律

lawyer [ˈlɔːjə] *n.* 律师

legal [ˈliːgəl] *adj.* 法律的, 法定的; 合法的, 正当的

magnet [ˈmæɡnɪt] *n.* 磁体, 磁铁

magnetic [mæɡˈnetɪk] *adj.* 磁的, 有磁性的; 有吸引力的

magnetism [ˈmæɡnɪtɪzəm] *n.* 磁, 磁力, 吸引力

react [rɪˈækt] *v.* 反应, 起作用; (against) 反对, 起反作用

reactor [rɪˈæktə] *n.* 反应堆

tempt [tempt] *v.* 诱惑, 引诱; 吸引, 使感兴趣

temptation [tempˈteɪʃən] *n.* 诱惑, 引诱

transaction [trænˈzækʃən] *n.* 办理, 处理; 交易, 事务; *pl.* 会报, 学报

### 3. add addition extra advise

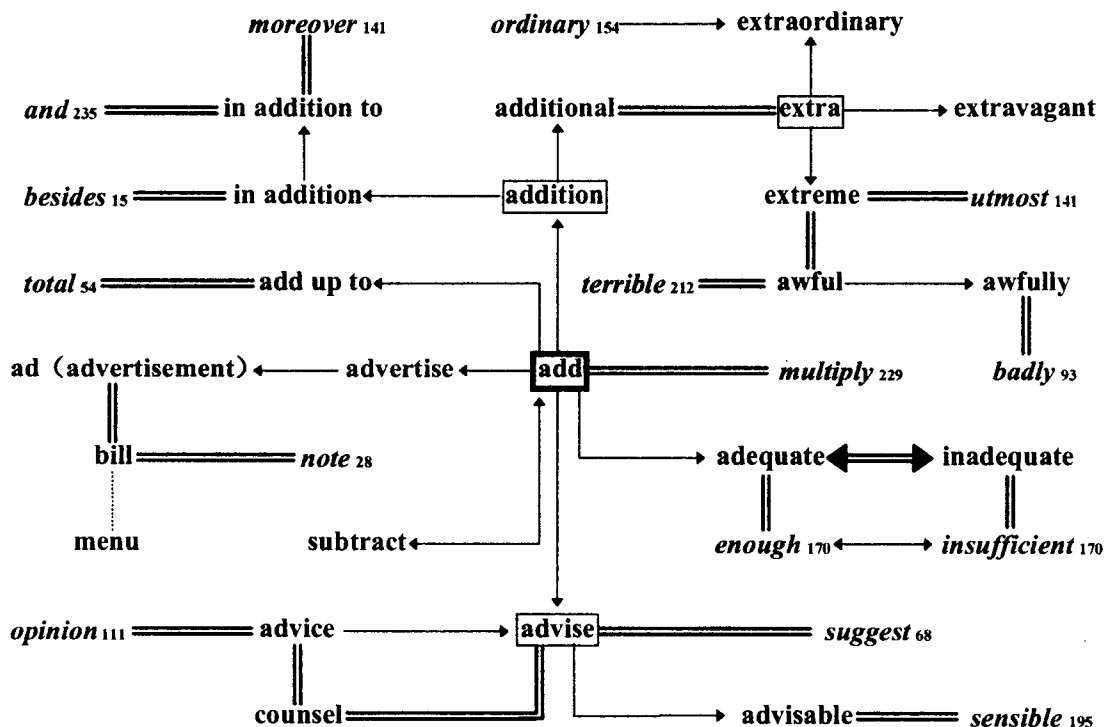

ad [æd] (advertisement [əd've:tismənt])  
*n.* 广告  
 add [æd] *v.* (to) 加, 增加; 补充说, 又说  
 add up to 合计, 总计  
 addition [ə'diʃən] *n.* (增)加, 加法; 附加; 附加物  
 in addition 另外  
 in addition to 除...之外  
 additional [ə'diʃənəl] *adj.* 附加的, 另外的, 额外的  
 adequate ['ædikwət] *adj.* 足够的, 充分的, 恰当的  
 advertise ['ædvətaɪz] *v.* 做广告  
 advice [əd'vaɪs] *n.* 劝告, 忠告, (医生等的) 意见  
 advisable [əd'vaɪzəbl] *adj.* 可取的, 适当的  
 advise [əd'vaɪz] *v.* 劝告, 忠告, 建议; 通知  
 awful ['ɔ:fl] I *adj.* 极度的, 极坏的, 糟糕的; 威严的, 可怕的 II *adv.* 十分, 极度地

awfully ['ɔ:flɪ] *adv.* 非常, 很  
 bill [bil] *n.* 账单; 招贴, 广告; 单子, 清单, (人员、职称等的) 表; 钞票  
 counsel ['kaunsəl] I *n.* 劝告, 忠告; 法律顾问, 辩护人 II *v.* 劝告, 忠告  
 extra ['ekstrə] I *adj.* 额外的, 附加的 II *n.* 附加物, 额外的东西  
 extraordinary [iks'trɔ:di:nəri] *adj.* 非常的, 格外的  
 extravagant [iks'trævɪgənt] *adj.* 奢侈的; 过分的, (言行等) 放肆的  
 extreme [iks'tri:m] I *adj.* 末端的, 尽头的; 极度的, 极端的 II *n.* 极端; 最大程度, 极度 (状态)  
 inadequate [in'ædikwɪt] *adj.* (for / to) 不充足的, 不适当的  
 menu ['menju:] *n.* 菜单  
 subtract [səb'trækt] *v.* 减 (去)

#### 4. agree agreeable agreement consent promise correspond

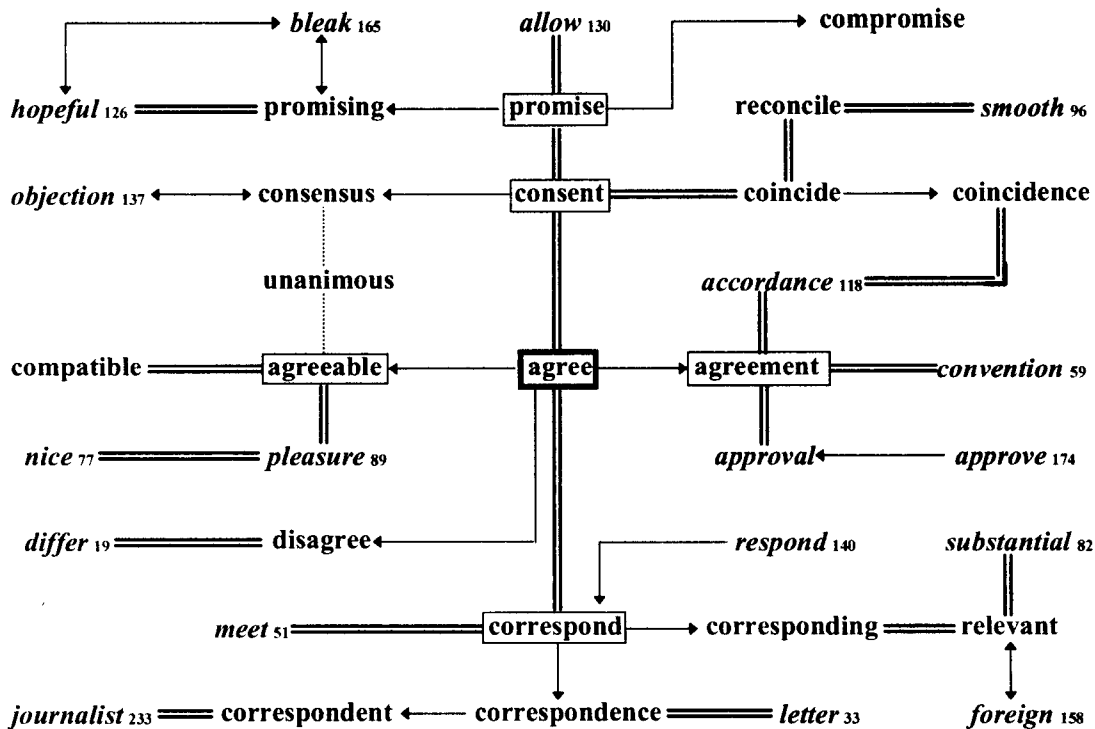

agree [ə'gri:] v. (to / with) 同意, 赞成; 一致, 适合  
 agreeable [ə'gri:əbl] adj. 惬意的, 令人愉快的; 易相处的; 同意的  
 agreement [ə'gri:mənt] n. 同意, 一致; 协定, 协议  
 coincide [kəuin'said] v. 和...一致, 相符, 相同  
 coincidence [kəu'insidəns] n. 巧合, 巧事; 一致, 符合  
 compatible [kəm'pætəbl] adj. 能和睦相处的, 合得来的; 兼容的  
 compromise ['kɒmprəmaiz] I n. 妥协, 折衷 II v. 妥协, 折衷  
 consensus [kən'sensəs] n. 一致, 一致同意  
 consent [kən'sent] I n. (to) 同意, 赞成, 答应 II v. (to) 同意, 赞成, 答应  
 correspond [kɔris'pɒnd] v. 通信; (with) 符合, 一致; (to) 相当于, 对应  
 correspondence [kɔris'pɒndəns] n. 通信,

信件; (with) 符合, 一致; (to) 相当于, 对应  
 correspondent [kɔris'pɒndənt] n. 记者, 通讯员; 通信者  
 corresponding [kɔris'pɒndiŋ] adj. 符合的, 相应的, 对应的  
 disagree [disə'gri:] v. (with) 意见不同; 不一致  
 promise ['prɒmis] I n. 承诺, 诺言; 希望, 出息 II v. 允许, 允诺, 答应; 有...可能, 有希望  
 promising ['prɒmisiŋ] adj. 有希望的, 有前途的  
 reconcile ['rekənsail] v. 使和好, 调解, 使调和; (to / with) 使一致  
 relevant ['relivənt] adj. (to) 有关的, 相应的; 适当的, 中肯的; 实质性的, 有重大意义的  
 unanimous [ju:'næniməs] adj. 全体一致的, 一致同意的

## 5. all entire whole barely

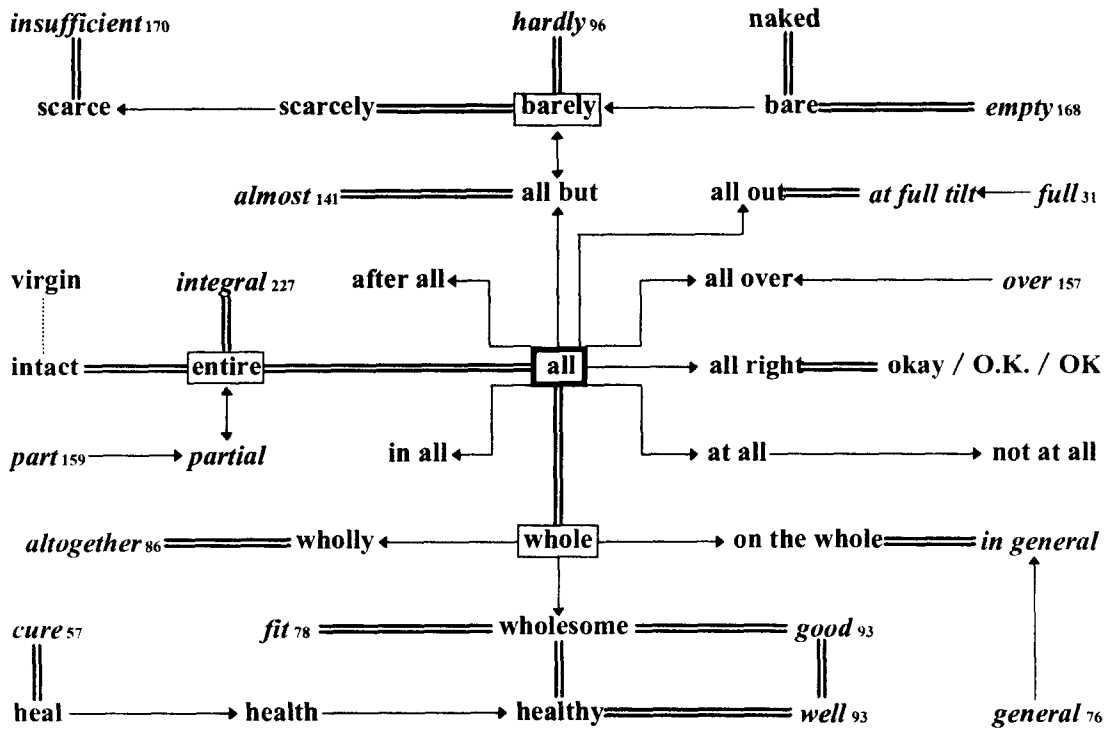

all [ɔ:l] I *adj.* 所有的, 全部的 II *adv.* 完全, 都, 十分 III *pron.* 一切, 全部  
 after all 终于, 毕竟; 虽然这样  
 all but 几乎, 差一点; 除...之外其余都  
 all out 全力以赴, 竭尽全力  
 all over 遍及, 到处  
 all right 行, 可以; 顺利, 良好  
 at all 完全, 根本  
 in all 总共, 总计  
 not at all 一点也不  
 bare [beə] I *adj.* 赤裸的, 光秃的, 空的; 稀少的, 仅有的 II *v.* 露出, 暴露  
 barely ['beəli] *adv.* 赤裸裸地, 无遮盖地; 仅仅, 勉强, 几乎没有  
 entire [in'taɪə] *adj.* 完全的, 全部的, 完整的  
 heal [hi:l] *v.* 治愈, 愈合  
 health [helθ] *n.* 健康, 健康状况; 卫生  
 healthy ['helθi] *adj.* 健康的, 健壮的; 有益健康的, 卫生的  
 intact [in'tækt] *adj.* 完整无缺的, 未经触

动的, 未受损伤的  
 naked ['neɪkɪd] *adj.* 裸体的, 无遮蔽的, 无掩饰的  
 okay / O.K. / OK ['əu'keɪ] I *adj.* 对, 好, 行 II *adv.* 对, 好, 行 III *n.* 同意  
 scarce [skɛəs] *adj.* 缺乏的, 不足的; 稀少的, 罕见的  
 scarcely ['skɛəslɪ] *adv.* 几乎不, 简直没有, 勉强  
 virgin ['vɜ:dʒɪn] I *adj.* 未经使用的; 未经开发的 II *n.* 处女, 未婚女子  
 whole [həʊl] I *adj.* 完整的, 无缺的; 全部的, 全体的 II *n.* 全部, 全体, 完整  
 on the whole 总的来说  
 wholesome ['həʊlsəm] *adj.* 卫生的; 有益健康的  
 wholly ['həʊli] *adv.* 完全地, 全部, 一概

## 6. animal meat club mouse

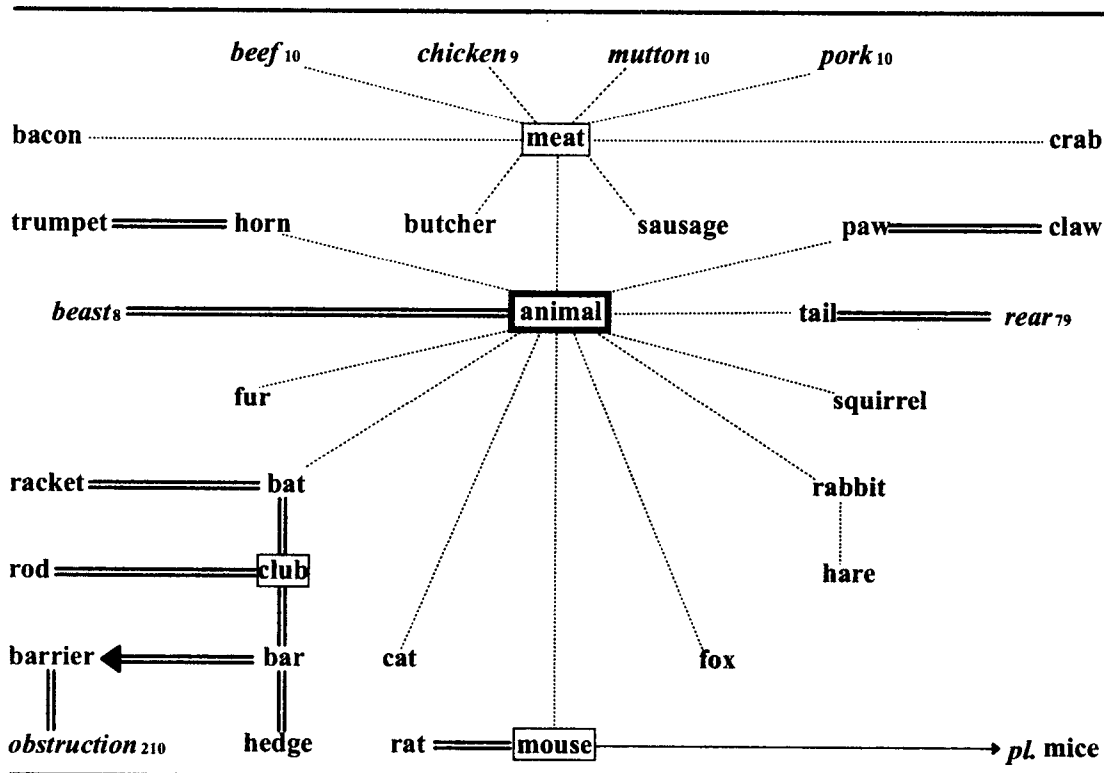

animal ['æniml] I *adj.* 动物的, 野兽的  
 II *n.* 动物, 野兽, 牲畜  
 bacon ['beikən] *n.* 咸肉, 熏肉  
 bar [bɑ:] I *n.* 条, 杆, 棒, 棍, 闩; 酒吧, 餐柜; 栅, 栏, 障碍(物)  
 II *v.* 闩上; 阻拦, 拦住, 妨碍  
 barrier ['bæriə] *n.* 栅栏, 屏障; 障碍; 障碍物  
 bat [bæt] *n.* 球拍, 球棒, 短棒; 蝙蝠  
 butcher ['butʃə] *n.* 屠夫, 卖肉者  
 cat [kæt] *n.* 猫  
 claw [klɔ:] *n.* 爪, 脚爪  
 club [klʌb] *n.* 俱乐部, 夜总会; 社团; 棍棒, 球棒  
 crab [kræb] *n.* 螃蟹, 蟹肉  
 fox [fɒks] *n.* 狐狸  
 fur [fə:] *n.* 毛, 毛皮  
 hare [hɛə] *n.* 野兔  
 hedge [hedʒ] I *n.* 篱笆, 树篱, 障碍物  
 II *v.* 用树篱围住

horn [hɔ:n] *n.* (牛羊等的)角; 触角; 号, 喇叭; 角状物; 角制品  
 meat [mi:t] *n.* (食用)肉类  
 mouse [maʊs] *n.* (*pl.* mice [maɪs]) 鼠, 耗子  
 paw [pɔ:] *n.* 爪  
 rabbit ['ræbit] *n.* 兔子  
 racket ['rækit] *n.* 球拍  
 rat [ræt] *n.* 鼠  
 rod [rɒd] *n.* 杆, 棒  
 sausage ['sɔ:sɪdʒ] *n.* 香肠, 腊肠  
 squirrel ['skwɪrəl] *n.* 松鼠  
 tail [teɪl] *n.* 尾巴; 后部, 尾部  
 trumpet ['trʌmpɪt] *n.* 喇叭, 小号  
 zoo [zu:] *n.* 动物园

## 7. animal fish reptile insect bee pest fly spider

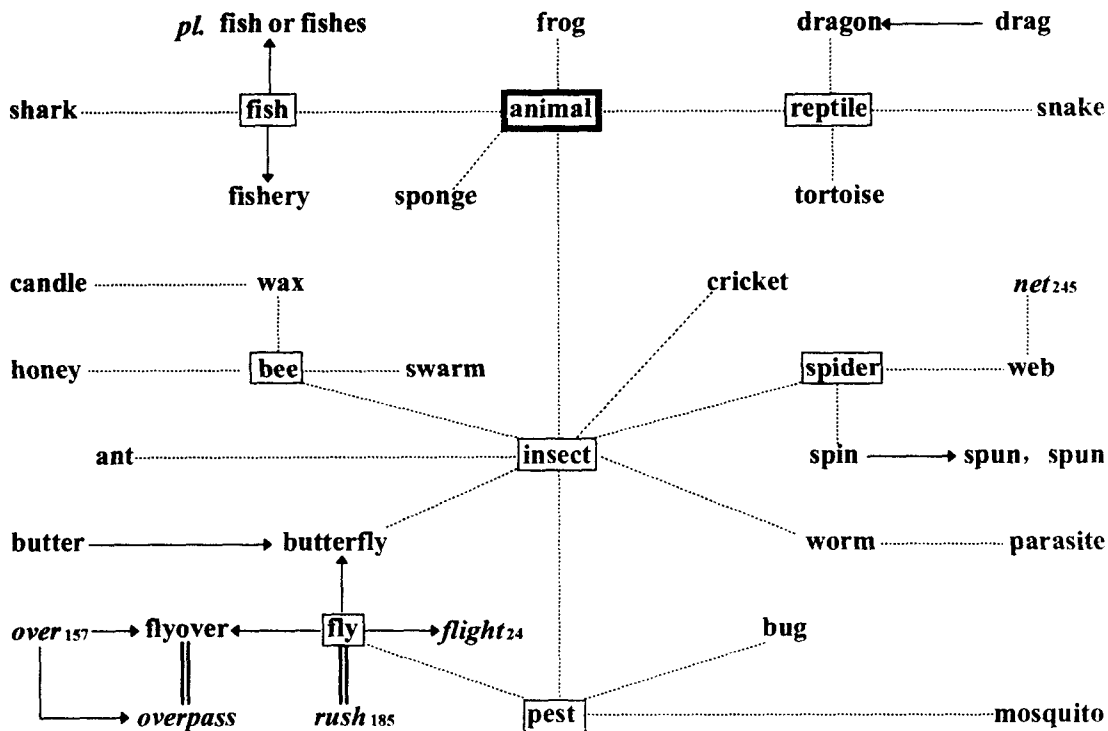

ant [ænt] *n.* 蚂蚁  
 bee [bi:] *n.* (蜜) 蜂  
 bug [bʌg] I *n.* 臭虫; 小毛病; 窃听器  
 II *v.* 窃听  
 butter ['bʌtə] I *n.* 黄油, 奶油 II *v.* 涂黄油于...上  
 butterfly ['bʌtəflaɪ] *n.* 蝴蝶  
 candle ['kændl] *n.* 蜡烛  
 cricket ['krikit] *n.* 板球; 蟋蟀  
 drag [dræg] *v.* 拖, 拖曳  
 dragon ['dræɡən] *n.* 龙  
 fish [fɪʃ] I *n.* (*pl.* fish or fishes) 鱼  
 II *v.* 捕鱼, 钓鱼  
 fishery ['fɪʃəri] *n.* 渔业; 渔场, 养殖场  
 fly [flaɪ] I *n.* 蝇 II *v.* (*flew* [flu:],  
*flown* [fləʊn]) 飞, 飞行; 飞逝; 飞奔; 驾驶(飞机)  
 flyover ['flaɪ'əʊvə] *n.* 天桥, 立交桥  
 frog [frɒg] *n.* 蛙  
 honey ['hʌni] *n.* 蜜, 蜂蜜

insect ['ɪnsekt] *n.* 昆虫  
 mosquito [mə'ski:təʊ] *n.* 蚊子  
 parasite ['pærəsait] *n.* 寄生虫  
 pest [pest] *n.* 害虫  
 reptile ['reptail] *n.* 爬行动物  
 shark [ʃɑ:k] *n.* 鲨鱼  
 snake [sneɪk] *n.* 蛇  
 spider ['spaidə] *n.* 蜘蛛  
 spin [spɪn] I *n.* 旋转; 自转 II *v.* (*spun*  
 [spʌn], *spun*) 旋转; 纺纱; 织网, 吐丝  
 sponge [spʌndʒ] *n.* 海绵  
 swarm [swɔ:m] I *n.* 群, 蜂群  
 II *v.* 云集, 充满  
 tortoise ['tɔ:təs] *n.* 龟  
 wax [wæks] I *n.* 蜡, 蜂蜡 II *v.* 打蜡  
 web [web] *n.* 网, 蜘蛛网  
 worm [wɔ:m] *n.* 虫, 蠕虫

## 8. beast bear tolerate dog

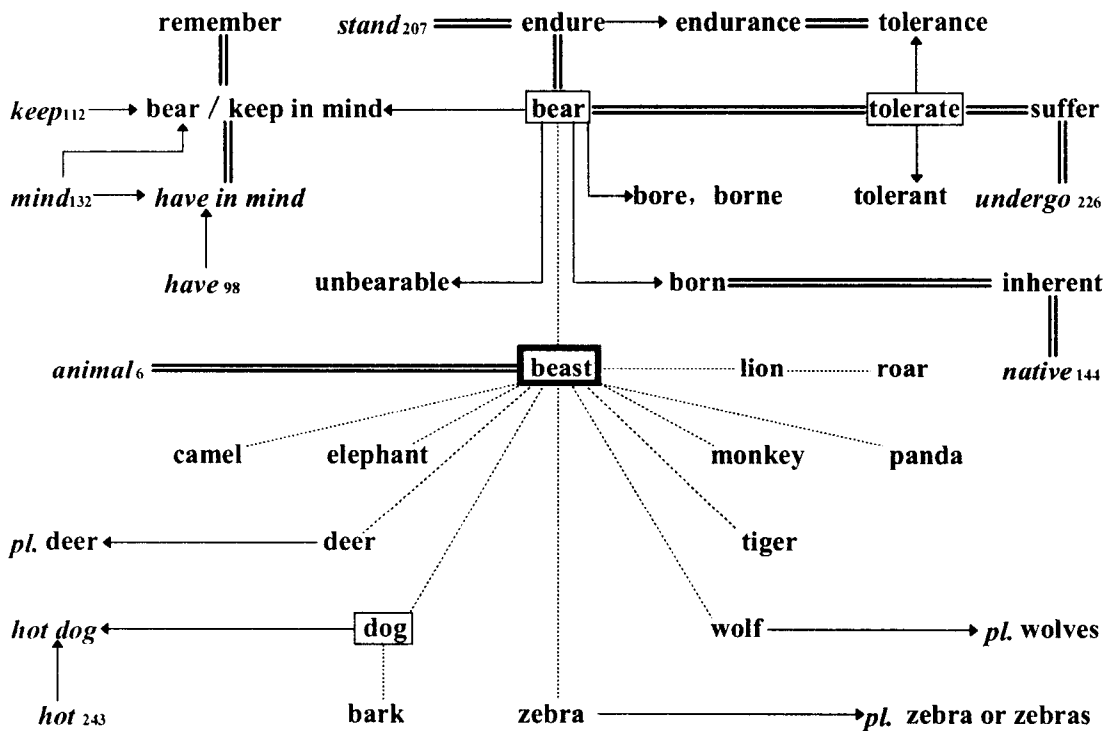

bark [bɑ:k] I *n.* 吠声, 狗叫声

II *v.* 吠叫, 咆哮

bear [bɛə] I *n.* 熊 II *v.* (bore [bɔ:], borne [bɔ:n]) 忍受, 容忍; 负担, 负荷; 结果实, 生子女

bear / keep in mind 记住

beast [bi:st] *n.* 兽, 牲畜; 凶残的人, 举止粗鲁的人

born [bɔ:n] *adj.* 出身于...的, 天生的, 生来的

camel ['kæml] *n.* 骆驼

deer [diə] *n.* (*pl. deer*) 鹿

dog [dɔg; (US) dɔ:g] *n.* 狗

elephant ['elifənt] *n.* 象

endurance [in'djuərəns] *n.* 忍耐, 持久, 耐久; 忍耐力, 持久力, 耐久性

endure [in'djuə] *v.* 忍受; 持久, 持续

inherent [in'hɪərənt] *adj.* 固有的, 内在的, 天生的

lion ['laɪən] *n.* 狮子

monkey ['mʌŋki] *n.* 猴子

panda ['pændə] *n.* 熊猫

remember [ri'membə] *v.* 记住, 记得; (to) 转达问候, 代...致意, 代...问好

roar [rɔ:] *v.* 吼叫, 怒号; 轰鸣, 咆哮

suffer ['sʌfə] *v.* (from) 受痛苦, 患病; 受损失; 遭受; 忍受, 忍耐

tiger ['taɪgə] *n.* 虎

tolerance ['tɒlərəns] *n.* 容忍, 耐性; 公差

tolerant ['tɒlərənt] *adj.* 容忍的, 宽容的

tolerate ['tɒləreɪt] *v.* 容忍, 默许

unbearable [ʌn'beərəəbl] *adj.* 不堪忍受的

wolf [wʌlf] *n.* 狼

zebra ['zebrə] *n.* (*pl. zebras or zebra*) 斑马



## 9. bird poultry chicken cock hawk

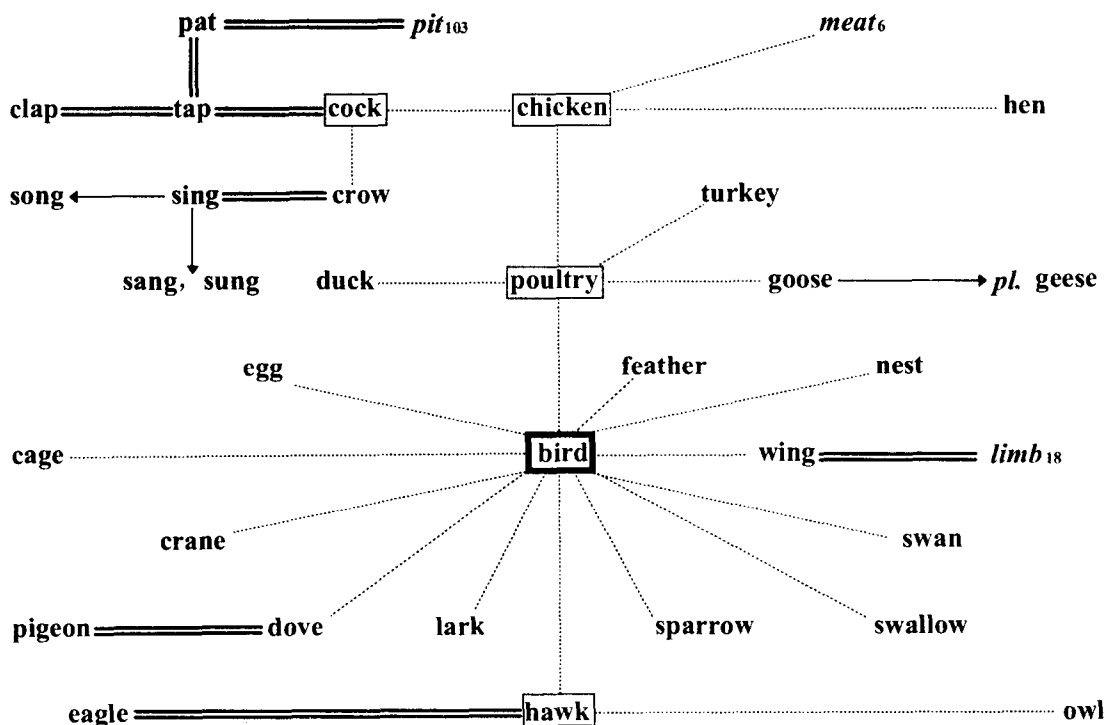

bird [bə:d] *n.* 鸟, 禽  
 cage [keɪdʒ] *n.* 鸟笼  
 chicken [ˈtʃɪkɪn] *n.* 小鸡, 小鸟; 鸡(肉)  
 clap [klæp] I *n.* 拍(手), 掌声, 霹雳声  
           II *v.* 拍手, 拍, 轻拍  
 cock [kɒk] *n.* 公鸡, 雄鸡; 龙头, 开关  
 crane [kreɪn] *n.* 起重机; 鹤  
 crow [krəʊ] I *n.* 乌鸦; 鸡啼, 鸣叫  
           II *v.* 鸡啼, 鸣叫  
 dove [dɒv] *n.* 鸽子  
 duck [dʌk] *n.* 鸭  
 eagle [ˈi:ɡl] *n.* 鹰  
 egg [eg] *n.* 蛋, 卵  
 feather [ˈfeðə] *n.* 羽毛  
 goose [gu:s] *n.* (*pl.* geese [gi:s]) 鹅  
 hawk [hɔ:k] *n.* 鹰, 隼  
 hen [hen] *n.* 母鸡  
 lark [lɑ:k] *n.* 百灵鸟, 云雀  
 nest [nest] I *n.* 窝, 巢 II *v.* 筑巢  
 owl [aʊl] *n.* 猫头鹰

pat [pæt] I *n.* 轻拍, 轻打, 抚摸  
           II *v.* 轻拍, 轻打, 抚摸  
 pigeon [ˈpɪdʒɪn] *n.* 鸽  
 poultry [ˈpɒltri] *n.* 家禽  
 sing [sɪŋ] *v.* (*sang* [sæŋ], *sung* [sʌŋ])  
           唱, 演唱; 鸡叫  
 song [sɔŋ] *n.* 歌曲; 歌声  
 sparrow [ˈspærəʊ] *n.* 麻雀  
 swallow [ˈswɒləʊ] I *n.* 吞, 咽; 燕子  
           II *v.* 吞, 咽  
 swan [swæn] *n.* 天鹅  
 tap [tæp] I *n.* 塞子, 龙头; 轻叩, 轻拍  
           II *v.* 轻叩, 轻敲; 利用, 开发  
 turkey [ˈtɜ:ki] *n.* 火鸡(肉)  
 wing [wɪŋ] *n.* 翼, 翅膀

## 10. cattle horse power cow sheep

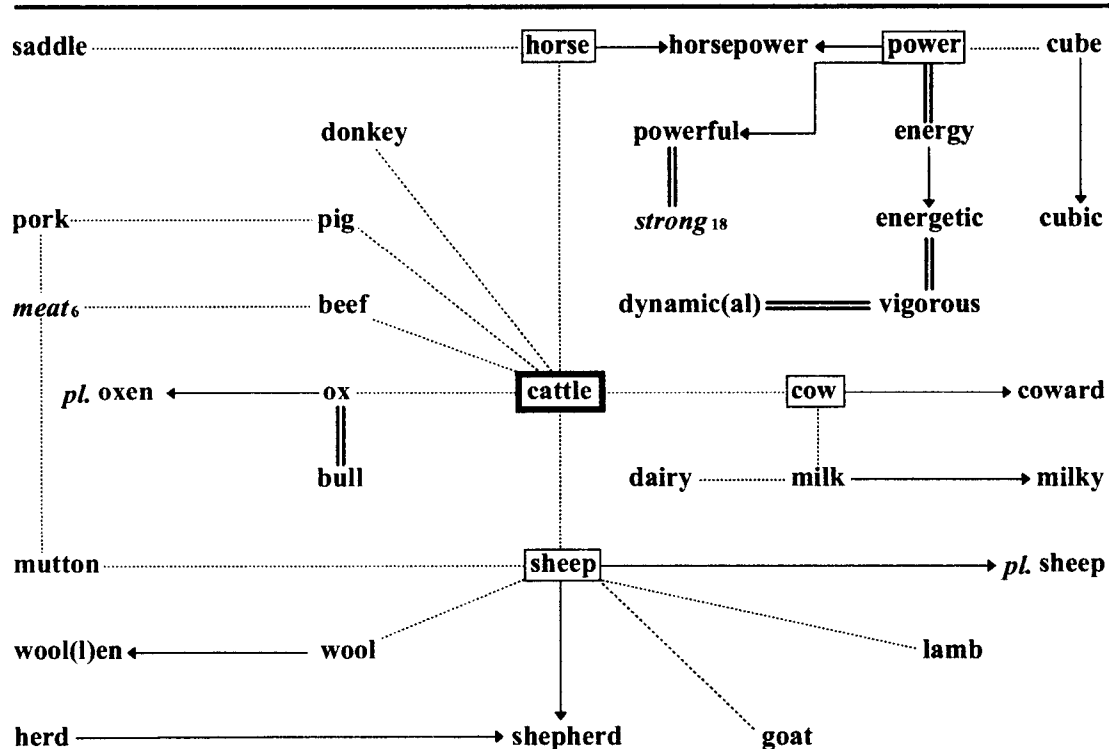

beef [bi:f] *n.* 牛肉

bull [bul] *n.* 公牛

cattle ['kætl] *n.* 牛; 牲口, 家畜

cow [kau] *n.* 母牛, 奶牛

coward ['kauəd] *n.* 懦夫, 胆怯者

cube [kju:b] *n.* 立方形(体); 立方, 三次幂

cubic ['kju:bik] *adj.* 立方体的, 立方形的; 三次的, 立方的

dairy ['deəri] *n.* 牛奶场, 奶店

donkey ['dɒŋki] *n.* 驴

dynamic(al) [dai'næmik(l)] *adj.* 动力的, 电动的; 有生气的

energetic [enə'dʒetik] *adj.* 有力的, 精力旺盛的

energy ['enədʒi] *n.* 活力, 精力; 能, 能量

goat [gəut] *n.* 山羊

herd [hɜ:d] I *n.* 群, 兽群, 牛群

II *v.* 放牧, 群集

horse [hɔ:s] *n.* 马

horsepower ['hɔ:spauə] *n.* 马力

lamb [læm] *n.* 羔羊, 小羊; 羔羊肉

milk [milk] I *n.* 乳, 牛奶 II *v.* 挤(奶)

milky ['milki] *adj.* 牛奶的, 像牛奶的, 乳白色的

mutton ['mʌtn] *n.* 羊肉

ox [ɒks] *n.* (*pl. oxen* ['ɒksn]) 牛, 公牛

pig [pig] *n.* 猪

pork [pɔ:k] *n.* 猪肉

power ['paʊə] *n.* 力, 能力, 精力; 功率, 动力, 电力; (数学) 幂, 乘方; 权力, 势力, 政权

powerful ['paʊəfʊl] *adj.* 强大的, 有力的, 有权的

saddle ['sædl] *n.* 鞍, 马鞍, 鞍状物

sheep [ʃi:p] *n.* (*pl. sheep*) 羊, 绵羊

shepherd ['ʃepəd] *n.* 牧民, 牧羊人

vigorous ['vigorəs] *adj.* 有力的, 朝气蓬勃的, 精力旺盛的

wool [wul] *n.* 羊毛, 毛线, 毛织品

wool(l)en ['wulən] *adj.* 羊毛(制)的

# 11. as if though even such

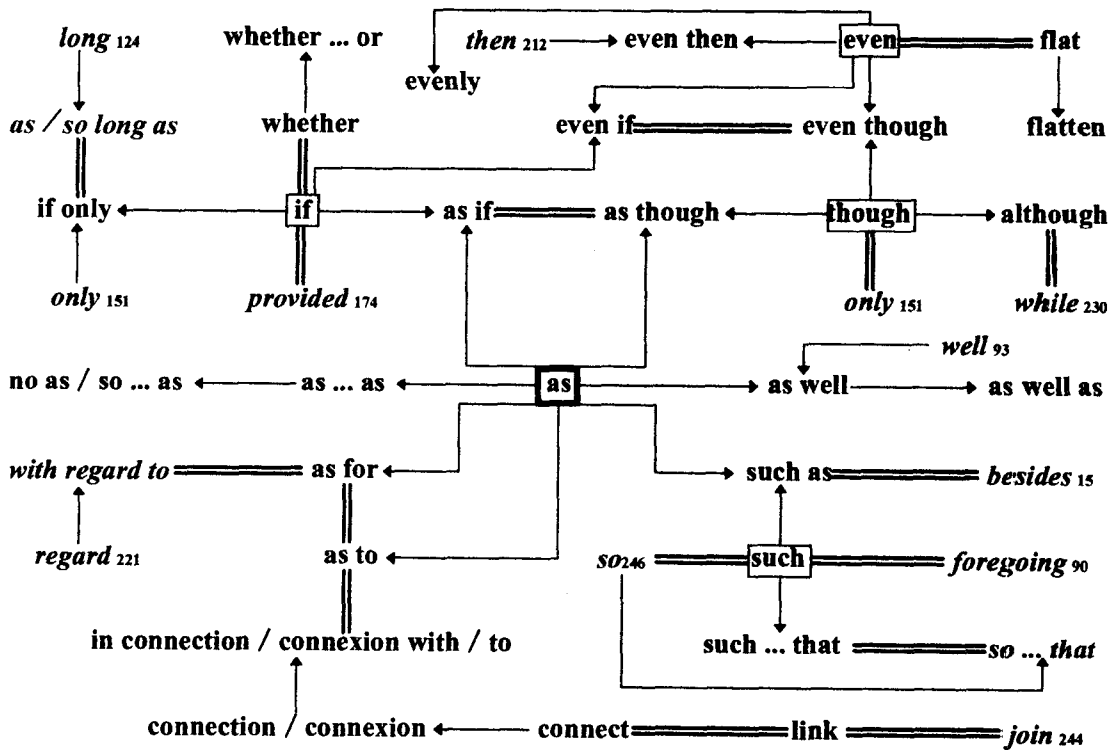

although [ɔ:lðəu] conj. 尽管, 虽然, 即使  
 as [æz; ə:z] I adv. 一样, 同样  
 II conj. 像...一样; 由于; 正当; 以致;  
 虽然, 尽管 III prep. 作为, 如同  
 as ... as 像...一样  
 as for 至于, 就...方面说  
 as if 好像, 仿佛  
 as though 好像, 仿佛  
 as to 至于, 关于  
 as well 也, 又  
 as well as (除...之外) 也, 既...又  
 no as / so ... as 不如...那样  
 connect [kən'nekt] v. (with) 连接, 连结  
 connection / connexion [kə'nekʃən]  
 n. 联系, 连接  
 in connection / connexion with / to 关于  
 even ['i:vən] I adj. 平的, 平坦的; 双数的,  
 偶数的; 均匀的 II adv. 甚至 (...也),  
 连 (...都)  
 even if / though 即使, 虽然

even then 即使那样, 连...都  
 evenly ['i:vənli] adv. 均匀地, 平坦地  
 flat [flæt] I adj. 平坦的, 扁平的; 平淡  
 的, 乏味的 II n. 一套房间; 平面,  
 平坦部分  
 flatten ['flætn] v. 使变平  
 if [if] conj. 如果, 假使; 是否  
 if only 要是...多好; 要是, 只要  
 link [lɪŋk] I n. 环节, 链环  
 II v. 连接, 联系  
 such [sʌtʃ] I adj. 这样的, 这种的; 上述  
 的, 该 II adv. 那么 III pron. 这样  
 的人, 这样的事物  
 such as 像...那样的, 诸如, 例如  
 such ... that 那样的...以致  
 though [ðəu] I adv. 可是, 然而  
 II conj. 虽然, 尽管  
 whether ['weðə; (US) 'hweðə] conj. 是否,  
 会不会, 不管, 无论  
 whether ... or 是...还是, 不管...还是

## 12. back backward front record

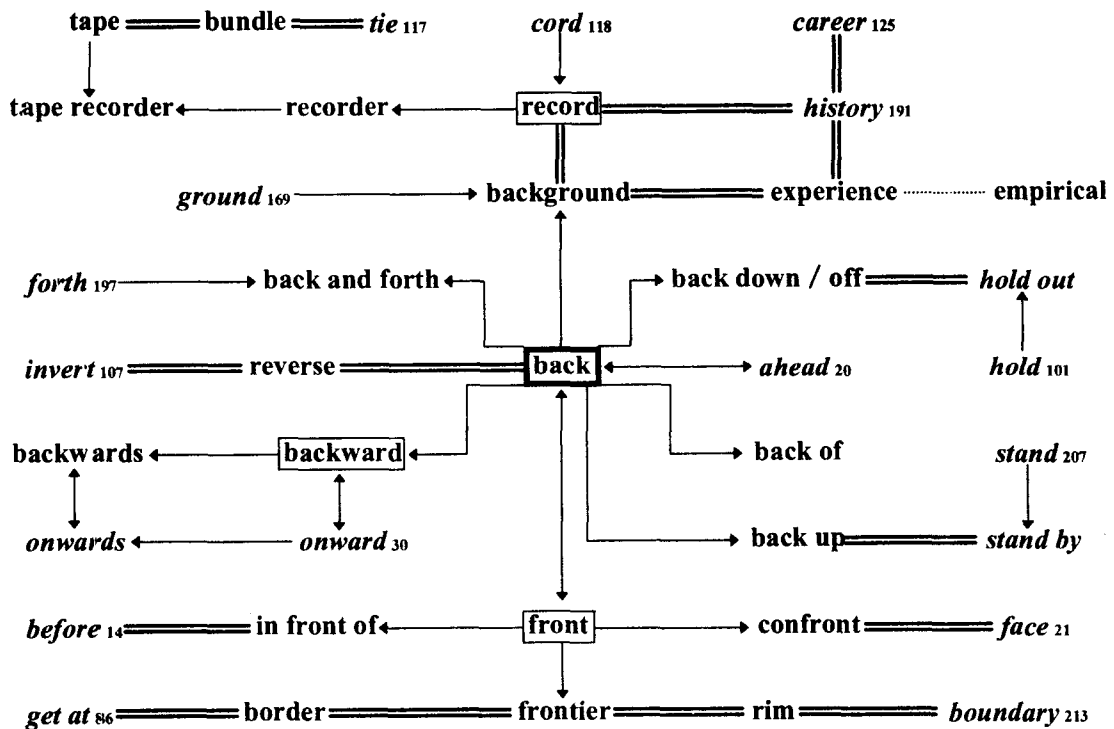

back [bæk] I *adj.* 后面的 II *adv.* 在后, 向后; 回, 回复; 以前 III *n.* 背(面), 后面 IV *v.* 后退; 支持  
 back and forth 来回, 往返, 来来往往地  
 back down / off 放弃, 让步, 退却  
 back of 在...后部, 在...背部  
 back up 支持, 援助; 倒退, 后退  
 background ['bækgraund] *n.* 背景, 经历  
 backward ['bækwəd] I *adj.* 向后的, 倒行的, 落后的; 迟钝的 II *adv.* (= ~s) 向后, 朝反方向  
 border ['bɔ:də] I *n.* 边界, 国界; 边(沿) II *v.* 交界, 与...接壤; 接近  
 bundle ['bʌndl] *n.* 捆, 包, 束  
 confront [kən'frʌnt] *v.* 使面临, 使遭遇; 面对(危险等)  
 empirical [im'pirikl] *adj.* 凭经验(或观察)的, 经验主义的  
 experience [iks'piəriəns] I *n.* 经验; 经历 II *v.* 体验, 经历

front [frʌnt] I *adj.* 前面的, 前部的 II *n.* 前面, 正面; 前线, 战线, 阵线 III *v.* 面对, 朝向  
 in front of 在...前面  
 frontier ['frʌntjə] *n.* 国境, 边境; 尖端, 新领域  
 record ['rekɔ:d] I *n.* 记录, 记载; 最高记录; 最佳成绩; 履历, 经历; 唱片 II *v.* 记录, 登记; 录音  
 recorder [ri'kɔ:də] *n.* 记录员; 录音机  
 reverse [ri've:s] I *adj.* 相反的, 倒转的 II *n.* 相反, 反转, 颠倒; 背面, 反面 III *v.* 颠倒, 倒转, (使)倒退  
 rim [rim] *n.* (圆物的)边, 轮缘; 边界  
 tape [teip] I *n.* 带(子); 录音带, 磁带 II *v.* 录音; 系, 捆  
 tape recorder 磁带录音机

### 13. base basis build stable ball

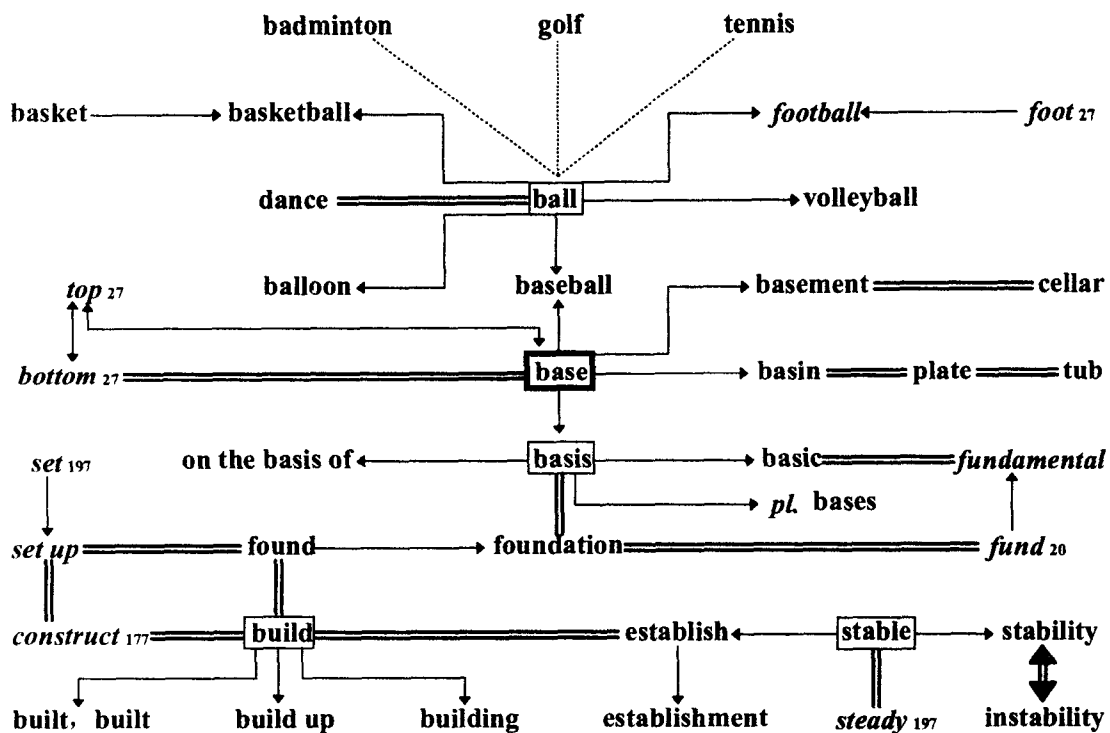

badminton ['bædmɪntən] *n.* 羽毛球  
 ball [bɔ:l] *n.* 球, 球状物; 舞会  
 balloon [bə'lu:n] *n.* 气球  
 base [beɪs] I *n.* 基础, 底部; 基地, 根据地  
 II *v.* (on) 把...基于, 以...为根据  
 baseball ['beɪsbɔ:l] *n.* 棒球  
 basement ['beɪsmənt] *n.* 建筑物的底部, 地下室, 地窖  
 basic ['beɪsɪk] *adj.* 基本的, 基础的  
 basin ['beɪsn] *n.* 盆, 脸盆; 内海, 盆地  
 basis ['beɪsɪs] *n.* (*pl.* bases ['beɪsɪ:z]) 基础, 根据  
 on the basis of 根据, 在...的基础上  
 basket ['bɑ:skɪt] *n.* 篮(子), 篓  
 basketball ['bɑ:skɪtbɔ:l] *n.* 篮球  
 build [bɪld] *v.* (*built* [bɪlt], *built*) 造, 建筑, 建设, 建立  
 build up 积累, 堵塞; 树立, 逐步建立; 增进, 锻炼  
 building ['bɪldɪŋ] *n.* 建筑(物), 房屋, 大楼

cellar ['selə] *n.* 地窖, 地下室  
 dance [dɑ:ns; (US) dæns] I *n.* 舞蹈; 舞会  
 II *v.* 跳舞  
 establish [ɪs'tæblɪʃ] *v.* 建立, 设立; 安置, 使定居  
 establishment [ɪs'tæblɪʃmənt] *n.* 建立, 设立; 建立的机构(或组织)  
 found [faʊnd] *v.* 成立, 建立, 创办  
 foundation [faʊn'deɪʃən] *n.* 基础, 根本; 建立, 创立; 地基; 基金, 基金会  
 golf [gɒlf] *n.* 高尔夫球  
 instability [ɪnstə'bɪləti] *n.* 不稳定(性)  
 plate [pleɪt] I *n.* 金属板, 片; 盘子, 盆子; 板, 钢板 II *v.* 镀, 电镀  
 stability [stə'bɪləti] *n.* 稳定, 安定  
 stable ['steɪbl] I *adj.* 稳定的, 安定的  
 II *n.* 马厩, 马棚  
 tennis ['tenɪs] *n.* 网球  
 tub [tʌb] *n.* 木盆, 澡盆  
 volleyball ['vɒlɪbɔ:l] *n.* 排球

## 14. be become before behalf behind existence

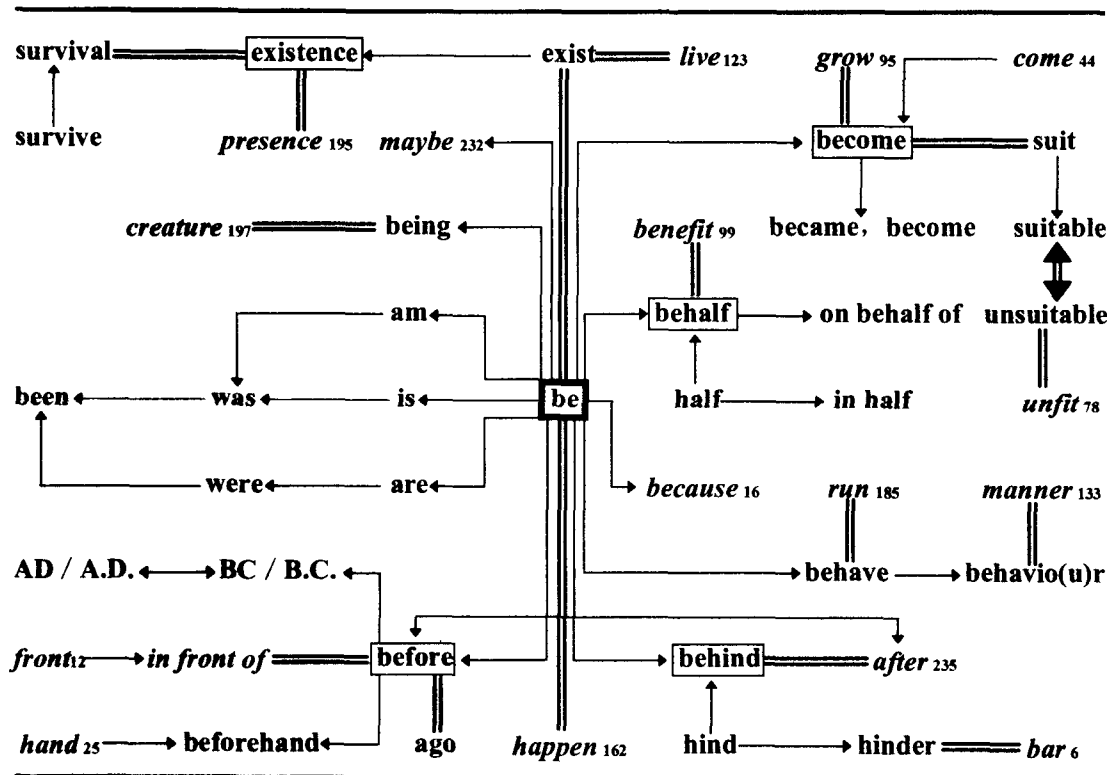

AD / A.D. [eɪ'di:] 公元

ago [ə'gəʊ] *adv.* 以前, ...前

BC / B.C. [bi:'si:] (before Christ) 公元前

be [bi:; bi] *v.* (am [æm; əm] / are [ɑ:] / is [ɪz], was [wəs; wɒs] / were [wɜ:], been [bi:n]) (就), 是, 等于; (存) 在; 到达, 来到, 发生

become [bi'kʌm] *v.* (became [bi'keɪm], become) 成为, 变得; 适宜, 同...相称

before [bi'fɔ:] I *adv.* 前面, 从前, 早些时候 II *conj.* 在...之前 III *prep.* 在...以前; 在...前面, 当着...的面

beforehand [bi'fɔ:hænd] *adv.* 预先, 事先

behalf [bi'hɑ:f] *n.* 利益

on behalf of 代表, 为了

behave [bi'heɪv] *v.* 举止, 举动, 表现; 运转, 开动

behavio(u)r [bi'heɪvjə] *n.* 行为, 举止; (机器的) 特性

behind [bi'haind] I *adv.* 在后, 向后, 落

后 II *prep.* 在...后面, 落后于

being [bi:ɪŋ] *n.* 生物, 人; 存在, 生存

exist [ɪg'zɪst] *v.* 存在; 生活

existence [ɪg'zɪstəns] *n.* 存在, 实在; 生存, 生活; 生活方式

half [hɑ:lf] I *adj.* 一半的, 半个的

II *adv.* 一半 III *n.* 半, 一半

in half 成两半

hind [haind] *adj.* 后部的

hinder ['hɪndə] *v.* (from) 阻止, 妨碍

suit [sju:t] I *n.* 一套西服; 诉讼

II *v.* 合适, 适合; 相配, 适应

suitable ['sju:təbl] *adj.* (for) 合适的, 适宜的

survival [sə'vaɪvəl] *n.* 幸存, 生存; 幸存者, 残存物

survive [sə'vaɪv] *v.* 幸免于, 幸存; 比...长命

unsuitable [ʌn'sju:təbl] *adj.* (for) 不合适的, 不适宜的

## 15. be belong below be

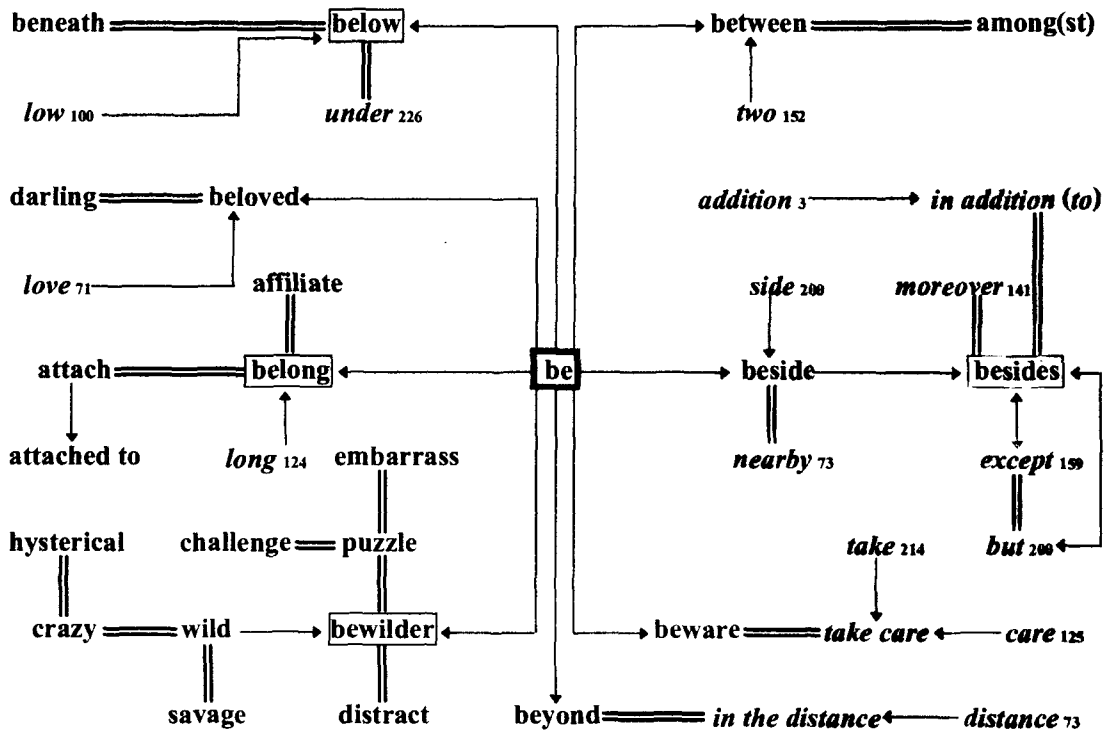

affiliate [ə'fɪliət] I *n.* 附属机构, 分公司  
II *v.* 使隶属 (或附属) 于

among(st) [ə'mʌŋ(st)] *prep.* 在...之中, 在...中间

attach [ə'tætʃ] *v.* (to) 缚上, 系上, 贴上; 使依附, 使隶属, 使依恋  
attached to 附属于, 隶属于

belong [bi'lɒŋ] *v.* (to) 属于, 附属, 隶属; 应归入 (类别、范畴等)

beloved [bi'lʌvd] I *adj.* 受爱戴的, 敬爱的  
II *n.* 爱人, 心爱的人

below [bi'ləu] I *adv.* 在下面, 向下  
II *prep.* 在...下面, 在...以下

beneath [bi'ni:θ] I *adv.* 在下方  
II *prep.* 在...下边, 在...之下

beside [bi'saɪd] *prep.* 在...旁边, 在...附近; 与...相比

besides [bi'saɪdz] I *adv.* 而且, 还有  
II *prep.* 除...之外

between [bi'twi:n] I *adv.* 当中, 中间

II *prep.* 在 (两者) 之间

beware [bi'wɛə] *v.* 当心, 谨防

bewilder [bi'wɪldə] *v.* 使迷惑, 难住

beyond [bi'jɒnd] I *adv.* 在那边, 在远处  
II *prep.* 在 (或向) ...的那边, 远于; 迟于; 超出

challenge ['tʃælɪndʒ] I *n.* 挑战; 挑战书; 艰巨任务, 难题 II *v.* 向...挑战

crazy ['kreɪzi] *adj.* 疯狂的, 古怪的, 蠢的; (about) 狂热的, 热衷的

darling ['dɑ:lɪŋ] *n.* 心爱的人, 亲爱的

embarrass [ɪm'bærəs] *v.* 使窘迫, 使为难

hysterical [his'terɪkl] *adj.* 情绪异常激动的, 歇斯底里的

puzzle ['pʌzl] I *n.* 难题, 迷, 迷惑  
II *v.* (使) 迷惑, (使) 为难

savage ['sævɪdʒ] I *adj.* 野蛮的, 未开化的; 凶恶的, 残暴的 II *n.* 未开化的人

wild [waɪld] *adj.* 野性的, 野生的; 野蛮的; 狂热的, 疯狂的; 荒芜的

## 16. because reason result virtue owing

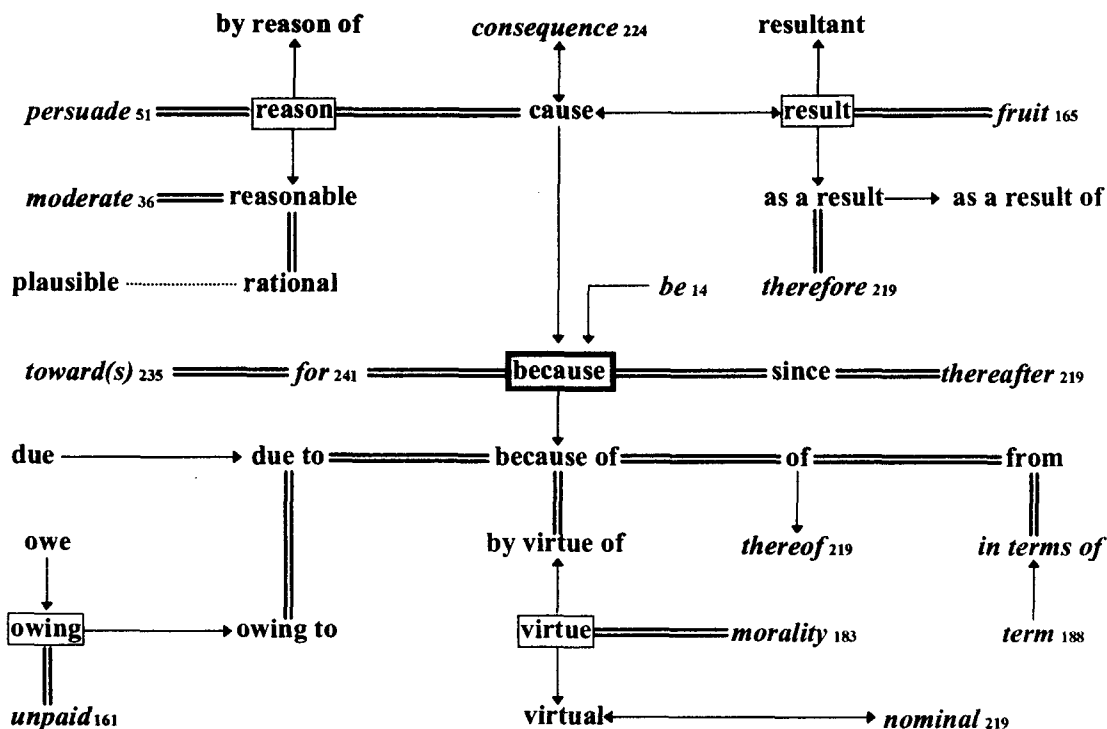

because [bi'kɔ:s] *conj.* 因为

because of 由于, 因为

cause [kɔ:z] I *n.* 原因, 理由; 事业, 事件, 奋斗目标 II *v.* 使产生, 引起

due [dju:] *adj.* (to) 应支付的; (车、船等) 预定应到达的; 应有的

due to 由于, 因为

from [frɒm] *prep.* 从, 自; 根据, 按; 由于, 出于

of [ɒf] *prep.* ...的; 关于, 对于; 由...制成的; 由于, 因为; 来自...的, 从; 在...方面

owe [əu] *v.* 欠(债等), 应向...付出; 得感谢, (to) 应归功于...

owing ['əuin] *adj.* 欠的, 未付的

plausible ['plɔ:zəbl] *adj.* 似乎合理的, 似乎可信的

rational [ræʃənl] *adj.* 理性的, 合理的

owing to 由于

reason [ri:zn] I *n.* 理由, 原因; 理性,

理智 II *v.* 推论, 推理; 说服, 评理; 讨论, 辩论

by reason of 由于

reasonable [ri:znəbl] *adj.* 合理的, 有道理的; 通情达理的; 适度的

result [ri'zʌlt] I *n.* 结果, 成果, 成绩 II *v.* (in) 导致, 结果是; (from) 起因于, 因...而造成

as a result 结果, 因此

as a result of 由于...的结果

resultant [ri'zʌltənt] *adj.* 作为结果而发生的; 合成的

since [sins] I *adv.* 后来, 自那以后

II *conj.* 从...以来, 自从; 因为, 既然

III *prep.* 自从, 从...以来

virtual ['vɜ:tʃuəl] *adj.* 实际上的, 事实上的

virtue ['vɜ:tʃu:] *n.* 美德, 德行; 优点, 长处

by virtue of 由于



