

鑫永恒·海云工艺

GOUZHEN  
MAOYI XINSHISHANG

# 钩针毛衣

## 新时尚



手工坊 新款毛衫编织DIY系列  
SHOUGONGFANG XINKUAN MAOSHAN BIANZHI DIY XILIE

阿 瑛 主编

3



湖南美术出版社





KNITTED



手工坊 SWEATER

新款毛衫编织DIY系列

The latest "DIY" knitted sweater

鑫永恒·海云工艺

钩针毛衣

新时尚  
03

阿瑛主编



湖南美术出版社

## 图书在版编目 (CIP) 数据

手工坊新款毛衫编织DIY系列 / 阿瑛主编. —长沙: 湖南美术出版社,  
2007.9

ISBN 978-7-5356-2656-1

I. 手... II. 阿... III. 绒线 - 服装 - 编织 - 图集  
IV. TS941.763-64

中国版本图书馆 CIP 数据核字 (2007) 第 147492 号

此书如需邮购, 请电话联系。

地 址: 长沙市湘湖路 30 号金泉公寓 2-201

网 址: <http://www.yhcul.com>

长沙市越华文化传播有限公司 邮编: 410001

电 话: 0731-2193849 2183429

## 手工坊新款毛衫编织DIY系列 钩针毛衣新时尚03

策 划: 长沙市越华文化传播有限公司

主 编: 阿 瑛

责任编辑: 刘海珍 范 琳

责任校对: 李奇志

编 委: 谭阳春 康 儒

摄 影: 朱军昌

模 特: 肖孟霞 孙林芳

出版发行: 湖南美术出版社

(长沙市东二环一段 622 号)

经 销: 湖南省新华书店

制版印刷: 湖南东方速印科技股份有限公司

开 本: 787 × 1092 1/16

印 张: 30

印 数: 1~7000 册

版 次: 2007 年 11 月第 1 版 2007 年 11 月第 1 次印刷

书 号: ISBN 978-7-5356-2656-1

全套定价: 118.80 元 (共六册)

### 【版权所有, 请勿翻印、转载】

邮 编: 410016

网 址: <http://www.arts-press.com/>

电子邮箱: [market@arts-press.com](mailto:market@arts-press.com)

如有倒装、破损、少页等印装质量问题,  
请与印刷厂联系调换。



**【成品规格】** 胸围：91cm  
 肩宽：36cm  
 衣长：52.5cm

**【工 具】** 1.5mm钩针一枚

**【材 料】** 棉线150g

**【编织要点】** 先按结构图钩织单元花样个数拼接。前片、后片各为一片，当前后衣片完成后，合并肩线及侧缝线并在领口及下摆加钩上一圈花边。



下摆花边钩织方法：

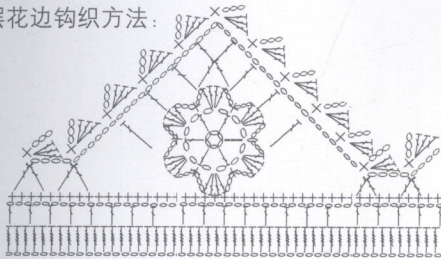

袖笼花边钩织方法：



领围花边的钩织方法：

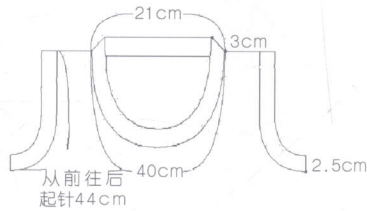
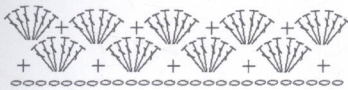

叶子：

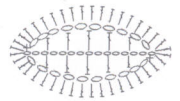

5.5cm 21.5cm 5.5cm

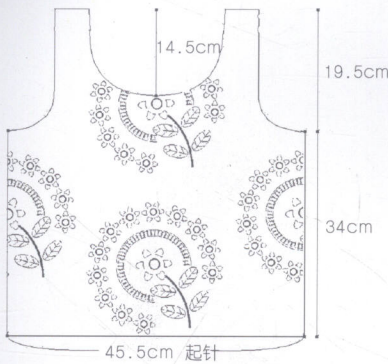

小花排列示意图：



5.5cm 21.5cm 5.5cm

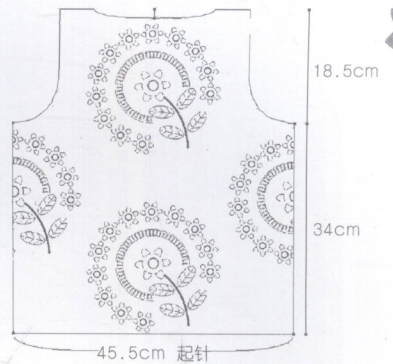

花茎的钩织方法：

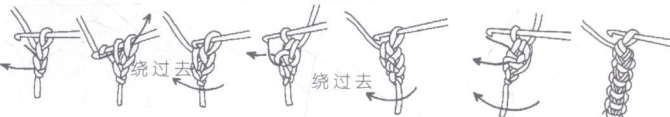

小花：

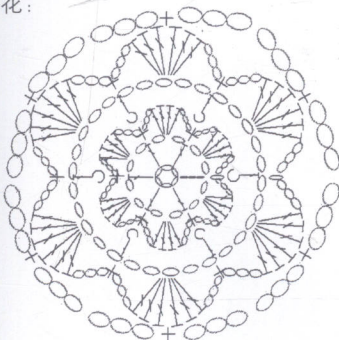

大花：

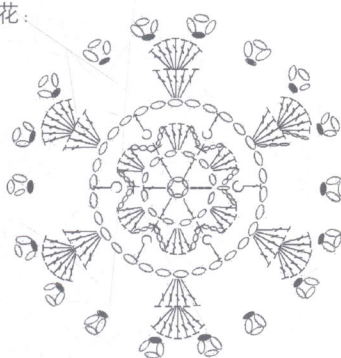

组合花：

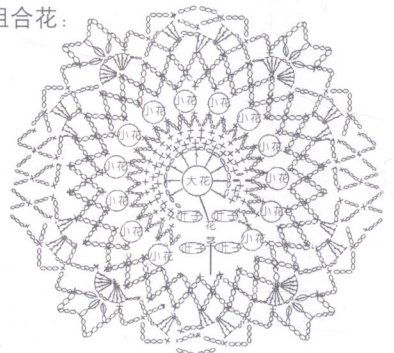



# NO.1

编织方法

见第 1 页

下摆的波浪形花纹与蝴蝶结的装饰搭配在一起俏皮又不失典雅。





# NO.2

编织方法

见第4页



毛衫上金黄的亮片如同金灿灿的麦子，充满了丰收的喜悦。



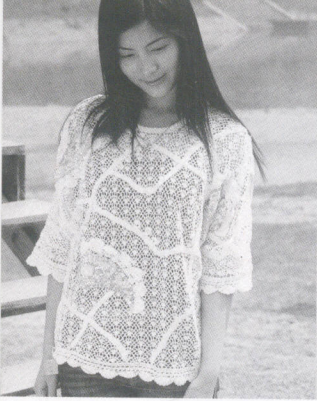

**【成品规格】** 胸围：95cm 肩宽：38cm  
衣长：53.5cm 袖长：36cm

**【工 具】** 1.5mm钩针一枚

**【材 料】** 棉线260g 装饰用亮片少许

**【编织要点】** 从前片下摆处开始起针往上钩，按结构图钩织花样个数，到需要的长度后，开始在两边逐渐加针分出袖子来，并注意到一定高度后，按结构图停织前领口。后片同样按结构图尺寸来完成。当前后衣片完成后，合并侧缝线及袖下线，并在领口、袖口和下摆加钩上一圈花边。

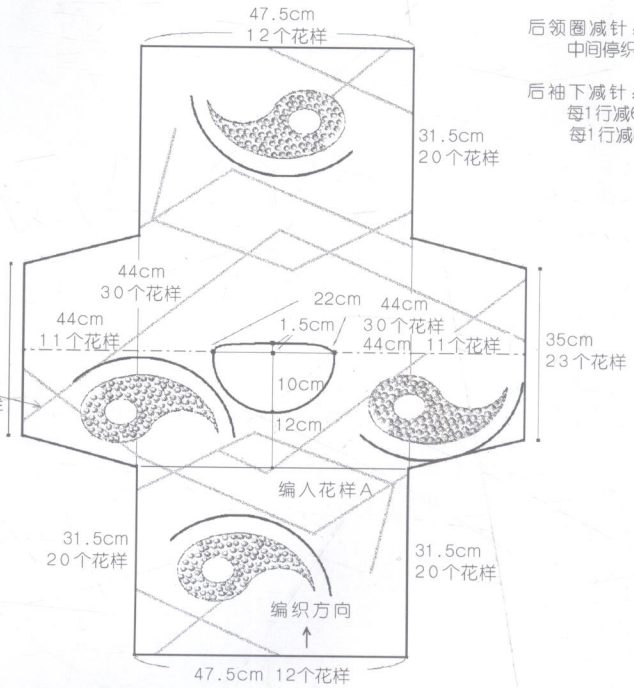
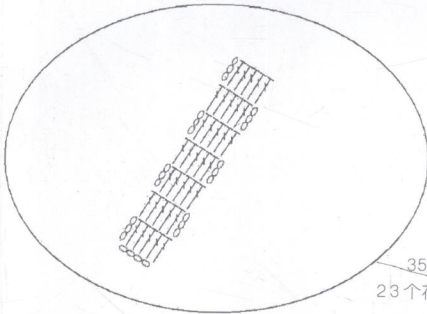
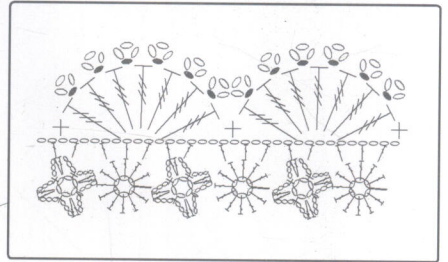
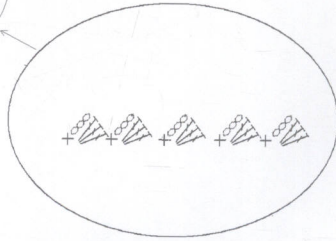
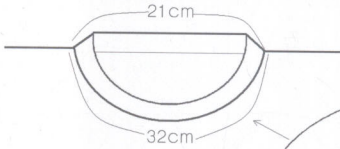

后领圈减针：  
中间停织22cm

后袖下减针：  
每1行减6针减6次  
每1行减8针减4次

前袖下加针：  
每1行加6针加6次  
每1行加8针加4次

前领圈减针：  
每4行减1针减1次  
每2行减1针减3次  
每2行减3针减2次  
每2行减6针减1次  
中间停织13针

花样：

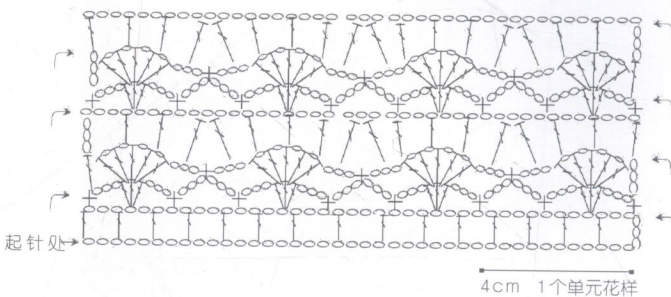

下摆及袖口的花样钩织方法：

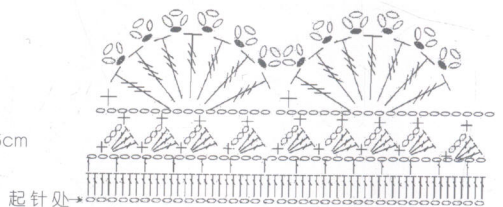



**【成品规格】** 胸围：98cm 肩宽：38cm  
衣长：53.5cm 袖长：53cm

**【工具】** 2mm钩针一枚

**【材料】** 开司米300g

**【编织要点】** 前片按结构图钩织花样为左右两片，后片为一片仍然按结构图钩织花样，再合并两侧侧缝合两侧肩线，完成后在领口加钩上一圈花边。袖子为左右两只，花样见结构图，最后同样在袖口加钩上一圈花边作为装饰。

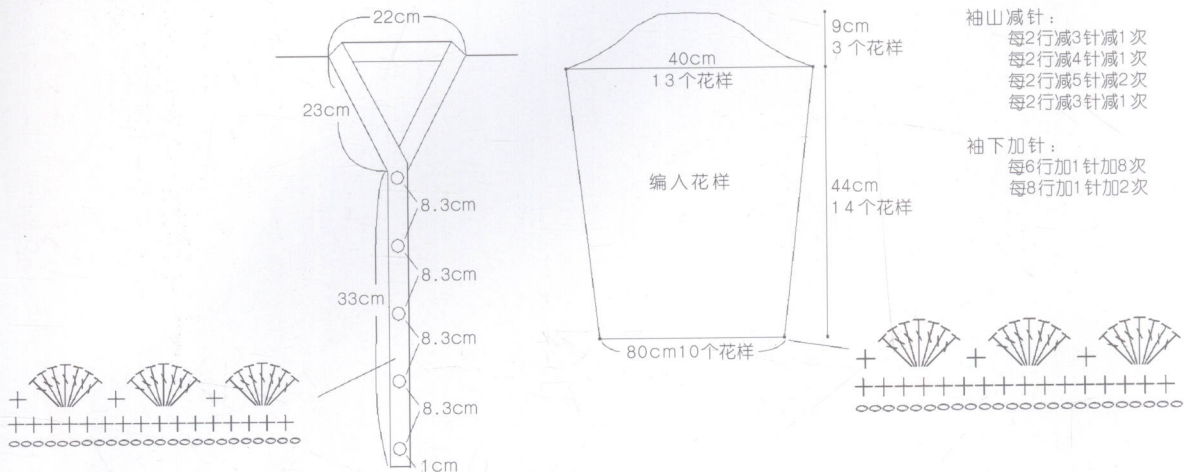

**袖山减针：**  
每2行减3针减1次  
每2行减4针减1次  
每2行减5针减2次  
每2行减3针减1次

**袖下加针：**  
每6行加1针加8次  
每8行加1针加2次

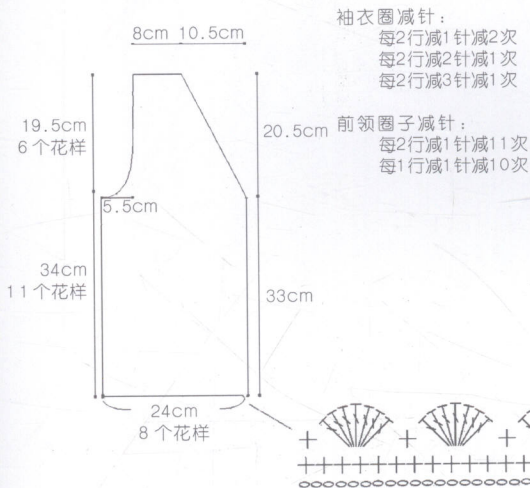
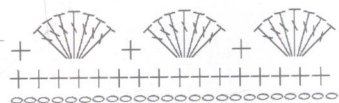
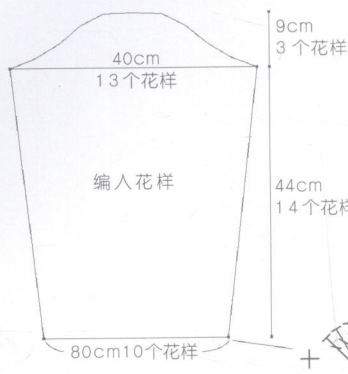

**袖衣圈减针：**  
每2行减1针减2次  
每2行减2针减1次  
每2行减3针减1次

**前领圈子减针：**  
每2行减1针减11次  
每1行减1针减10次

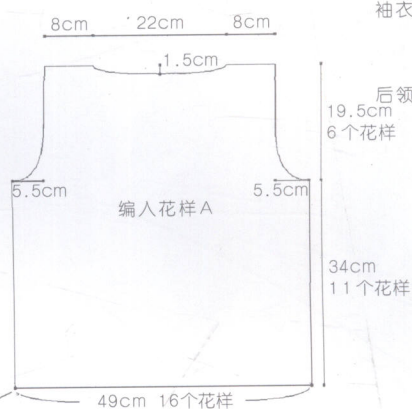

**袖衣圈减针：**  
每2行减1针减3次  
每2行减2针减2次

**后领圈减针：**  
19.5cm 中间停织22cm  
6个花样

花样：

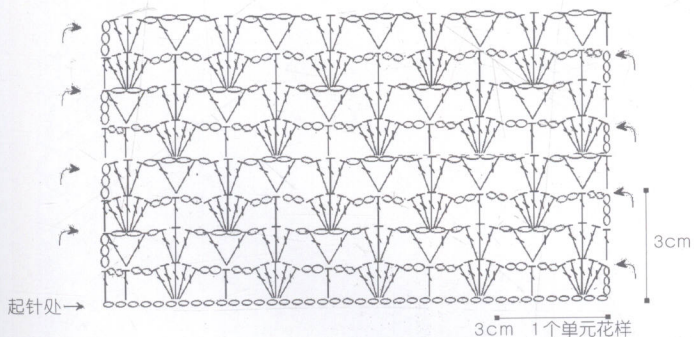

扣子的钩织方法：





# NO.3

编织方法

见第 5 页

6

深蓝色的钩针衫搭配牛仔裙新颖而时尚，活泼而不显造作。

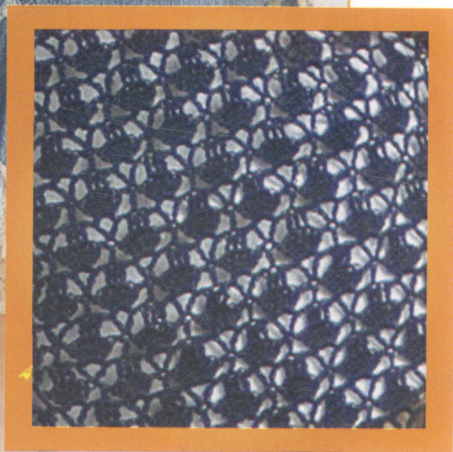



# NO.4

编织方法

见第 8 页

精致的图案既朴实又高雅。  
白色的无袖毛衫最能体现女人的高贵气质，领口和下摆







【成品规格】胸围：91cm

肩宽：36cm

衣长：52.5cm

【工具】1.5mm钩针一枚

【材料】棉线150g

【编织要点】先按单元花样钩织好各种装饰小花，然后用本色线按结构图钩织花样A，往上处仍按结构图钩织花样B，并同时在前领下嵌入相应的装饰花朵。最后在前领围、下摆和袖衣圈加钩一圈花边作为装饰。

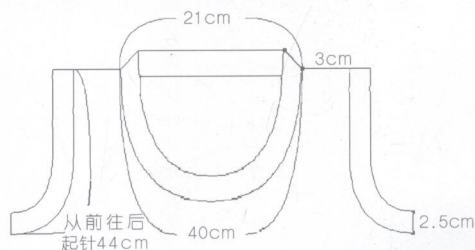

袖笼花边的钩织方法：

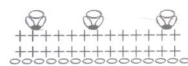

5.5cm 21.5cm 5.5cm



袖衣圈减针：

每2行减1针减3次  
每2行减3针减1次  
每2行减4针减1次

前领圈减针：

每4行减1针减1次  
每2行减1针减4次  
每2行减2针减3次  
每2行减4针减2次

5.5cm 21.5cm 5.5cm



袖衣圈减针：

每2行减1针减3次  
每2行减3针减1次  
每2行减4针减1次

后领圈减针：

中间停织21.5cm

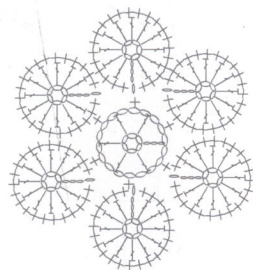
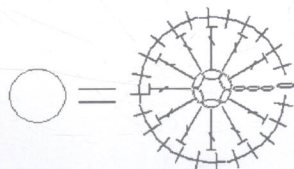
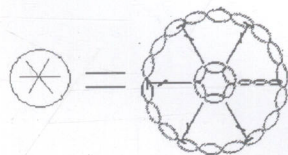
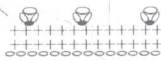

花样B：

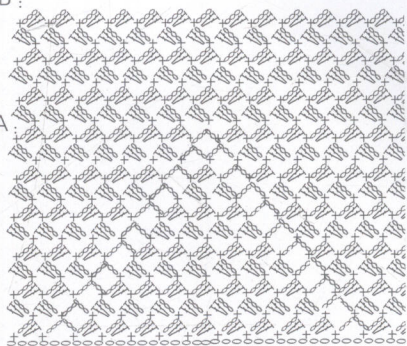

花样A：

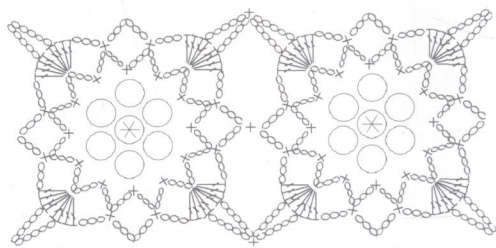
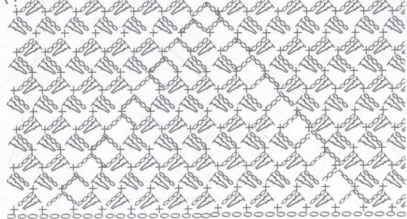

6.5cm

6.5cm 1个单元花样

5.5cm 1个单元波浪 0.5cm



**【成品规格】** 胸围：95cm 肩宽：38cm  
衣长：53.5cm 袖长：40cm

**【工具】** 2.5mm钩针一枚

**【材料】** 开司米250g 纯棉白竹布80cm×100cm

**【编织要点】** 按结构图裁剪好前后衣片及袖片的相拼部分，并按手绣针法绣上图案备用。然后按针法图分别钩织好花样A、B、C部分，再和先裁剪好的衣片一一对应相连接。最后在袖笼、领围及下摆处钩制花边作为装饰。

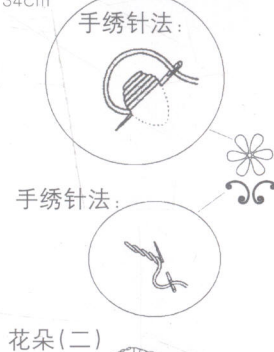
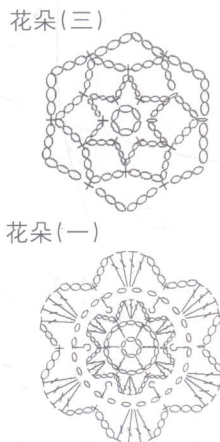
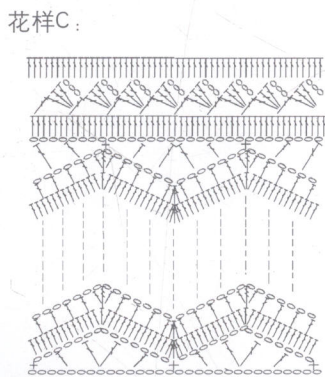
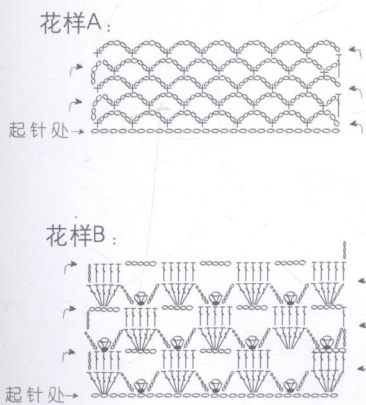
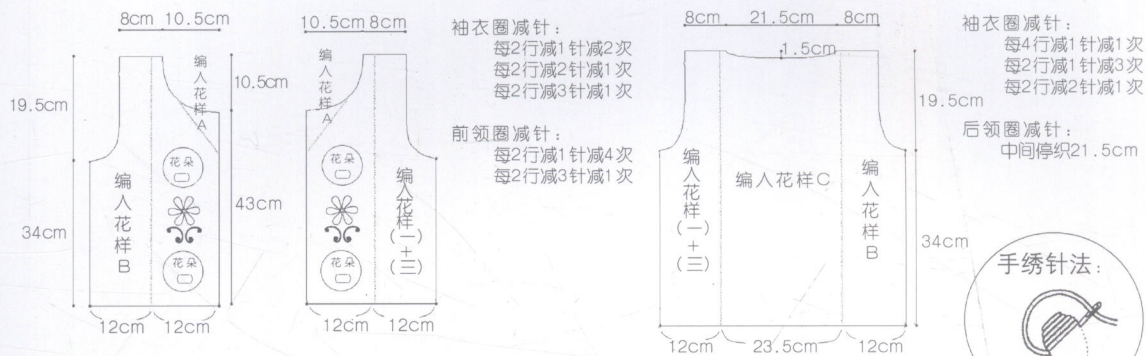
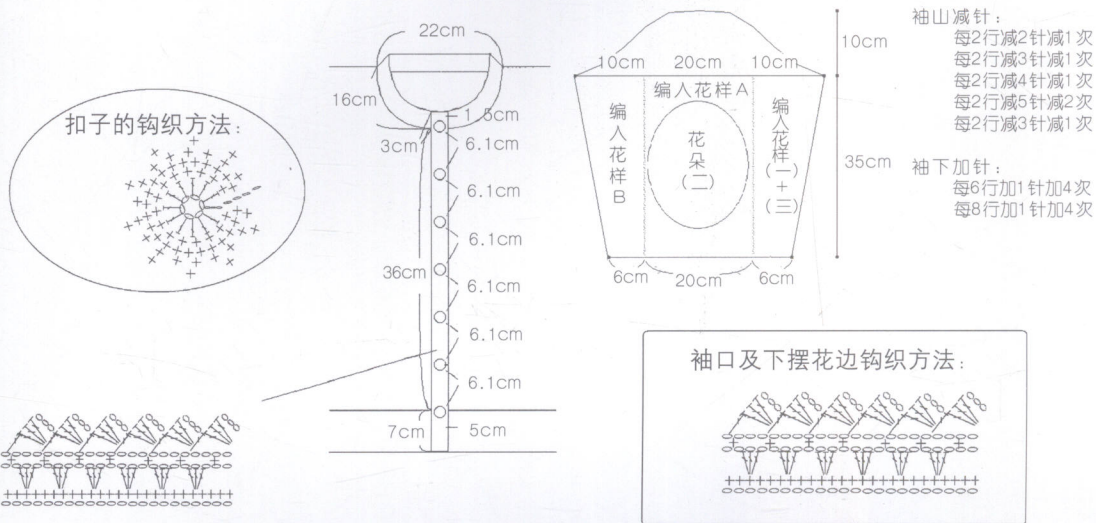



# NO.5

编织方法

见第9页

宽松的衣型，复古的花纹，休闲中尽显个性。

10





# NO.6

编织方法

见第 12 页

黑色的鳞片状花纹整齐有序，短装的钩针衫与吊带错落有致，仿佛是传说中的人鱼公主。







**【成品规格】** 胸围：98cm 肩宽：38cm  
衣长：52cm 袖长：55cm

**【工具】** 1.5mm钩针一枚

**【材料】** 棉线300g

**【编织密度】** 20针×16行=10cm<sup>2</sup>

**【编织要点】** 前后衣片及袖片分别按花样图织好，然后在腋下、肩等相应部位合并。

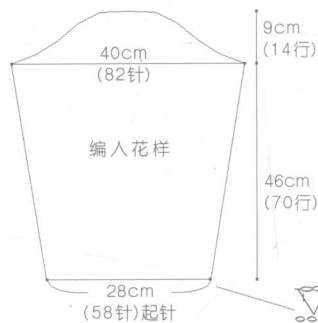
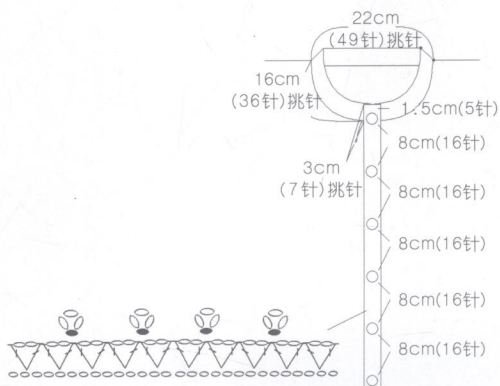

|         |        |
|---------|--------|
| 袖衣(减针)  | 袖下(加针) |
| (24)针留针 | 4行平    |
| 2行平     | 4-1-3  |
| 2-3-1   | 6-1-9  |
| 2-4-1   | 行-针-次  |
| 2-5-3   | 袖岐(减针) |
| 2-3-1   | 3针平    |
| 行-针-次   | 2-1    |
| (4)针留针  | 3-13   |
|         | 针-次    |

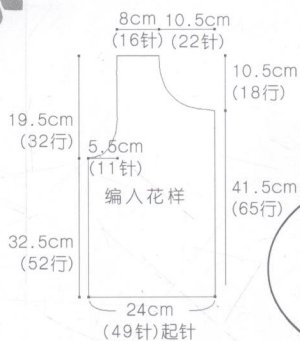

|         |          |
|---------|----------|
| 袖衣圈(减针) | 前领衣圈(减针) |
| 24行平    | 8行平      |
| 2-1-2   | 2-1-4    |
| 2-2-1   | 2-3-1    |
| 2-3-1   | 行-针-次    |
| 行-针-次   | (15)针停针  |
| (4)针留针  |          |

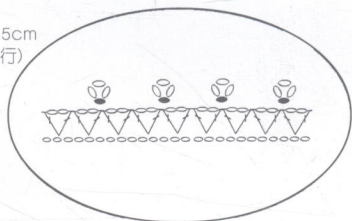

|         |
|---------|
| 袖衣圈(减针) |
| 22行平    |
| 2-1-3   |
| 2-2-2   |
| 行-针-次   |
| (4)针理针  |

|          |
|----------|
| 后领衣圈(减针) |
| 2行平      |
| (46)针停针  |

花样：

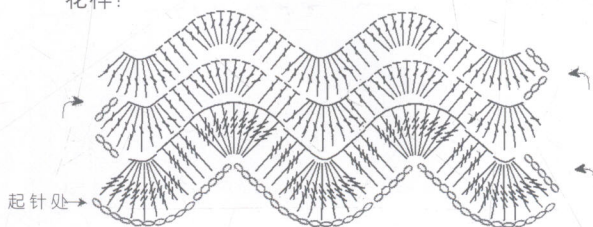

包扣钩织方法：

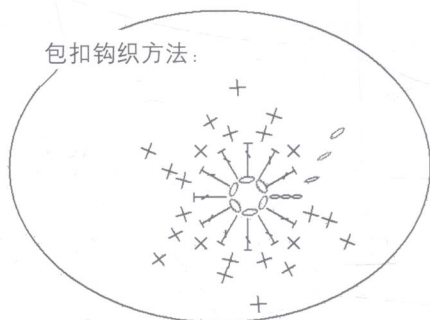



**【成品规格】** 胸围：95cm 肩宽：38cm  
衣长：57.5cm 袖长：41cm

**【工具】** 1.5mm钩针一枚

**【材料】** 冰丝线200g 蓝色装饰小珠适量

**【编织要点】** 前片按结构图钩织花样为左右两片，后片仍然按结构图钩织花样一片，再缝合两侧侧缝和两侧肩线，完成后在门襟及领口加钩上一圈花边，并加上蓝色装饰小珠。袖子花样个数见结构图，最后同样加钩上一圈花边作为装饰。

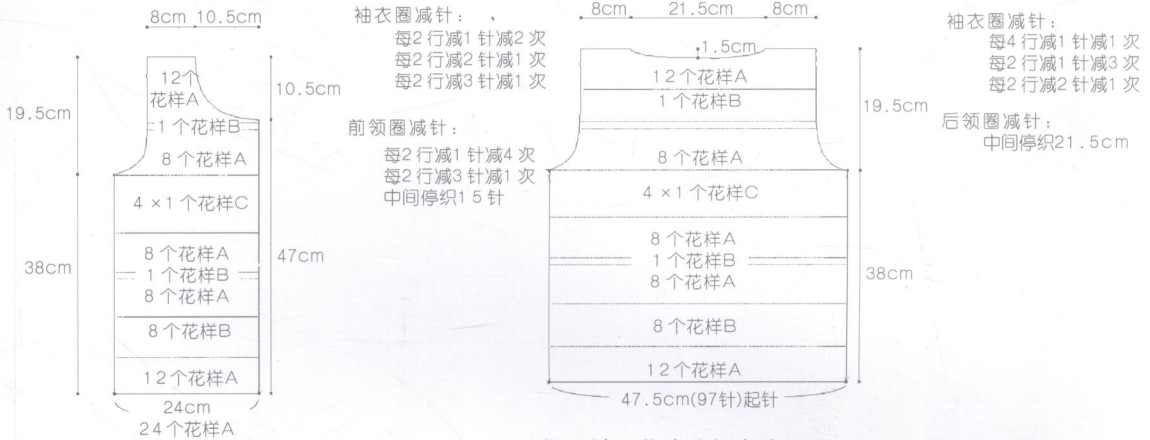
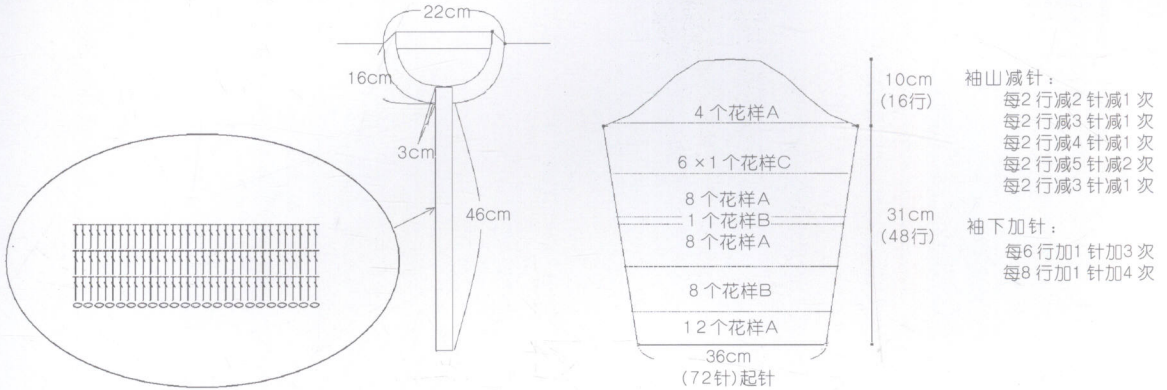

下摆及袖口花边钩织方法：

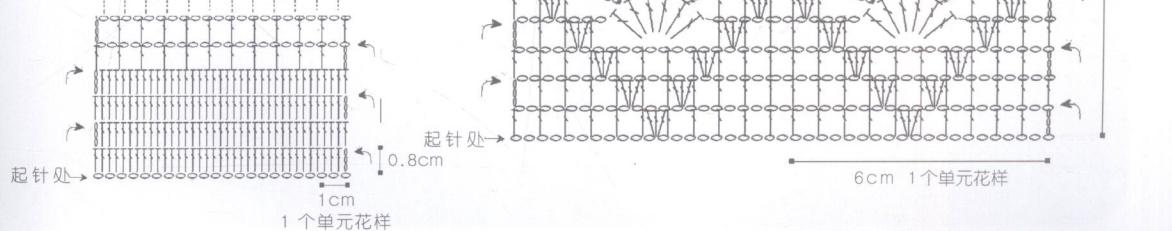
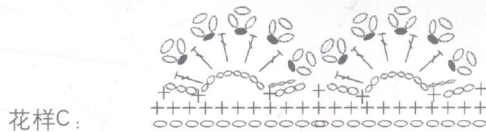
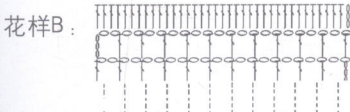
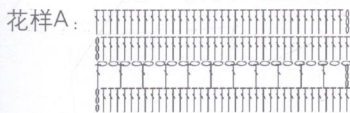



# NO.7

编织方法

见第 13 页



14

💧 高雅的紫红色，简洁而不单调的花纹，略收的下摆，美丽不言而喻。

