

学前教育专业

音乐

系列教材



# 手风琴实用教程



丁运东 编著



南京师范大学出版社  
NANJING NORMAL UNIVERSITY PRESS

学前教育专业

音乐

系列教材



# 手风琴 实用教程

丁运东 编著

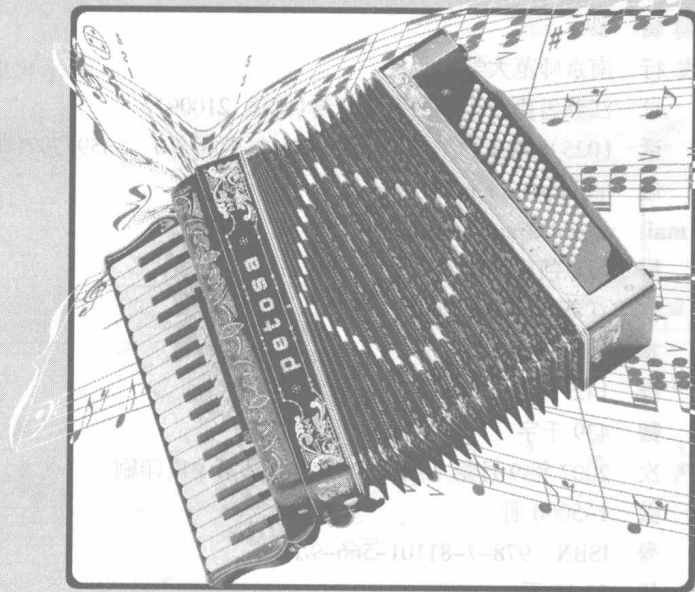

南京师范大学出版社  
NANJING NORMAL UNIVERSITY PRESS

图书在版编目(CIP)数据

手风琴实用教程/丁运东编著.—南京:南京师范大学出版社,2007.7  
(学前教育专业音乐系列教材)

ISBN 978-7-81101-566-9/J·66

I. 手… II. 丁… III. 手风琴—奏法 IV. J624.3

中国版本图书馆 CIP 数据核字(2007)第 103907 号

---

书 名	手风琴实用教程
编 著	丁运东
责任编辑	跂 琦
出版发行	南京师范大学出版社
地 址	江苏省南京市宁海路 122 号(邮编:210097)
电 话	(025)83598077(传真) 83598412(营销部) 83598297(邮购部)
网 址	<a href="http://press.njnu.edu.cn">http://press.njnu.edu.cn</a>
E - mail	nspzbb@njnu.edu.cn
照 排	南京凯建图文制作有限公司
印 刷	江苏徐州新华印刷厂
开 本	850 × 1168 1/16
印 张	14.5
字 数	439 千字
版 次	2007 年 9 月第 1 版 2007 年 9 月第 1 次印刷
印 数	1~5000 册
书 号	ISBN 978-7-81101-566-9/J·66
定 价	28.00 元

出 版 人 闻玉银

---

南京师大版图书若有印装问题请与销售商调换

版权所有 侵犯必究



# 前言

## Preface



手风琴音色优美,能演奏出明快的节奏,深受广大音乐爱好者的喜爱。

为了适应学前教育专业手风琴教学的需要,编者根据自己多年教学经验,本着科学性、系统性、实用性、趣味性的原则,编著了这本《手风琴实用教程》。

《手风琴实用教程》是南京师范大学出版社最新推出的学前教育专业音乐系列教材中的一本,适用于本科学前教育专业、幼儿师范院校以及中等师范学校的手风琴教学,亦可作为高等师范院校手风琴必修、选修课的初级阶段教材。

本书共分为基础篇、教学篇和演奏篇三部分。

基础篇主要介绍了手风琴的结构以及演奏法方面的常识,文字简练易懂,图文并茂,易为初学者掌握。

教学篇按课时编排,共安排了30课时的内容,其中把乐理知识也融进了每一课中,边学边练,并按由浅入深、循序渐进的原则编排教学内容。一些练习曲和乐曲中还就练习中的难点重点编写了相关的教学提示。在教学时,教师可以根据教学进度需要随机安排练习数量。

演奏篇共安排了练习曲12首、复调乐曲8首以及中外手风琴名曲35首。练习曲部分的每首练习都有其练习目的和技巧,可单独练习,也可和教学篇的教学内容同时进行;乐曲部分安排有独奏曲和重奏曲。有多年来深受广大爱好者喜爱的传统名曲,有各种节奏和风格的现代流行曲,为广大学生的学习和演出提供了大量的素材。

此书的出版得到南京师范大学出版社徐蕾主任及跖琦老师的大力支持,在这里向她们表示衷心感谢,另由于本人水平所限,不足之处,企盼指正。

编者

2007年3月

# 目录



CONTENTS

前言 .....	1
----------	---

## 基础篇

一、手风琴的结构 .....	1
二、手风琴的演奏姿势 .....	4
三、右手弹奏姿势与方法 .....	5
四、左手弹奏姿势与方法 .....	5
五、风箱的运用 .....	5
六、记谱法与常用指法 .....	6

## 教学篇

第一课 右手风箱练习 .....	9
第二课 右手五指原位练习(一) .....	11
第三课 左手贝司基本练习 .....	13
第四课 左手贝司节奏型练习(一) .....	15
第五课 右手五指原位练习(二) .....	17
第六课 双手配合练习(一) .....	18
第七课 双手配合练习(二) .....	20
①《圆圈舞》②《在五月》③《划小船》④《粉刷匠》	
第八课 左手贝司节奏型练习(二) .....	23
①《麻雀》②《闪烁的小星星》③《摇篮曲》(一)④《摇篮曲》(二)⑤《我想唱》⑥《小鸟飞》	
第九课 左手贝司三角跳练习 .....	27
①《布娃娃弹琴》②《拍皮球》③《洋娃娃和小熊跳舞》④《小飞机》	
第十课 综合练习 .....	31
①《小狐狸》②《练习曲》③《罗斯玛丽》④《卖报歌》	
第十一课 右手附点节奏练习 .....	34
①《练习曲》(一)②《练习曲》(二)③《小溪之歌》④《美丽的小天使》	
第十二课 三八拍和六八拍节奏练习 .....	37
①《练习曲》(一)②《练习曲》(二)③《C大调练习曲》④《练习曲》	

第十三课 C大调练习 .....	40
①《练习曲》②《练习曲》③《练习曲》④《音阶小曲》⑤《练习曲》⑥《拍手舞》	
第十四课 a小调练习 .....	45
①《练习曲》②《圆舞曲》③《四季歌》④《小牧民》	
第十五课 右手双音练习 .....	49
①《练习曲》(一)②《练习曲》(二)③《练习曲》(三)	
第十六课 综合练习 .....	52
①《蒂罗尔圆舞曲》②《练习曲》③《旅愁》	
第十七课 F大调练习 .....	56
①《报春》②《蒲公英》③《大鹿》④《大家好》	
第十八课 左手贝司属七和弦练习 .....	59
①《小杜鹃》②《小波尔卡》③《祝愿星》	
第十九课 G大调练习 .....	61
①《小波尔卡》②《新年好》③《法国号》④《很久以前》	
第二十课 左手贝司辅助低音(对位低音)及切分节奏练习 .....	64
①《我们是快乐的好儿童》②《乌克兰舞曲》③《春之歌》④《牧童》⑤《采果子舞》⑥《土风舞》	
第二十一课 d小调练习 .....	69
①《采茶扑蝶》②《荒城之月》	
第二十二课 e小调练习 .....	71
①《我们举杯》②《练习曲》	
第二十三课 左手贝司旋律练习 .....	73
①《练习曲》②《练习曲》	
第二十四课 复调乐曲练习 .....	76
①《沂蒙山小调》②《只要妈妈露笑脸》③《小步舞曲》	
第二十五课 D大调练习 .....	79
①《丰收之歌》②《练习曲》③《齐步走》④《故乡的亲人》	
第二十六课 <sup>b</sup> B大调与g小调练习 .....	82
①《练习曲》②《扬基歌》③《土拨鼠》④《练习曲》	
第二十七课 综合练习(歌曲弹唱) .....	86
①《琶音圆舞曲》②《冬天已经过去》③《在卡吉德洛森林里》④《小白船》⑤《小小少年》	
第二十八课 左手贝司加强练习 .....	90
①《练习曲》(一)②《练习曲》(二)	
第二十九课 右手三度、六度双音练习 .....	92
①《练习曲》(一)②《练习曲》(二)③《练习曲》(三)	
第三十课 左手几种特殊节奏练习 .....	95
①《小放牛》(片段)②《军队进行曲》(片段)③《草原牧歌》(片段)④《化装舞》(片段)	



## 演奏篇

### 一、练习曲 12 首

1. 练习曲(一)(右手快速跑动练习) ..... 车尔尼 599 之 98 / 98
2. 练习曲(二)(右手轮指练习) ..... 车尔尼 599 之 68 / 99
3. 练习曲(三)(右手轮指练习) ..... 车尔尼 636 之 9 / 100
4. 练习曲(四)(左手音阶练习) ..... 车尔尼 299 之 2 / 102
5. 练习曲(五)(右手音阶练习) ..... 车尔尼 849 之 8 / 103
6. 练习曲(六)(右手音阶练习) ..... 车尔尼 299 之 1 / 105
7. 练习曲(七)(琶音练习) ..... 车尔尼 299 之 4 / 107
8. 练习曲(八)(三连音节奏练习) ..... 车尔尼 849 之 1 / 109
9. 练习曲(九)(右手手腕练习) ..... 车尔尼 849 之 28 / 111
10. 练习曲(十)(右手分解八度练习) ..... 车尔尼 299 之 23 / 113
11. 练习曲(十一)(右手八度练习) ..... 车尔尼 335 之 25 / 115
12. 练习曲(十二)(保留音练习) ..... 车尔尼 849 之 4 / 117

### 二、复调乐曲 8 首

1. 《梁山伯与祝英台》主题 ..... 何占豪、陈刚曲 姜杰改编 / 119
2. 《南泥湾》 ..... 马可曲、佚名编曲 / 120
3. 《盼红军》(四川民歌) ..... 黎英海编曲 / 121
4. 小步舞曲(一)(G 大调) ..... [德]巴赫曲 / 122
5. 小步舞曲(二)(d 小调) ..... [德]巴赫曲 / 123
6. 小步舞曲(三)(g 小调) ..... [德]巴赫曲 / 124
7. 小步舞曲(四)(G 大调) ..... [德]巴赫曲 / 125
8. 小步舞曲(五)(g 小调) ..... [德]巴赫曲 / 127

### 三、中外乐曲 35 首

1. 多瑙河之波 ..... [罗]伊万诺维奇曲 / 128
2. 瑶族舞曲 ..... 刘铁山、茅沅曲 / 129
3. 小苹果变奏曲 ..... 俄罗斯民间舞曲 / 130
4. 小酸莓果 ..... 俄罗斯民间乐曲 / 131
5. 波兰圆舞曲 ..... 波兰民歌 / 132
6. 德国土风舞 ..... 选自《马格南特手风琴演奏法》 / 133
7. 乡村舞曲 ..... [德]Fr.洪腾曲 / 134
8. 在剧院里 ..... [德]Fr.洪腾曲 / 135
9. 晚会波尔卡 ..... 佚名曲 / 136
10. 猎人合唱 ..... [德]C.M.韦伯曲 / 137



11. 喜洋洋 .....	刘明源曲 / 138
12. 西班牙骑士 .....	选自美国《初级手风琴曲集》 / 139
13. 小狂欢节 .....	斯特里伯格曲 / 140
14. 西班牙圆舞曲 .....	西班牙民歌 林剑辉改编 / 142
15. 小司机 .....	苏勇作曲 王碧云改编 / 145
16. 赛马 .....	黄海怀曲 杨国立改编 / 148
17. 喝吧! 喝吧! 波尔卡 .....	佛勒克突尼曲 / 152
18. 跳舞波尔卡 .....	帕勒莫·亨海斯曲 / 154
19. 微笑波尔卡 .....	佚名曲 / 156
20. 西班牙斗牛士 .....	张国平改编 / 158
21. 小啄木鸟 .....	意大利乐曲 / 162
22. 小鸡舞曲 .....	俄罗斯乐曲 / 165
23. 萨拉托夫 .....	俄罗斯乐曲 / 167
24. 探戈舞曲 .....	罗德里兹曲 / 169
25. 伦巴舞曲 .....	A·柴夫斯曼曲 / 172
26. 爵士圆舞曲 .....	切尼曲 / 176
27. 遗忘(oblivion) .....	A·皮亚佐拉曲 / 179
28. 微笑波尔卡(二重奏) .....	拉格纳·沙尔汀曲 杨光灿编曲 / 182
29. 手风琴波尔卡(二重奏) .....	A·瓦特曲 / 185
30. 跳舞波卡尔(二重奏) .....	帕勒莫-亨海斯曲 / 188
31. 红星歌(二重奏) .....	付庚辰曲 / 191
32. 意大利波尔卡(二重奏) .....	C·拉赫玛尼诺夫曲 / 195
33. 草地上的小鸭子(二重奏) .....	俄罗斯民歌 / 199
34. 楚瓦什民间乐曲(三重奏) .....	A·希洛科夫曲 / 203
35. 自由探戈(四重奏) .....	A·皮亚佐拉曲 / 207

附录:大小调音阶指法表 .....	/ 220
-------------------	-------





# 基础篇

手风琴 (Accordion) 是一种轻便的键盘乐器。1829年由奥地利人西里勒斯·达米安发明,它不仅具有音域宽广、音量宏大、和声丰富、音色多变等特点,而且乐器轻巧、携带方便,因此深受广大群众的喜爱,在中小学的音乐课堂教学和课外文娱活动中,它也被广泛地使用。

手风琴有键盘式和键钮式两种(如下图)。本教材适用键盘式手风琴的学习和使用。



图1 键盘式手风琴



图2 键钮式手风琴

## 一、手风琴的结构

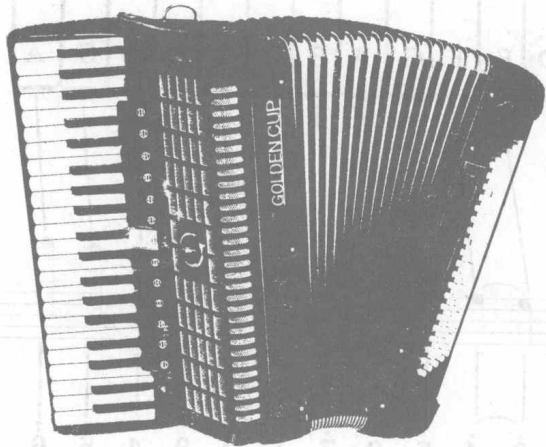
### 1. 各部件名称

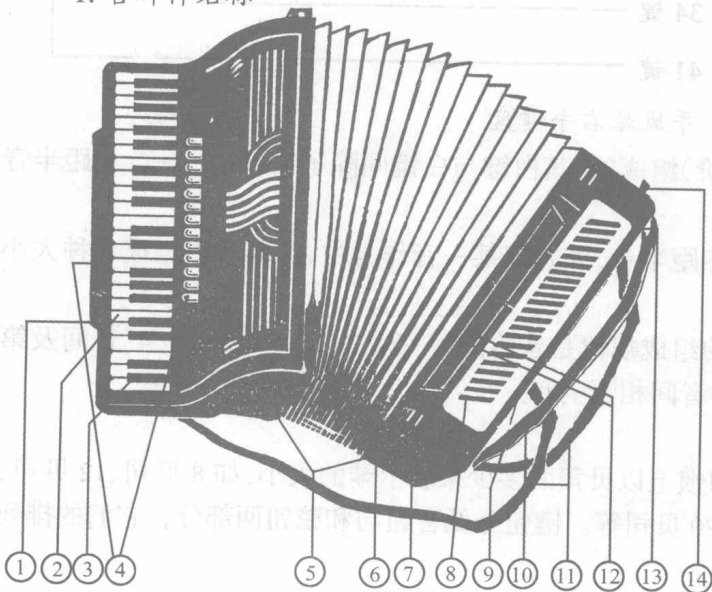

- |            |             |
|------------|-------------|
| 1. 键盘      | 8. 键钮       |
| 2. 白键      | 9. 底板       |
| 3. 黑键      | 10. 左手皮带    |
| 4, 12. 变音器 | 11. 肩带      |
| 5. 共鸣箱     | 13. 放气钮扣    |
| 6. 风箱      | 14. 左手皮带松紧扣 |
| 7. 装饰板     |             |

图3 手风琴的结构

## 2. 右手键盘部分

键盘部分由黑白键组成,排列关系与钢琴相同,琴键数量随琴的大小而不等,常用的有 34 键、37 键和 41 键等。(如下图)



图 4 手风琴右手键盘

上图的白键是根据 C 大调音阶(基本音阶)组成的,其白键与白键间除了 E-F 及 B-C 相距半音外,其他各音间都是相距全音。

E-F, B-C 以及黑键与白键间的音都是相距半音,因此把某一音作为主音,就可以组成各种大小音阶的调式。

大音阶的组成规律——以 1 为主音,它的组成规律是音阶的第三度“3”音与第四度“4”音间及第七度“7”音与第八度“1”音间相距半音,其他各音间相距全音。

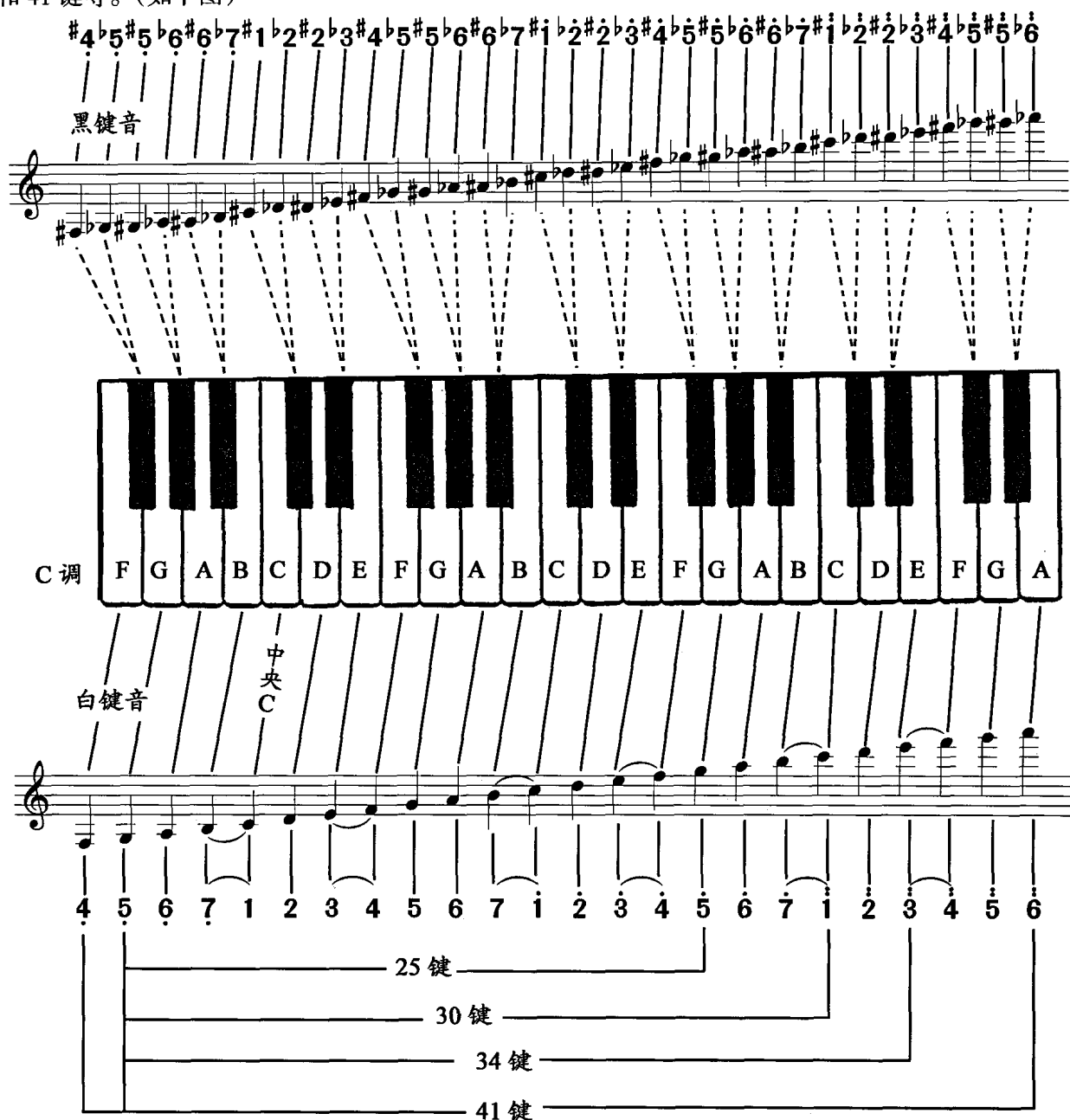
## 3. 左手键钮部分(又叫贝司 Bass 低音)

键钮部分的数量也随琴的大小而不等,习惯上以贝司的多少来表示琴的大小,如 8 贝司、12 贝司、32 贝司、48 贝司、60 贝司、80 贝司、96 贝司、120 贝司等。键钮分低音钮与和弦钮两部分,它们的排列有一定的规律。(如下图)



图 5 8 贝司至 120 贝司对照图

#### 4. 风箱部分

风箱连接右侧键盘与左侧键钮两部分,当风箱被拉出或推进时,使被吸入或排出风箱内的空气振动簧片,从而发出声音。

#### 5. 变音器部分

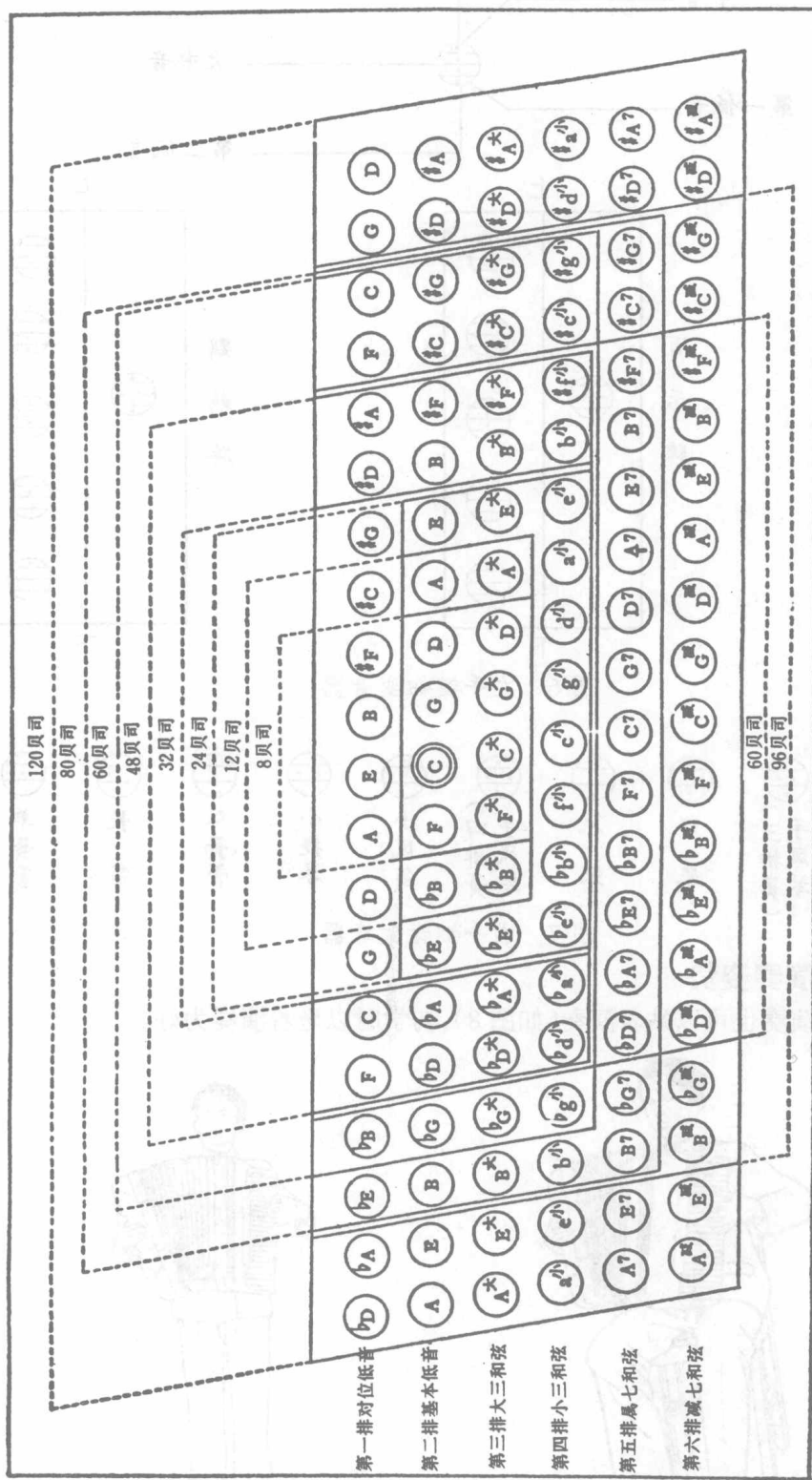
60 贝司以上的手风琴,其键盘部分和键钮部分都分别装有数量不等的变音器,变音器的作用是通过将高音、中音、低音簧片的不同组合,从而构成不同的音区,并赖以模仿各种乐器的音色。如下图:



图6 左手键钮变音器



图7 右手键盘变音器

## 二、手风琴的演奏姿势

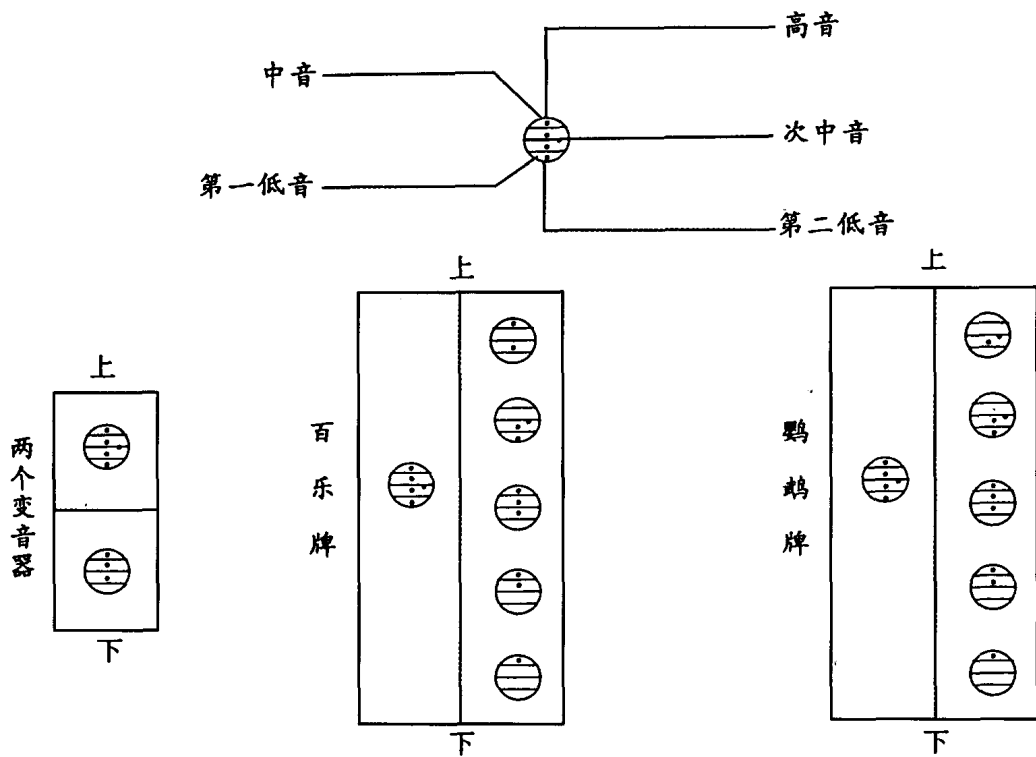
手风琴可以坐着演奏也可以站着演奏(如图8),初学时以坐着演奏为好。

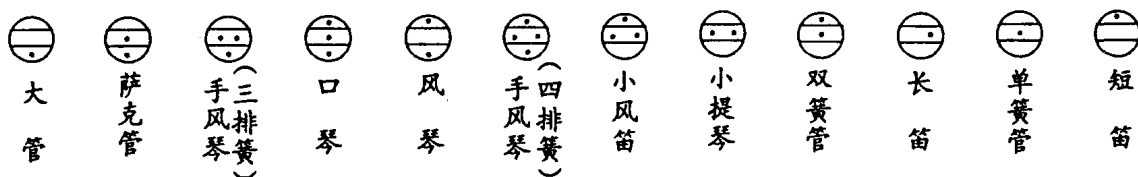

图8

(1) 坐姿。须坐在板凳的前半部分,背不要靠在椅背上,两脚着地,其中一只脚可向外略伸,背琴的姿势视琴的大小而不同,使用大琴时,把键盘下端放在大腿内侧,使键盘部分稍有倾斜,左侧琴箱和风箱的一部分落在左腿外侧。这样便于风箱的开合,使用小琴时,使琴身贴着前胸,呈直立状即可。

(2) 站姿。两脚自然分开,重心一般放在右腿上。无论是站着演奏还是坐着演奏,都必须将背带的松紧调节好,使右琴箱能稳定地贴着前胸,以便于演奏。背带过松琴身不稳定,推起风箱时会左右摇晃;背带过紧则身体受束缚,且琴身的位置上提,影响左右手的演奏。通常右边背带略长于左边背带。

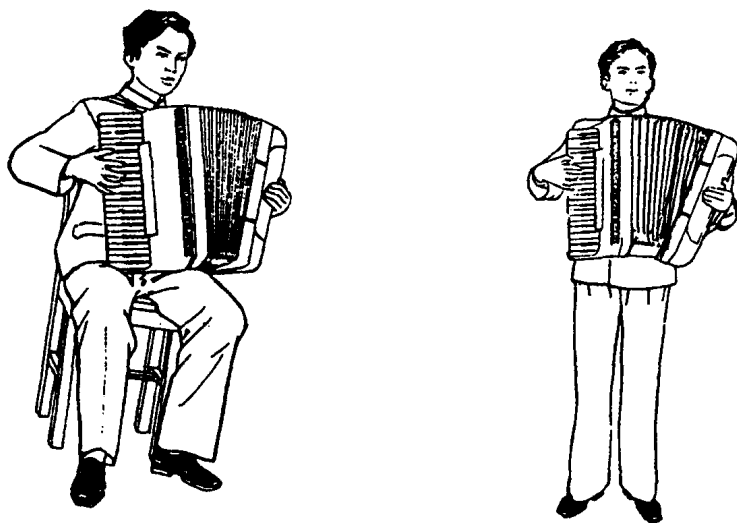

### 三、右手弹奏姿势与方法

将右手放在键盘上,手臂和手腕都要自然放松,五指自然弯曲,各指都不要上翘,手臂和手腕均应避免夸张动作。二、三、四、五指用指尖触键,拇指用指侧触键。(如图9、图10)



图9 五指并拢时的姿势



图10 五指张开时的姿势

弹奏方法与弹钢琴的方法有同有异,相同的是弹奏时须依靠指关节活动,用指尖触键,弹下后立即放松,但指尖和掌关节须站稳。不同之处有两点:①由于手风琴的琴键比钢琴琴键松而浅,而音量的大小主要取决于风箱的控制,因此弹奏时不宜采用高抬指的方法,而是要贴键弹奏,手指力度较钢琴要小得多,否则会出现击键的噪声。②由于手风琴的琴键比钢琴琴键窄,因此弹奏时要有意识的缩小指距,否则会碰错音。

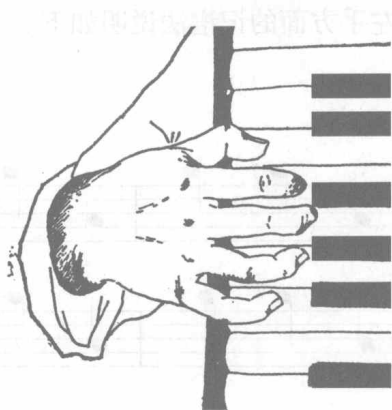
### 四、左手弹奏姿势与方法

左手伸入贝司带的位置,手掌要成拱形,拇指略向上,以四指第一关节垂直地站在C音键钮上,三指、二指分别站在C音的大、小三和弦上为适宜。这时四、三、二指的排列呈斜向,与贝司键钮的斜向排列一致,这样既可使四指自如地弹奏基本低音和对位低音,又可使手指较容易地找到各和弦位置。

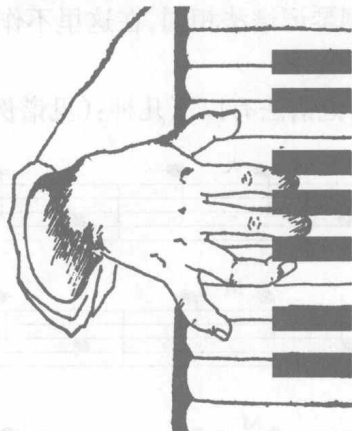
根据以上姿势的要求调节好贝司带,因为贝司带过紧会使左手的腕部紧张,腕与手指的活动受到限制;贝司带过松,推拉风箱时,腕部会使不上劲。

### 五、风箱的运用

正确运用风箱是手风琴演奏技术的一个重要组成部分,它犹如弦乐器的运弓一样,对音色、音量、力度等都有直接的影响。因此能否正确掌握风箱,对于表达乐曲的思想感情有很大关系,而正确的用力方法是正确运用风箱的关键,要使风箱推拉自如,所发出的声音优美动听,在用力方法上要注意以下几点:①推拉风箱时,要将整个手臂的力量集中到腕部。②推拉风箱时,用力要有弹性。③推拉风箱时,用力的方向必须与风箱运动的方向一致。

进行风箱练习时,不仅要注意掌握正确的用力方法,还要保持风箱的平稳,切不可让风箱随乐曲的节奏晃动。风箱拉出不宜过长,要根据乐曲的分句来更换风箱,初学者应注意乐谱上的风箱标记。

“”为拉风箱,“”为推风箱。见下例:



## 六、记谱法与常用指法

手风琴的记谱通常采用两行谱表,右手演奏上行谱表,左手演奏下行谱表,不论是简谱还是五线谱,右手部分都与钢琴记谱法相同,在这里不作阐述。现将左手方面的记谱法说明如下。

### 1. 五线谱记谱法

常见的五线谱记谱法有以下几种:(见谱例)

① 大 小 7 -7

② M m 7 7°

③ M m s d (dim)

④ 大 小 7 -7

①~④中“大”“M”代表大三和弦 “小”“m”代表小三和弦  
“S”“7”代表属七和弦 “-7”“7°”“d”代表减七和弦

⑤ C Am G7 B7°

大三和弦 小三和弦 属七和弦 减七和弦

⑥ B M 7 7° (y)

大三和弦 小三和弦 属七和弦 减七和弦

⑦ B M

(•)代表此音的和弦

⑧ 大 大 7

(-)表示用辅助低音(对位低音)

⑨

B.S.  
用贝司演奏此旋律

## 2. 简谱记谱法

常见的简谱记谱法有以下几种:

①  $\underline{1} \overset{\text{大}}{\text{①}} \underline{5} \text{①} \mid \underline{6} \overset{\text{小}}{\text{⑥}} \underline{3} \text{⑥} \mid \underline{5} \overset{7}{\text{⑤}} \underline{2} \text{⑤} \mid \underline{2} \overset{-7}{\text{②}} \underline{6} \text{②} \mid$

②  $\underline{1} \underline{1} \underline{5} \underline{1} \mid \underline{6} \text{ m} \underline{3} \underline{6} \text{ m} \mid \underline{5} \text{ s} \underline{2} \underline{5} \text{ s} \mid \underline{2} \text{ d} \underline{6} \underline{2} \text{ d} \mid$

③  $\underline{1} \overset{\text{大}}{\text{①}} \underline{5} \underline{1} \mid \underline{6} \text{ m} \underline{3} \underline{6} \text{ m} \mid \underline{5} \overset{7}{\text{⑤}} \underline{2} \overset{7}{\text{⑤}} \mid \overset{\text{大}}{\text{①}} \text{ —} \mid$

④  $\underline{C} \underline{c} \underline{G} \underline{c} \mid \underline{A} \text{ m} \underline{E} \text{ am} \mid \underline{G} \underline{G} \underline{B} \underline{G} \mid \text{③} \text{ —} \mid$

## 3. 常用指法

先让学生认识左手、右手,然后让学生分别伸出左手、右手。认识左、右手各手指在手风琴学习时所用的名称。



图 11 左、右手五指的名称与指法标记

(1) 顺指法。也叫原位指法是最基本的指法。

(2) 穿指法。1指从2、3、4指的下面穿过。

(3) 跨指法。2、3、4 指从 1 指的上方跨过去。

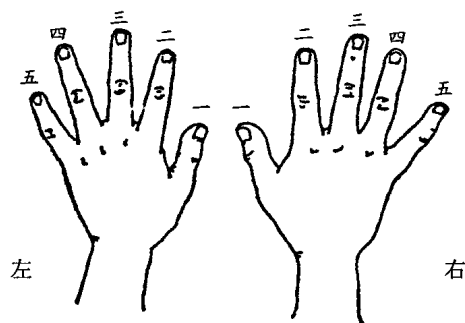
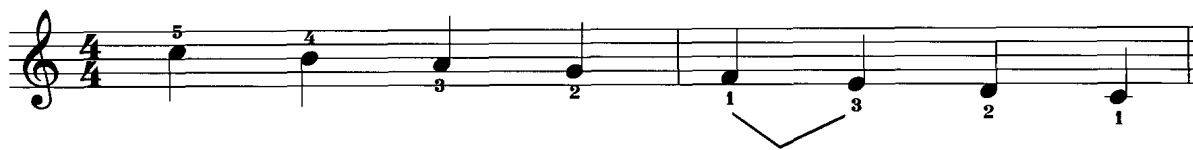

(4) 扩指法。扩大指距的一种指法。



(5) 缩指法。缩小指距的一种指法。

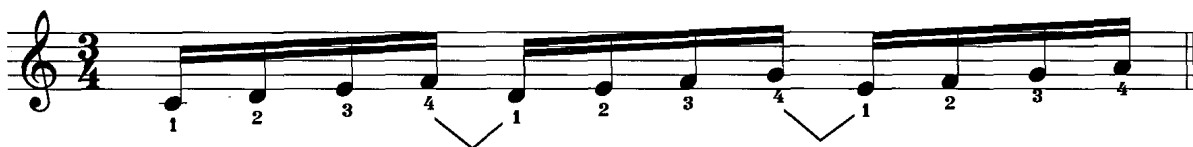

(6) 同音换指法。按住某一键不起, 迅速换指。



(7) 轮指法。用不同的手指弹奏同一音。



(8) 跳指法。音的跨度比较大时使用跳指法。

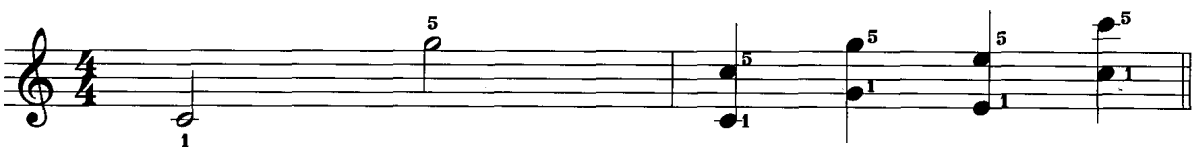



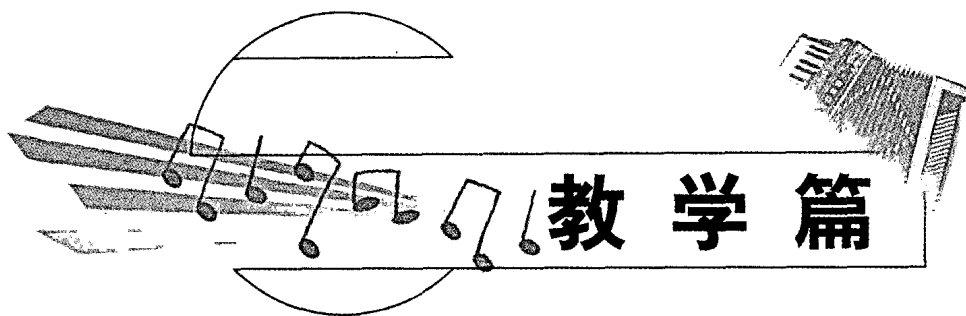

## 第一课 右手风箱练习

### 一、乐理知识

#### 1. 五线谱

用来记写音符(休止符)的五条平行的横线。

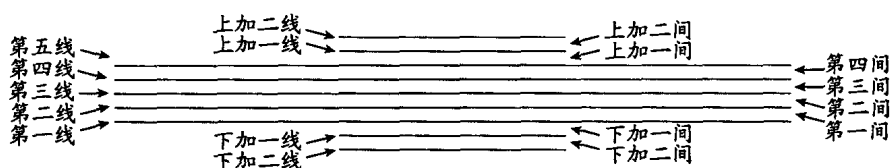



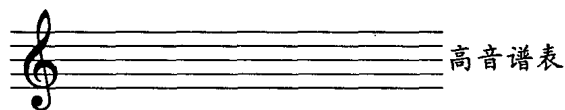

#### 2. 高音谱号与高音谱表

(1) 写在五线谱左端开头处的“”符号叫高音谱号,也叫G谱号。

(2) 记有高音谱号的谱表叫高音谱表。



#### 3. 音符的时值与写法

名称	线谱写法	简谱写法	时值
全音符		5 - - -	4拍
二分音符		5 -	2拍
四分音符		5	1拍
八分音符		<u>5</u>	$\frac{1}{2}$ 拍
十六分音符		<u>5</u>	$\frac{1}{4}$ 拍