

新型

小家电 维修电路 图册

梁宗裕 刘瑞屏 主编

XINXING
XIAOJIADIAN
WEIXIUDIANLU
TUCE

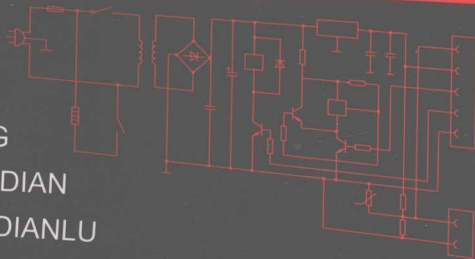

化学工业出版社

新型

小家电 维修电路 图册

梁宗裕 刘瑞屏 主编

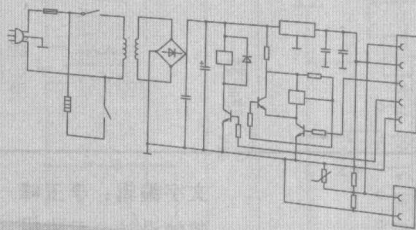

化学工业出版社

北京

元 00.88 (售) 宇

图书在版编目 (CIP) 数据

新型小家电维修电路图册/梁宗裕, 刘瑞屏主编. —北京: 化学工业出版社, 2008. 2
ISBN 978-7-122-02039-0

I. 新… II. ①梁…②刘… III. 日用电气器具-电路图-图集 IV. TM925-64

中国版本图书馆 CIP 数据核字 (2008) 第 014297 号



责任编辑: 卢小林 刘哲
责任校对: 陈静

文字编辑: 李玉峰
装帧设计: 尹琳琳

出版发行: 化学工业出版社 (北京市东城区青年湖南街 13 号 邮政编码 100011)

印刷: 北京永鑫印刷有限责任公司

装订: 三河市万龙印装有限公司

787mm×1092mm 1/16 印张 17 $\frac{3}{4}$ 字数 437 千字 2008 年 5 月北京第 1 版第 1 次印刷

购书咨询: 010-64518888 (传真: 010-64519686) 售后服务: 010-64518899

网址: <http://www.cip.com.cn>

凡购买本书, 如有缺损质量问题, 本社销售中心负责调换。

定 价: 38.00 元

版权所有 违者必究

前 言

我国小家电产业异军突起，发展速度迅猛，用途各异的小家电相继步入亿万家庭，成为日常生活的好帮手，与此同时，大量故障小家电的维修问题日益突出。小家电品种、型号繁多，为了给维修工作提供方便，我们组织了小家电研发技术人员、生产第一线的维修技师对照实物绘制了常用的小家电维修电路图 600 余幅。

本图册共分 18 章，收录了 32 种新型小家电的电路图，并在电路图中标注元器件的名称，重要元器件还标出其型号、规格和电气参数。同时附录给出了小家电电路图常用图形的名称及文字符号对照，既方便识图需要又能准确快捷地选用维修元器件，加快维修小家电的速度。

参加本书的编写人员有梁宗裕、刘瑞屏、陈富伟、区颂德、梁仲华、梁宏基、鞠维坚、伍炎平、马一丁、苏德昌和容海庭等。最后由梁宗裕、刘瑞屏统编全书。

由于编者专业水平有限，书中难免出现遗漏和不妥之处，敬请广大读者批评指正。

编 者

2008 年 1 月

目 录

第 1 章 微波炉	1
1. 海尔 HR-8752GM 微波炉电路图	1
2. 海尔 HR-8801M 微波炉电路图	1
3. 海尔 HR-8805T 微波炉电路图	2
4. 希贵 WD800A 微波炉电路图 (之一)	2
5. 希贵 WD800A 微波炉控制板电路图 (之二)	3
6. 安宝路 W800S 微波炉电路图	3
7. 安宝路 W850ES 微波炉电路图	4
8. 安宝路 WD850ES 微波炉电路图 (之一)	4
9. 安宝路 WD850ES 微波炉电源电路图 (之二)	5
10. 安宝路 WD850ES 微波炉面板按键电路图 (之三)	5
11. 安宝路 WD850ES 微波炉控制板电路图 (之四)	6
12. 安宝路 MB-23 微波炉电路图 (之一)	7
13. 安宝路 MB-23 微波炉控制板电路图 (之二)	7
14. 格兰仕 WD800B 微波炉电路图 (之一)	8
15. 格兰仕 WD800B 微波炉电源电路图 (之二)	8
16. 格兰仕 WD800B 微波炉面板按键电路图 (之三)	8
17. 格兰仕 WD800B 微波炉控制板电路图 (之四)	9
18. 格兰仕 WD800B (R2.0) 微波炉电路图	10
19. 格兰仕 WD800ASP25R 微波炉电路图	10
20. 格兰仕 WP900FSL23-5S 微波炉电路图	10
21. 格兰仕 WG900AL23 微波炉电路图	11
22. 格兰仕 WD900G 光波微波炉电路图	11
23. 格兰仕 WD800BS 微波炉电路图 (之一)	11
24. 格兰仕 WD800BS 微波炉控制板电路图 (之二)	12
25. LG 牌 MS-2578T 微波炉电路图	13
26. LG 牌 MG-4978T 微波炉电路图	13
27. LG 牌 MS-1977MT 微波炉电路图	13
28. LG 牌 MS-2537D 微波炉电路图	14
29. LG 牌 MG-5576MT 微波炉电路图	14
30. LG 牌 MG-5578MT 微波炉电路图	14
31. LG 牌 MG-5588SDT 微波炉电路图	15
32. 上菱 WP650A 微波炉控制板电路图	15
第 2 章 电磁炉	16
1. 万宝 DCZ-15 电磁炉电路图	16
2. 美的 MC-197 电磁炉控制板电路图 (之一)	17
3. 美的 MC-197 电磁炉按键及显示电路图 (之二)	18
4. 尚朋堂 SR-1601A 电磁炉功率输出电路图 (之一)	19
5. 尚朋堂 SR-1601A 电磁炉控制板电路图 (之二)	20
6. 尚朋堂 SR-1601A 电磁炉按键及显示电路图 (之三)	21
7. 汇成 HC-16 电磁炉电路图 (之一)	21
8. 汇成 HC-16 电磁炉按键及显示电路图 (之二)	22
9. 威的 VL-8000 电磁炉加热电路图 (之一)	22
10. 威的 VL-8000 电磁炉功能保护电路图 (之二)	23
11. 威的 VL-8000 电磁炉按键及显示电路图 (之三)	24
12. 富士宝 IH-P50 电磁炉电源功率驱动电路图	24
13. 富士宝 IH-P190B 电磁炉电路图	25
14. 富士宝 IH-1000H 电磁炉电路图	26
15. 海乐 DZC-1000 电磁炉电路图	27
16. 百合花 DZC-1 电磁炉电路图	28
17. 优田 TU-520 电磁炉电路图	29
18. 松下 KY-P2N 电磁炉电路图	30
第 3 章 电饭锅与电饭锅煲粥器	31
1. 容声 CFXB50-2 自动电饭锅电路图	31
2. 容声 CFXB60-2 自动电饭锅电路图	31
3. 容声 CFXB65-1 自动电饭锅电路图	31
4. 容声 CFXB50-90DA 自动电饭锅电路图	31
5. 南光 CFXB40-2 自动电饭锅电路图	32
6. 湛宝 CFXB50-2S 自动电饭锅电路图	32
7. 威锋 CFXB50A-70 自动电饭锅电路图	32
8. 威锋 CFXB50B-70 自动电饭锅电路图	32

9. 尚朋堂 SC-1253 电脑电饭锅电路图 (之一)	33	35. 万家乐 CFXB40-10 自动电饭锅电路图	42
10. 尚朋堂 SC-1253 电脑电饭锅控制板电路图 (之二)	33	36. 三星 DS-85 电脑电饭锅锅盖电路图 (之一)	43
11. 新宇 CFXB-60A 自动电饭锅电路图	34	37. 三星 DS-85 电脑电饭锅锅底电路图 (之二)	43
12. 骏特 CFXB60 自动电饭锅电路图	34	38. 万宝 CFXB50-1PJ 自动电饭锅电路图	44
13. 美的 FB15-31 电脑电饭锅电路图	34	39. 万宝 CFXB50-2P 自动电饭锅电路图	44
14. 美的 CFXB40-4 定时自动电饭锅电路图	34	40. 创星 CFXB60-1A 自动电饭锅电路图	44
15. 美的 MB-YNC50 自动电饭锅电路图	35	41. 创星 CFXB60-2A 自动电饭锅电路图	45
16. 美的 MB-YHB40 自动电饭锅电路图	35	42. 创星 CFXB60-3A 电脑电饭锅电路图	45
17. 美的 MB-YH50 自动电饭锅电路图	35	43. 格兰仕 CFXB50-70B 自动电饭锅电路图	46
18. 美的 MG-TD40 自动电饭锅电路图	35	44. 先科 CFXB60-A 自动电饭锅电路图	46
19. 美的 CFXB40-32 电脑电饭锅电路图	36	45. 半球 CFXB50-Ⅲ 自动电饭锅电路图	46
20. 美的 MB-YCB 电脑电饭锅电源电路图 (之一)	37	46. 科泽 CFXB60-2P 自动电饭锅电路图	46
21. 美的 MB-YCB 电脑电饭锅控制板电路图 (之二)	37	47. 三源牌电脑电饭锅电路图 (之一)	47
22. 美的 MB-YC50A 电脑电饭锅电源电路图 (之一)	38	48. 三源牌电脑电饭锅控制板电路图 (之二)	47
23. 美的 MB-YC50A 电脑电饭锅控制板电路图 (之二)	38	49. 乐宝 CFXB45-1H 自动电饭锅电路图	48
24. 红心 CFXB40-DS15 电脑电饭锅电源电路图 (之一)	39	50. 乐宝 CFXB40-2HD 自动电饭锅电路图	48
25. 红心 CFXB40-DS15 电脑电饭锅控制板电路图 (之二)	39	51. 乐宝 CFXB50-2HD 自动电饭锅电路图	48
26. 立邦 CFXB-31 自动电饭锅电路图	40	52. 乐宝 CFXB130-6 自动电饭锅电路图	48
27. 立邦 CFXB-41 自动电饭锅电路图	40	53. 德豪 SH-2 电脑电饭锅电路图	49
28. 元田谷 YTG-FXS40 自动电饭锅电路图	40	54. 三洋自动电饭锅电路图	50
29. 舒悦 CFXB-50H 自动电饭锅电路图	40	55. 松下 SR-F22UT 自动电饭锅电路图	50
30. 南极星 CFXB40-B70T 电脑电饭锅电源电路图 (之一)	41	56. 日立 RZ-1840Y 自动电饭锅电路图	50
31. 南极星 CFXB40-B70T 电脑电饭锅控制板电路图 (之二)	41	57. 日立 RZ-UT18Y 电脑电饭锅电源/加热电路图 (之一)	51
32. 伊莱克斯 ERC-40K 自动电饭锅电路图	42	58. 日立 RZ-UT18Y 电脑电饭锅控制板电路图 (之二)	51
33. 肯特菲尔立 CFXB35-B 自动电饭锅电路图	42	59. 美时顺 DHW-08 电饭锅煲粥器电路图	52
34. 万家乐 CFXB45-31 定时自动电饭锅电路图	42	60. 川森 EA-2 电饭锅煲粥器电路图	53
		61. 联发 LF-2A 电饭锅煲粥器电路图	53
		62. 家友 GHT-3B 电饭锅煲粥器电路图	53
		63. 东方牌电饭锅煲粥器电路图	54
		64. 鸿兴 HW-03 电饭锅煲粥器电路图	54
		65. 新美 UL-950Q 电饭锅煲粥器电路图	54
		66. 富宝 FB-341 电饭锅煲粥器电路图	55
		67. 加佳 NHS-03 电饭锅煲粥器电路图	55

第 4 章 电压力锅与电热锅

1. 永兴 DYB80-100 自动电压力锅电路图	56	11. 裕丰 YF-900 自动电压力锅电路图	59
2. 威锋 YBD60-100 自动电压力锅电路图	56	12. 家宝 YWB55 自动电压力锅电路图	59
3. 科力顺 KLS60-100A 自动电压力锅电路图	56	13. 佳乐 YBW60-100 电脑电压力锅电路图	59
4. 金联 CYW60-100A 自动电压力锅电路图	57	14. 永兴 DYG-35 自动电炖锅电路图	60
5. 活力 WYB50-90 自动电压力锅电路图	57	15. 永兴 HSK-120/60 自动焖烤锅电路图	60
6. 美的 CH60 自动电压力锅电路图	57	16. 弘美 CDK-130B 调温电热锅电路图	60
7. 容声 YB55-95A 自动电压力锅电路图	58	17. 美的 MD-GH50A 自动电炖锅电路图	60
8. 飞鹿 ZDY1-22 自动电压力锅电路图	58	18. 珍宝 CFXB40-150 自动电热锅电路图	61
9. 三角 YWS65 自动电压力锅电路图	58	19. 依立 ZSD20-A 电子炖盅电路图	61
10. 舒悦 CS60-100A (H1) 自动电压力锅电路图	59	20. 依立 KSC40-1 电子瓦罐电路图	61

21. 依立 KSC40-D 电子瓦罉电路图	61	32. 宝鼎 CDK-120A 调温电热锅电路图	65
22. 小鸭 BD20-A 电脑药膳煲电路图	62	33. 元田谷 YTG-Z60 电炖锅电路图	65
23. 德信 KB-125G 电子蒸炖煲电路图	62	34. 元田谷 YTG-T500 电脑电炖锅电路图	65
24. 德信 KB-250S 电子蒸炖煲电路图	62	35. 三角 ESC-2002 电子瓦罉电路图	66
25. 德信 KB-300S 电子蒸炖煲电路图	62	36. 三角 DRG-130 调温电热锅电路图	66
26. 昌兴 CFXB-160 自动电热锅电路图	62	37. 三角 DG40 自动电热锅电路图	66
27. 泰富 DKZ-25 电子蒸炖煲电路图	63	38. 三角 CCBT38-1 调温电炒锅电路图	66
28. 万宝 DZ-15 电子蒸炖煲电路图	63	39. 富来 CH-20A 自动煮饭/煎炸锅电路图	67
29. 万宝 DZ-20 电子蒸炖煲电路图	63	40. 富来 CH-25B 自动煮饭/煎炸锅电路图	67
30. 万宝 WZ-150 电脑蒸炖煲电路图	64	41. 江菱 RX-8 自动煮饭/煎炸锅电路图	67
31. 半球 RFDK-150 调温电热锅电路图	65		

第 5 章 电烤箱与面包炉

1. 度风 CY-12A 定时/调温电烤箱电路图	68	14. 祥丰 YXR-D 单层食品电烘炉电路图	72
2. 金裕 KL-1400 II 定时/调温电烤箱电路图	68	15. 祥丰 YXR-D 双层食品电烘炉电路图	72
3. 格兰仕 KWS1523-307 定时/调温电烤箱电路图	68	16. 威兴 YXD2 单层食品电烘炉电路图	73
4. 蚬华 AG-1500 喷射电烤炉电路图	68	17. 威兴 YXD2 双层食品电烘炉电路图	73
5. 长帝 CK-8 定时/调温电烤箱电路图	69	18. 卡莉娜 GD-002 三合一早餐吧电路图	74
6. 长帝 CK-12B 定时/调温电烤箱电路图	69	19. 得宝 FD-01C 食品电烤炉电路图	74
7. 长帝 CK-10 定时/调温电烤箱电路图	69	20. 得宝 FD-12 食品电烤炉电路图	74
8. 长帝 CK-10A 定时/调温电烤箱电路图	69	21. 顺成 CKF-10N 定时/调温热波炉电路图	75
9. 立邦 TAN-102 多功能电烤箱电路图	70	22. 金泽 CFW-1000 定时/调温热波炉电路图	75
10. 捷家伴 WM-2 电烙饼机电路图	70	23. 健奇 CJK-600 三明治电烤器电路图	75
11. 美华 YXD20-B 电饼铛电路图	70	24. 科杰 ATS-700 自动面包机电路图	75
12. 红菱 XY-5A 食品电烘炉电路图	71	25. 中州 CKF-09B 电脑电烤箱电路图	76
13. 红菱 XY-5 食品电烘炉电路图	71		

第 6 章 消毒柜与洗碗机

1. 格力 ZGP 电脑食具消毒柜电路图	77	20. 索奇 ZTP-65E 食具消毒柜电路图	84
2. 格力 ZTP-75A 食具消毒柜电路图	78	21. 索奇 ZTP-80C 食具消毒柜电路图	84
3. 半球 HD-125 食具消毒柜电路图	78	22. 索奇 ZTP-188C 食具消毒柜电路图	84
4. 半球 HD-72 食具消毒柜电路图	78	23. 万家乐 RLP-48 食具消毒柜电路图	85
5. 爱德 ZLP-78 食具消毒柜电路图	78	24. 万家乐 ZLP-88 食具消毒柜电路图	85
6. 精艺 DGK-45L 食具消毒柜电路图	79	25. 万家乐 GY-50 食具消毒柜电路图	85
7. 康莱 ZTP-83 食具消毒柜电路图	79	26. 万家乐 ZLP-78WG 食具消毒柜电路图	85
8. 亨美 ZLP-68 食具消毒柜电路图	79	27. 康宝 SDX-61B 食具消毒柜电路图	86
9. 科力 ZTP-63A 食具消毒柜电路图	80	28. 康宝 SDX-70 食具消毒柜电路图	86
10. 亿高牌食具消毒柜电路图	80	29. 康宝 ZTP-108A 食具消毒柜电路图	86
11. 宝丽金 CXG-68 食具消毒柜电路图	80	30. 康宝 ZTP-70B 食具消毒柜电路图	87
12. 万宝 YTD-180C 食具消毒柜电路图	81	31. 康宝 ZTP-80A-1 食具消毒柜电路图	87
13. 嘉昕 DZX-63 食具消毒柜电路图	81	32. 康宝 ZTP-80A-2 食具消毒柜电路图	87
14. 振宇 XSX-B III 食具消毒柜电路图	82	33. 康宝 SDX-251C 食具消毒柜电路图	88
15. 菲尔斯特达 XK-228 筷子消毒器电路图	82	34. 容声 RTP18-A 茶具消毒柜电路图	89
16. 茵德 GX-60A 食具消毒柜电路图	82	35. 容声 DX60-A 食具消毒柜电路图	89
17. 希贵 DXR65-A 食具消毒柜电路图	83	36. 容声 DCX-63A 食具消毒柜电路图	89
18. 希贵 DXR65-B 食具消毒柜电路图	83	37. 容声 ZLP78-W1 食具消毒柜电路图	90
19. 希贵 DXR65-C 食具消毒柜电路图	83	38. 万利 XD40-A 食具消毒柜电路图	90

39. 万和 XD60-A 食具消毒柜电路图	90	47. 万家乐 WQP-900 全自动洗碗机电路图	94
40. 万和 ZTP76A 食具消毒柜电路图	91	48. 澳柯玛 WQP4-3 全自动洗碗机电路图	94
41. 万和 ZLP68 食具消毒柜电路图	91	49. 澳柯玛 WQP4-5 全自动洗碗机电路图	95
42. 万和 ZTD88 食具消毒柜电路图	92	50. 小天鹅 WQP8-4501 全自动洗碗机电路图	96
43. 万和 XD76-A 食具消毒柜电路图	92	51. 小天鹅 WQP4-4101 全自动洗碗机电路图	97
44. 万和 ZLD72 食具消毒柜电路图	93	52. 海尔 WQP3-1 全自动洗碗机电路图	97
45. 美的 WP5A 全自动洗碗机电路图	93	53. 海尔 WQP6-2B 全自动洗碗机电路图	97
46. 美的 WP5B 全自动洗碗机电路图	93		

第 7 章 电热水器与燃气热水器

1. 小鸭 DJL-80 自动电热水器电路图	98	21. 万和牌燃气热水器电路图 (之一)	110
2. 民康 EQ-2571 即热式电热水器电路图	98	22. 万和牌燃气热水器点火电路图 (之二)	110
3. 蓝勋章 45-793241 即热式电热水器电路图	99	23. 万和牌燃气热水器电路图 (之三)	110
4. 蓝勋章 53-592408 即热式电热水器电路图	99	24. 万家乐 JSYD7-D2 燃气热水器电路图	111
5. 新泉牌过水式电热水器电路图	99	25. 万家乐牌燃气热水器电路图	112
6. 乐华牌自动电热淋浴器电路图	100	26. 万家乐 JSYZ-5-A1 燃气热水器电路图	112
7. 华夏 HXZD-6 自动电热淋浴器电路图	101	27. 万家乐 CNE 燃气热水器电路图	113
8. 华夏 ZD-25 自动电热水器电路图	102	28. 前锋 JST5-QFM14 燃气热水器电路图	114
9. 华夏 ZDCK-25 电热水器电路图	103	29. 通宝 JSDY6.5-A 燃气热水器电路图	114
10. 北燕 S-400B 电热桑拿/淋浴器电路图	103	30. 飞泉 JSTZ-5 燃气热水器电路图	114
11. 乐林 YXD25-15 电热淋浴器电路图	104	31. 百得 JSYD7-96 燃气热水器电路图	115
12. 鲁斌 QZD-1 电热淋浴器电路图	104	32. 沈乐满 SR-5 燃气热水器电路图	116
13. 潜峰 QF-5 自动电热水器电路图	105	33. 沈乐满 SR-6.5 燃气热水器电路图	116
14. 三环牌自动电热淋浴器电路图	106	34. 松洋 JSYD7-D2 燃气热水器电路图	117
15. 玉环 CDR-30A 微电脑电热水器电路图	107	35. 松洋 JSYD7-D 燃气热水器电路图	117
16. 比德斯 (BEALICH) 电热水器加热电路图 (之一)	108	36. 三角 JSYZ-25A 燃气热水器电路图	118
17. 比德斯 (BEALICH) 电热水器控制电路图 (之二)	108	37. 神州 JSYZ-5 燃气热水器电路图	118
18. 林内 RUS-56E 燃气热水器电路图	109	38. 家辉牌燃气热水器电路图	119
19. 光芒 JSRD-6.8 燃气热水器电路图	109	39. 裕田牌燃气热水器电路图	119
20. 银河牌燃气热水器电路图	109	40. 公爵 GW-988B 燃气热水器电路图	120
		41. 长威牌燃气热水器电路图	121

第 8 章 饮水机

1. 美的 YRT6D-BX14 消毒温热饮水机电路图	122	14. 安吉尔 16LK-X 消毒温热饮水机电路图	128
2. 美的 YRS5K-BX20 消毒温热饮水机电路图	122	15. 安吉尔 JD-21T 冷热饮水机电路图	129
3. 美的 YLRS2-5H/BX16 消毒冷热饮水机电路图	123	16. 安吉尔 JD-26T 冷热饮水机电路图	129
4. 美的 YLRS1-5H/5B 冷热饮水机电路图	123	17. 安鹏 YLR0.7-5T 冷热饮水机电路图	130
5. 美的 YLRT0.7-5-Q 冷热饮水机电路图	124	18. 安鹏 YLR0.7-5L 消毒冷热饮水机电路图	131
6. 熊猫 YR-PD-9517LX 消毒温热饮水机电路图	125	19. 康洋 YR-5A-X 消毒温热饮水机电路图	132
7. 总馨 MUL-YL1-10 全自动温热饮水机电路图	125	20. 康洋 YR-5-X 消毒温热饮水机电路图	132
8. 奥林 TBR-95A 冷热饮水机电路图	125	21. 康洋 YLR0.7-5L 消毒冷热饮水机电路图	133
9. 天磁 BR780-5L 冷热饮水机电路图	126	22. 能显 GEF-3B 冷热饮水机电路图	134
10. 司迈特 LRL-275D 冷热饮水机电路图	126	23. 佳意 YSX-H2 消毒冷热饮水机电路图	134
11. 司迈特 LRT-260A 冷热饮水机电路图	127	24. 佳意 YSX-B202 冷热饮水机电路图	135
12. 司迈特 YLR05-5X 消毒冷热饮水机电路图	127	25. 佳意 YSX-B3 冷热饮水机电路图	135
13. 安吉尔 YLR2-5-X 消毒冷热饮水机电路图	128	26. 佳意 YSX-G2 消毒冷热饮水机电路图	136

27. 天健 HC-8T 冷热饮水机电路图	137	33. 方太 FYB-T2 电脑冷热饮水机电路图	141
28. 立昌 YDR-D95C II 多温饮水机电路图	137	34. 沁园 YR-16 消毒温热直饮水机电路图	142
29. 纯奇 CCD-600T 冷热饮水机电路图	138	35. 沁园 YLR1.0-5 消毒冷热直饮水机电路图	142
30. 威可 V-818T 冷热饮水机电路图	139	36. 沁园 QY03-1ATG 温热直饮水机电路图	142
31. 夏尔 TLR1-5LH-X 消毒冷热饮水机电路图	139	37. 奥尔多 RO-3A 纯水直饮水机电路图	143
32. 三和 SH-3B 冷热饮水机电路图	140	38. 晶汇 RO/CLD-CH 消毒冷热直饮水机电路图	143

第 9 章 电开水器与电热水瓶

1. 腾飞 FS-3B3 沸腾式电开水器电路图	144	23. 金利 DY-4.8C 电热水瓶电路图	153
2. 腾飞 FS-9B3 沸腾式电开水器电路图	144	24. 可德信 ZQP-4.2B 电热水瓶电路图	154
3. 腾飞 FS-3B 沸腾式电开水器电路图	144	25. 帝景 DJ-4.2B 电热水瓶电路图	154
4. 腾飞 FS-9B 沸腾式电开水器电路图	145	26. 阿帕其 N-50A 电热水瓶电路图	154
5. 腾飞 FD-09 多功能电开水器电路图	145	27. 恒华 PE-4.6L 电热水瓶电路图	155
6. 腾飞 FY-06 沸腾式电饮水机电路图	145	28. 万坤 JL-4.6B 电热水瓶电路图	155
7. 东龙 TE-911D 温热电开水器电路图	146	29. 山星 SX-B3L 电热水瓶电路图	156
8. 百合花 YGR18-15 消毒电开水器电路图	146	30. 皇冠 CH-3.9D 电热水瓶电路图	157
9. 中兴 AG-90 全自动电开水器电路图	146	31. 富丽宝 PZD-668 电热水瓶电路图	157
10. 祥兴 ZK2-9 全自动电开水器电路图	147	32. 富丽宝 PZD-968 电热水瓶电路图	157
11. 上源 SRZ-30 全自动电开水器电路图	147	33. 倍健 YF-28DSP 电热水瓶电路图	158
12. 上源 SRZ-120 全自动电开水器电路图	147	34. 贡宝 DFP-36AF 电热水瓶电路图	158
13. 威顺 DRT-3 全自动电开水器电路图	148	35. 贡宝 DFP-36BF 电热水瓶电路图	158
14. 德宝 DZP95-6.8A 电开水器电路图	148	36. 贡宝 DFP-36A ₁ F 电热水瓶电路图	159
15. 雀之灵 ZDK-II 电开水器电路图	148	37. 贡宝 DFP-36B ₁ F 电热水瓶电路图	159
16. 元山牌电开水器电路图	149	38. 贡宝 DYP-30A 电热水瓶电路图	159
17. 半球 HD-LB2000 电开水器电路图	150	39. 贡宝 DFP-38B ₂ F 电热水瓶电路图	159
18. 诗尔 SE-4.2 电热水瓶电路图	151	40. 三角 DQP-50C 电热水瓶电路图	160
19. 依露逊 N-38A 电热水瓶电路图	151	41. 伟源 VE-32B 电热水瓶电路图	160
20. 晶奇 HW-4.2A 电热水瓶电路图	152	42. 永进 DPS-28AF 电热水瓶电路图	160
21. 科创 KCH-40 电热水瓶电路图	152	43. 名钻 700W 电热水瓶电路图	160
22. 斧头 AX-E501 电热水瓶电路图	153		

第 10 章 豆浆机与食品加工机

1. 欧科 JY-800B 豆浆机电路图	161	16. 龙的 NK-1008 豆浆机电路图	174
2. 奇伟 KY-800 豆浆机电路图	162	17. 鲁斌牌豆浆机电路图	175
3. 奇伟 KY-800A2 豆浆机电路图	163	18. 比丽斯 JM-300B 食品搅拌机电路图	176
4. 美的 DG13-DSA 豆浆机电路图	163	19. 三乔 EY-300 食品加工机电路图	176
5. 狂牛 MD-2108 豆浆机电路图	164	20. 富利宝 FB-618A 食品搅拌机电路图	176
6. 宝景 VH-99B 豆浆机电路图	164	21. 江腾 JT-1 食品加工机电路图	176
7. 格莱德 TP-800B 豆浆机电路图	165	22. 恒联 B20-F 食品加工机电路图	177
8. 九阳 JYDZ-7 豆浆机电路图	166	23. 怡乐 SC300-1 食品加工机电路图	177
9. 九阳 JYDZ-8 豆浆机电路图	167	24. 莱微 SPJ-300 食品加工机电路图	177
10. 九阳 JYDZ-9 豆浆机电路图	168	25. 宏田 GM-3A 食品加工机电路图	177
11. 九阳 JYDZ-10B 豆浆机电路图	169	26. 合源 JP-36A 食品加工机电路图	178
12. 九阳 JYDZ-21 豆浆机电路图	170	27. 得禾 DJ-3A 手提食品加工机电路图	178
13. 海菱 HL-2010 豆浆机电路图	171	28. 飞利浦 HR-2376A 食品加工机电路图	178
14. 海菱 HL-2011 豆浆机电路图	172	29. 飞利浦 HR-2892 食品加工机电路图	178
15. 赛尼 LDJ15-2B 豆浆机电路图	173		

第 11 章 电风扇与空调扇	179
1. 海尔 FTD30-2 电风扇电路图	179
2. 乘风 FS4-21A 落地扇电路图	179
3. 格力电脑程控转叶扇电路图	180
4. 格力 KYTA-30A 电脑程控转叶扇电路图	180
5. 格力 FB1-40B1 遥控壁扇遥控器电路图 (之一)	181
6. 格力 FB1-40B1 遥控壁扇接收器电路图 (之二)	181
7. 格力 KYTA-30B 遥控转叶扇遥控器电路图 (之一)	182
8. 格力 KYTA-30B 遥控转叶扇接收器电路图 (之二)	182
9. 格力 FSA-35B 遥控台式/落地扇遥控器电路图 (之一)	183
10. 格力 FSA-35B 遥控台式/落地扇接收器电路图 (之二)	183
11. 格力 KYSI-30B 数码显示遥控转叶扇遥控器 电路图(之一)	184
12. 格力 KYSI-30B 数码显示遥控转叶扇接收器 电路图(之二)	184
13. 格力 FSB-40B 液晶显示语音遥控落地扇 电路图	185
14. 华生程控电风扇电路图	186
15. 长城 KYT11-30 转叶扇电路图	187
16. 长城 FS22-40 遥控落地扇遥控器电路图 (之一)	188
17. 长城 FS22-40 遥控落地扇接收器电路图 (之二)	188
18. 长城 FS26-40 遥控落地扇遥控器电路图 (之一)	189
19. 长城 FS26-40 遥控落地扇接收器电路图 (之二)	189
20. 长城 38-40 程控落地扇电路图	190
21. 金龙牌电风扇电路图	190
22. 先锋牌遥控台风扇电路图	191
23. 先锋 KYT-30D 遥控转叶扇遥控器电路图 (之一)	192
24. 先锋 KYT-30D 遥控转叶扇接收器电路图 (之二)	192
25. 先锋 FC-101/R 遥控塔扇遥控器电路图 (之二)	193
26. 先锋 FC-101/R 遥控塔扇接收器电路图 (之二)	193
27. 发达 FS27-40Y1 遥控落地扇遥控器电路图 (之一)	194
28. 发达 FS27-40Y1 遥控落地扇接收器电路图 (之二)	194
29. 明胜牌遥控落地扇遥控器电路图(之一)	195
30. 明胜牌遥控落地扇接收器电路图(之二)	195
31. TCL 牌 TS-D40B 遥控落地扇电路图	196
32. 富士宝 FS-40E8A 遥控落地扇遥控器电路图 (之一)	197
33. 富士宝 FS-40E8A 遥控落地扇接收器电路图 (之二)	197
34. 华田 FB-40YH 遥控壁扇电路图	198
35. 扬子 FS40-58D 遥控落地扇遥控器电路图 (之一)	199
36. 扬子 FS40-58D 遥控落地扇接收器电路图 (之二)	199
37. 蓝宝石 FS-35B 遥控落地扇遥控器电路图 (之一)	200
38. 蓝宝石 FS-35B 遥控落地扇接收器电路图 (之二)	200
39. 艺能 FS-40 遥控落地扇遥控器电路图 (之一)	201
40. 艺能 FS-40 遥控落地扇接收器电路图 (之二)	201
41. 菊花 FL40-306B 遥控落地扇遥控器电路图 (之一)	202
42. 菊花 FL40-306B 遥控落地扇接收器电路图 (之二)	202
43. 万丰 MF-13E 遥控空调扇遥控器电路图 (之一)	203
44. 万丰 MF-13E 遥控空调扇接收器电路图 (之二)	203
45. 创星 CX-3A 遥控空调扇遥控器电路图 (之一)	204
46. 创星 CX-3A 遥控空调扇接收器电路图 (之二)	204
47. 伟丰 FR-15A 冷暖空调扇电路图	205
48. 伟丰 FR-15B 冷暖空调扇电路图	205
49. 格力 DF-168A 冷暖空调扇电路图	205
50. 安华 FE-15 II 空调扇电路图	205
51. 力特 LF-998 冷暖空调扇电路图	206
52. 高宾 LP-12C 冷暖空调扇电路图	206
53. 科顺 SY398-B1 空调扇电路图	206
54. 东龙 TE-502 空调扇电路图	206

1. 美的 LS11 电暖器电路图	207	18. 韩国电热毯电路图	211
2. 美的 LS9 电暖器电路图	207	19. 格力 NDY-2000W11 电热油灯电路图	212
3. 美的 XSM-1500 电热暖风机电路图	207	20. 格力 QG15A 电热暖风机电路图	212
4. 裕华 YDN1-200 电暖器电路图	207	21. 格力 KNT-15A 电热暖风机电路图	213
5. 华生 NSB-120 电暖器电路图	208	22. 格力 GW-12B 遥控电热暖风机遥控器电路图 (之一)	214
6. 华生 NP180-20 电热暖风机电路图	208	23. 格力 GW-12B 遥控电热暖风机接收器电路图 (之二)	214
7. 联创 DF-1428K 电暖器电路图	208	24. 澳柯玛 QG-20H 遥控电热暖风机遥控器电路图 (之一)	215
8. 哈慈牌电暖器电路图	208	25. 澳柯玛 QG-20H 遥控电热暖风机接收器电路图 (之二)	215
9. DLF-B 电暖器电路图	209	26. 海燕 HY-18 电热暖风机电路图	216
10. AGS 电热暖手炉电路图	209	27. 晨光 KDT-18 电热暖风机电路图	217
11. 华尔 ME-800 电热暖风机电路图	209	28. 依利法 NT9 电热暖风机电路图	218
12. 岛田 FH-6A 电热暖风机电路图	209	29. 奥星 HX-8002 电热暖风机电路图	219
13. 宝威 BW-16A 电热暖风机电路图	210	30. 蚬华 PX-2000 冷暖风机电路图	219
14. 申维 KE-Z1824 浴霸电路图	210		
15. 司达 SK-11 浴霸电路图	210		
16. 金羚 FG-12D 浴霸电路图	210		
17. 韩国 (ESKIMO) 电热毯电路图	211		

第 13 章 抽油烟机与吸尘器

1. 方太 CXW-139-Q8X 抽油烟机电路图	220	15. 春花 XDL-60 吸尘器电路图	227
2. 万宝 YPZ5-4A 抽油烟机电路图	221	16. 春花 ZW80-936 吸尘器电路图	228
3. 信雄 CXW-16D 抽油烟机电路图	221	17. 大力神 100-939 吸尘器电路图	228
4. 美怡 CXW-135-15 抽油烟机电路图	222	18. 富达 QVW-80B 吸尘器电路图	229
5. 华帝 CXW-208 抽油烟机电路图	222	19. 富达 QVW-1 吸尘器电路图	229
6. 华帝 CXW-200-204E 抽油烟机电路图	223	20. 富达 QVW-90 吸尘器电路图	229
7. 高宝 KCA-228A 抽油烟机电路图	223	21. 富达 ZL1200-56 吸尘器电路图	230
8. 老板 YP6-8 抽油烟机电路图	224	22. 富达 ZL130-81 吸尘器电路图	230
9. 玉立 CST8 抽油烟机电路图	224	23. 快乐 VW-120B 吸尘器控制板电路图 (之一)	231
10. 金龙 CPT-8A 抽油烟机电路图	225	24. 快乐 VW-120B 吸尘器调速指示电路图 (之二)	231
11. 拓力牌抽油烟机电路图	226	25. 快乐 VW-100G 吸尘器电路图	231
12. 汇通 XTW-923 吸尘器电路图	227		
13. 海尔 ZW1200-1 吸尘器电路图	227		
14. 旋风 ZW100-929 吸尘器电路图	227		

第 14 章 漏电断路器

1. 求精 DZL18-40 漏电断路器电路图	232	9. 佳宝 LBK32-30C 漏电断路器电路图	234
2. 奥华 DZL32-30A 漏电断路器电路图	232	10. 双菱 LBD18-32 漏电断路器电路图	234
3. 华明 DSL-2 漏电断路器电路图	232	11. 恒安 LDB30-30 漏电断路器电路图	234
4. 华明 DSL-2G 漏电断路器电路图	232	12. 德派 LBK16-30 漏电断路器电路图	234
5. 华明 FJK-1 漏电断路器电路图	233	13. 罗氏 LBK16-40 漏电断路器电路图	235
6. 虹贯 LBK30-30 漏电断路器电路图	233	14. 塔牌 DZL33-20 漏电断路器电路图	235
7. 凯进 DZL18-20 漏电断路器电路图	233	15. 珠江 GZ18L-40 漏电断路器电路图	235
8. 正泰 NL18-32 漏电断路器电路图	233	16. 富通 DZL18-32 漏电断路器电路图	235

第 15 章 电子镇流器、节能灯与视力保健灯

1. 嘉艺 FCP-40 II 电子镇流器电路图	236	3. 键恒 VY-40A 电子镇流器电路图	236
2. TISC 牌 1204H 电子镇流器电路图	236	4. 桥星 JXZ-36C 电子镇流器电路图	237

5. 三叶 SD-9300H 电子镇流器电路图	237	23. 迪通 BE-15W 节能灯电路图	242
6. 宏明 DZ-1 电子镇流器电路图	237	24. 亿金 YPZ-2U1A 节能灯电路图	242
7. 丹华 BY-202 电子镇流器电路图	238	25. 百尔达 QTE-3A 节能灯电路图	242
8. 南韩 40SFL 电子镇流器电路图	238	26. 利尔 PY-40A 节能灯电路图	242
9. 元星 YE-20W 电子镇流器电路图	238	27. 万里通 MW-Y7W 节能灯电路图	243
10. 恒威 HW-32W 电子镇流器电路图	238	28. 康华 KH-5W 节能灯电路图	243
11. 新琦 XQ-3B 电子镇流器电路图	239	29. 三星 XP-9W-2U 节能灯电路图	243
12. 裕兴 YE-30E 电子镇流器电路图	239	30. 柏坤 BKJ-3II 节能灯电路图	243
13. 三叶 YZ400E 电子镇流器电路图	239	31. 欧普 MQ11-Y9 节能灯电路图	244
14. 华龙 HL-2A1 电子镇流器电路图	239	32. 正和 ZH-36W-3U1 节能灯电路图	244
15. 四通 (STONE) 电子镇流器电路图	240	33. PHILIPS 牌 14W 节能灯电路图	244
16. 德顿 DE-8 电子镇流器电路图	240	34. 明可达视力保健灯电路图	245
17. 海图 DZB-40 电子镇流器电路图	240	35. 明可达 MT-2085 视力保健灯电路图	245
18. 泓力 QJ-4 电子镇流器电路图	240	36. 天利 SL-232 视力保健灯电路图	245
19. 亮冠 LG-5W 节能灯电路图	241	37. 夏盟 S-585 视力保健灯电路图	246
20. 三和 SH-11W 节能灯电路图	241	38. 佳生 CCFL 视力保健灯电路图	246
21. 东本 DB-5W 节能灯电路图	241	39. 联创 DF-3021 视力保健灯电路图	247
22. 坚雄 JT-7W 节能灯电路图	241	40. 终达 ZD-2613 视力保健灯电路图	247

第 16 章 干衣机

1. 小天鹅 GYJ12-58 滚筒干衣机电路图	248	7. 顺景 ZG1-SHJ 滚筒干衣机电路图	249
2. 小天鹅 GYJ35-18 滚筒干衣机电路图	248	8. 顺景 ZG2-SHJ 滚筒干衣机电路图	249
3. 威立 WL-900 静态干衣机电路图	248	9. 海尔 XQG50-1 滚筒洗衣干衣机电路图	250
4. 冠鸿 GH-12B 柜挂干衣机电路图	248	10. 格力 QG-15A 干衣机电路图	251
5. 百合 ED-1500 滚筒干衣机电路图	249	11. 小鸭 XQG50-1091 洗衣干衣机电路图	252
6. 金羚 JL-1A 静态干衣机电路图	249		

第 17 章 空气清新器与加湿器

1. 亚美 NIC-1 空气清新器电路图	253	14. KP 空气清新器电路图	257
2. DFK 空气清新器电路图	253	15. 古佛 TD-5 超声波加湿器电路图	258
3. NI-1 空气清新器电路图	253	16. 华友 SC-1 超声波加湿器电路图	258
4. AS-130 空气清新器电路图	253	17. 金鹏 GS-380D 超声波加湿器电路图	258
5. JE-1 空气清新器电路图	254	18. 基宜 SY-312 超声波加湿器电路图	259
6. KFQ 空气清新器电路图	254	19. 国萃 SRQ-55A 超声波加湿器电路图	259
7. 新技 XJ-1000 空气清新器电路图	255	20. 琦丽牌超声波加湿器电路图	259
8. 展奇 ZQ-1300 空气清新器电路图	255	21. 华景 HC-B358 超声波加湿器电路图	260
9. PT-150 空气清新器电路图	256	22. 佳程 KCW-4L 超声波加湿器电路图	260
10. DF-3 空气清新器电路图	256	23. 亚都牌超声波加湿器电路图	260
11. AS-180 空气清新器电路图	256	24. 亚都 D201 超声波加湿器电路图	261
12. DKQ-9201 空气清新器电路图	257	25. 亚都 YC-D22 超声波加湿器电路图	261
13. 宇清 WKJ-A 空气清新器电路图	257	26. 亚都 YC-Y800 超声波加湿器电路图	261

第 18 章 电动按摩器与治疗仪

1. 山石 AM-102 电动按摩器电路图	262	5. 松石 15W 电动按摩器电路图	263
2. 百龄 YJ-6 电动按摩器电路图	262	6. 宝良 MJ-1A 电动按摩器电路图	263
3. 百龄 BM-1800 电动按摩器电路图	262	7. 安必信 SL-587 运动减肥机电路图	263
4. 千越 QY-150A 电动按摩器电路图	263	8. 兄弟 MD-316 运动减肥机电路图	264

第1章 微波炉

1 海尔 HR-8752GM 微波炉电路图

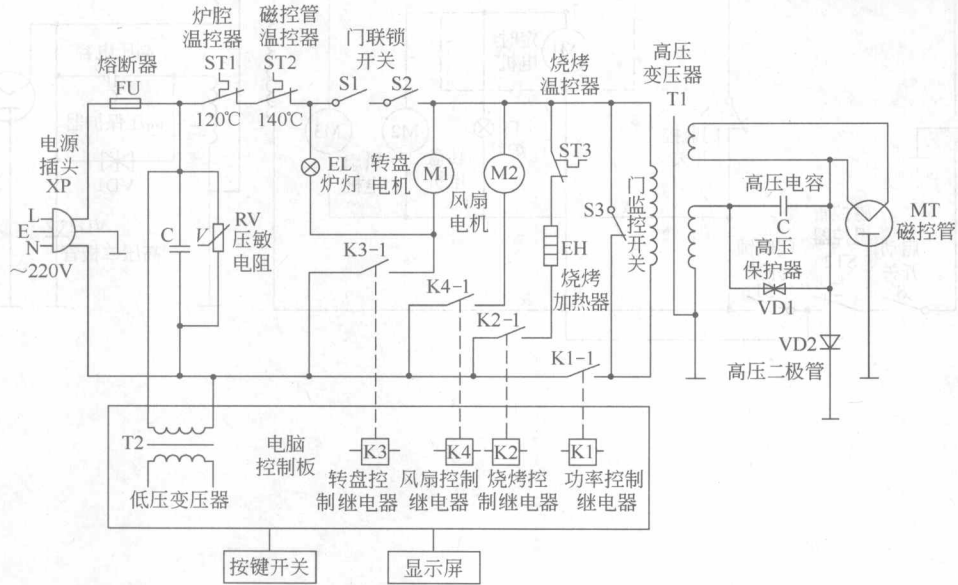

2 海尔 HR-8801M 微波炉电路图

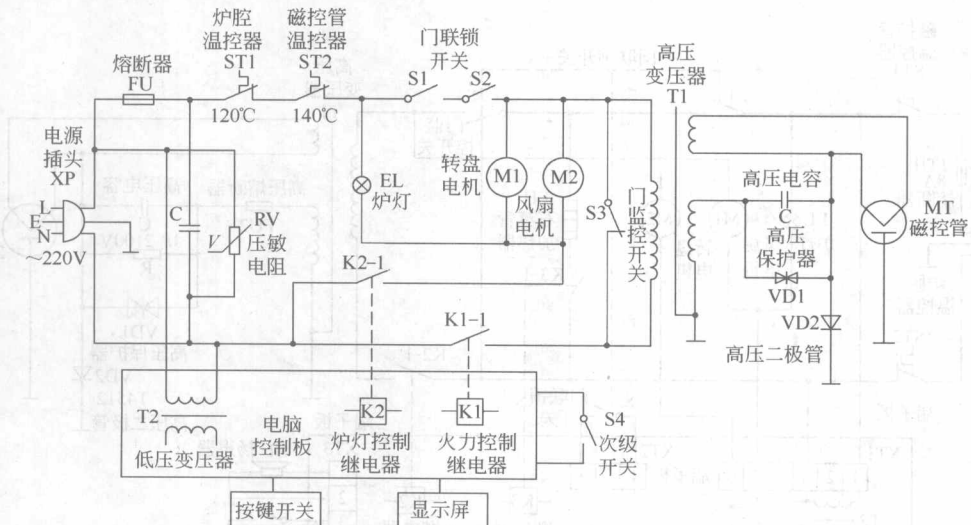

3 海尔 HR-8805T 微波炉电路图

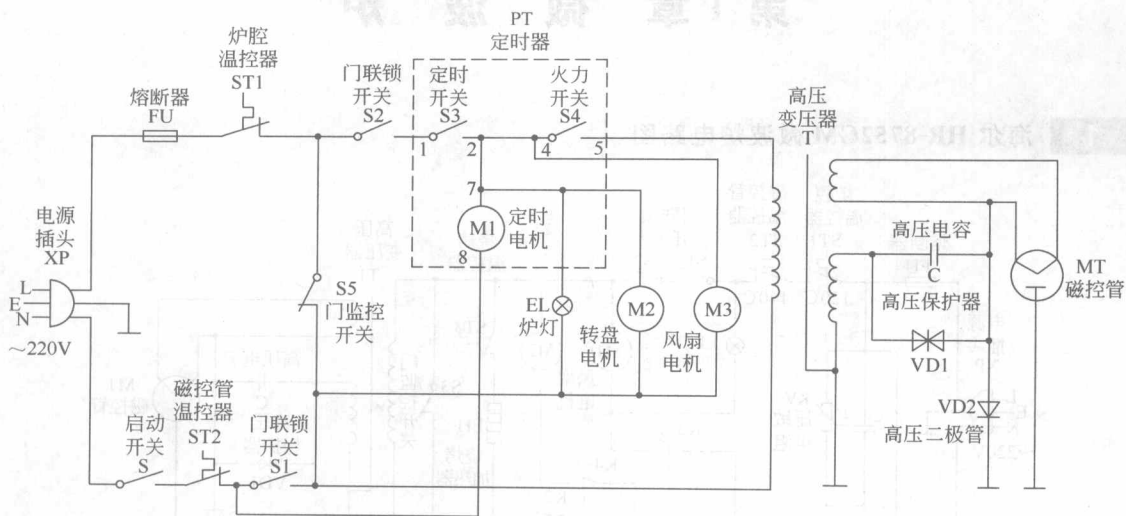

4 希贵 WD800A 微波炉电路图 (之一)

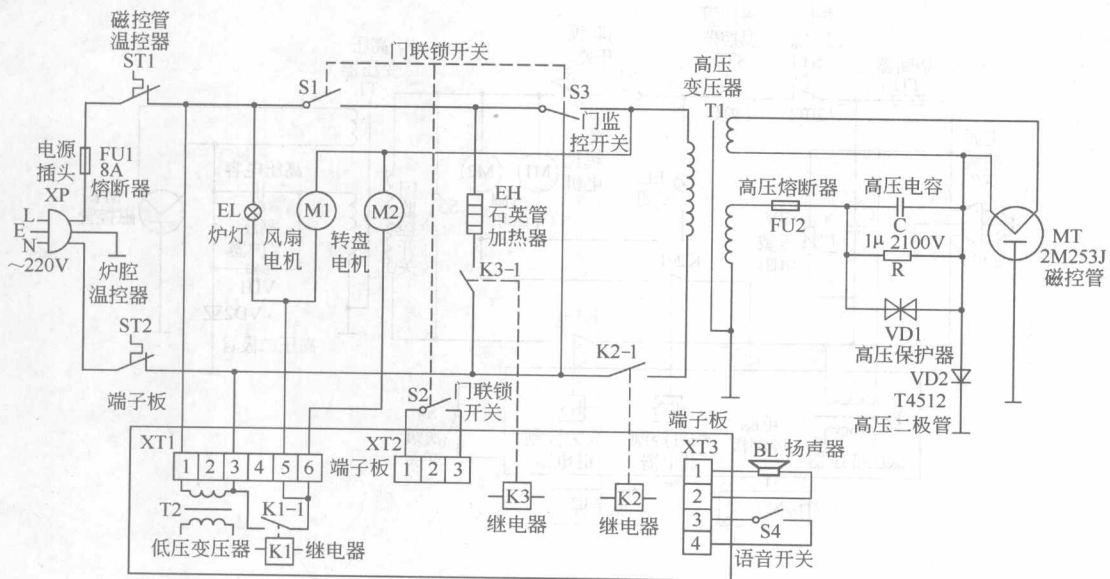

5 希贵 WD800A 微波炉控制板电路图 (之二)

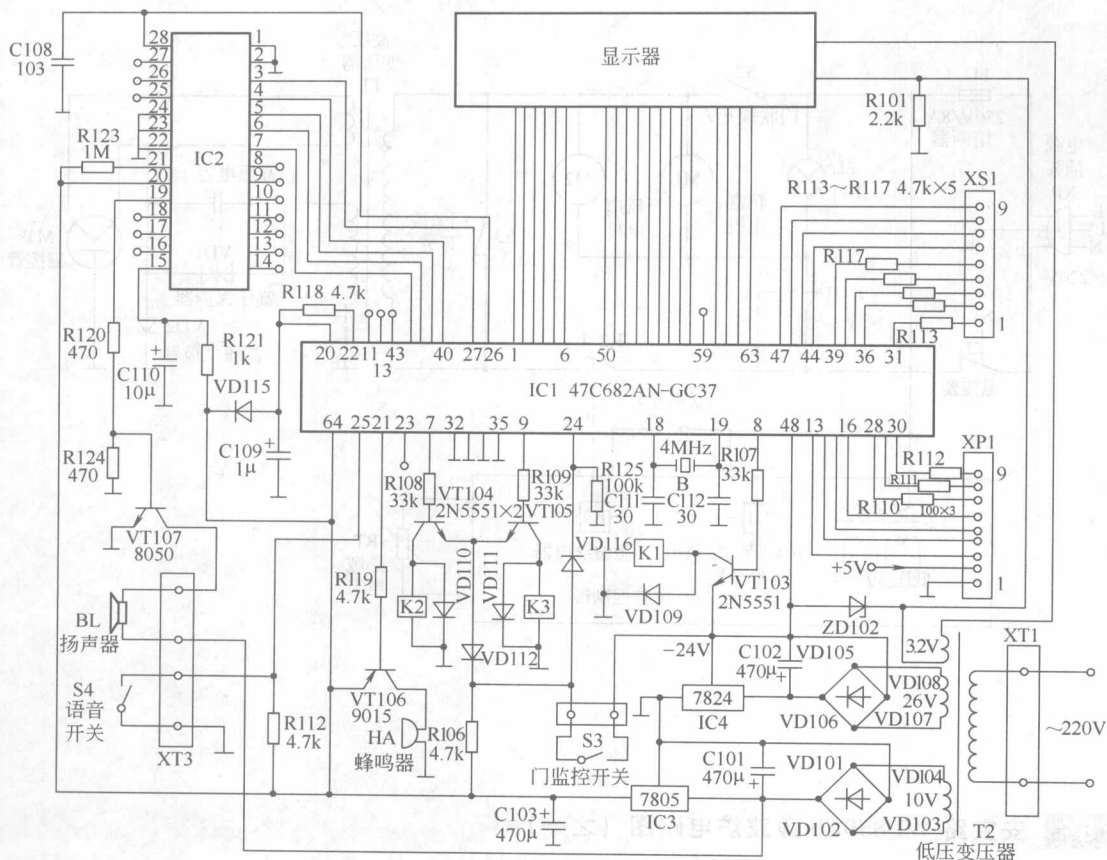

6 安宝路 W800S 微波炉电路图

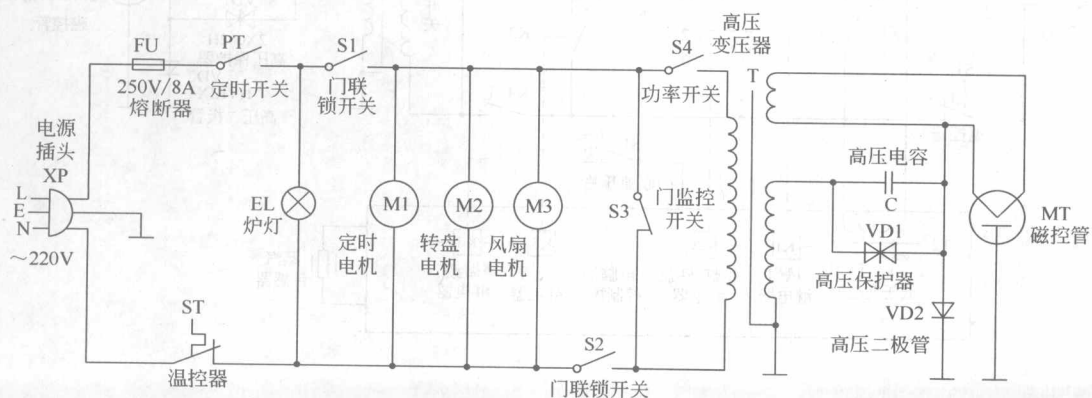

7 安宝路 W850ES 微波炉电路图

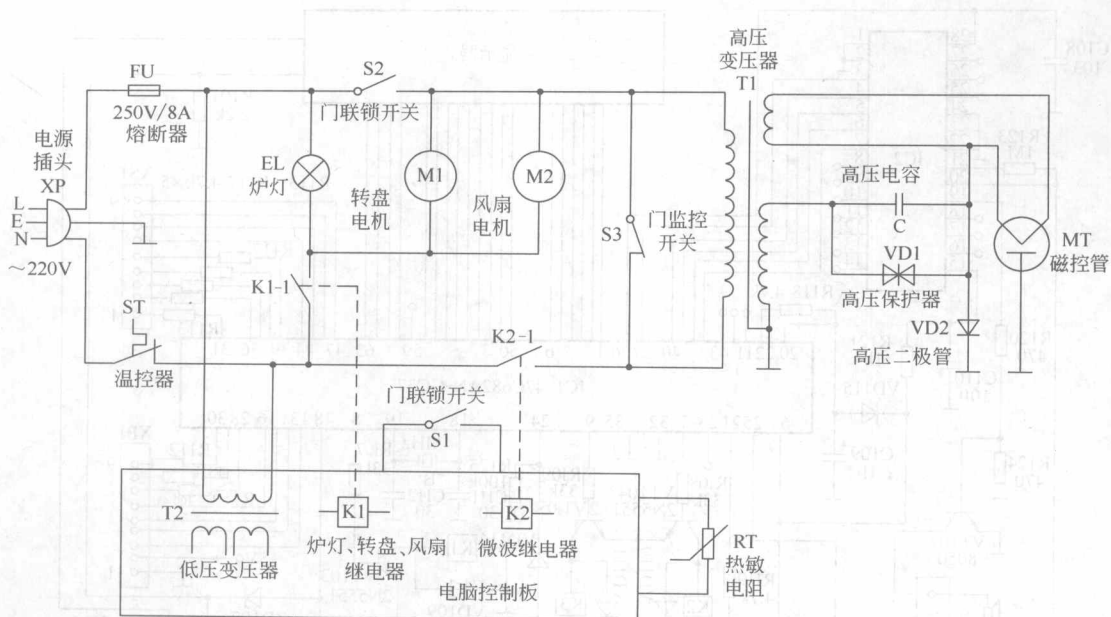

8 安宝路 WD850ES 微波炉电路图 (之一)

