

完全绘本

户外钢笔写生技法详解

COMPLETE DRAWING GUIDE

谢尘著

湖北长江出版集团

湖北美术出版社



上百张详细作画步骤图
配套光盘 全程摄录作画过程
实景拍摄户外钢笔写生步骤
身临其境 随作者一起外出采风

随书赠送VCD光盘





COMPLETE DRAWING GUIDE

■ 丛书策划/责任编辑: 敖露 ■ 书籍设计: 敖露 孙启昕 ■ 技术编辑: 祝俊超

图书在版编目 (CIP) 数据

户外钢笔写生技法详解/谢尘著.
—武汉: 湖北美术出版社, 2008.4
(完全绘本)

ISBN 978-7-5394-2199-5

I.户... II.谢... III.钢笔画: 写生画

—技法(美术) IV.J214.2

中国版本图书馆CIP数据核字(2008)第040806号

出版发行: 湖北美术出版社

地址: 武汉市雄楚大街268号B座

电话: (027) 87679522 (市场部) 87679535 (编辑室)

邮政编码: 430070

<http://www.hbapress.com.cn>

E-mail: fxcg@hbapress.com.cn

印刷: 武汉精一印刷有限公司

开本: 635mm×965mm 1/8

印张: 16

印数: 3000册

版次: 2008年4月第1版 2008年4月第1次印刷

定价: 65.00元



目录

第一章	钢笔写生基础理论	3-29
第一节	漫话户外钢笔写生	3-18
第二节	感悟黑白线形中的色彩世界	19-23
第三节	暗部与投影在钢笔写生中的运用	24-29
第二章	钢笔写生基础训练	30-67
第一节	线与形	30-37
第二节	空间情态表现	38-41
第三节	生活场景表现	42-45
第四节	人物动态表现	46-47
第五节	动物表现	48-49
第六节	交通工具表现	50-51
第七节	生态环境表现	52-59
第八节	公共空间艺术品表现	60-61
第九节	视觉笔记	62-66
第十节	公共设施表现	67
第三章	实景写生示范	68-101
第一节	生态环境	68-69
第二节	中国古民居1	70-75
第三节	中国古典建筑	76-77
第四节	现代建筑	78-85
第五节	欧式建筑	86-93
第六节	中国古民居2	94-101
第四章	作品欣赏	102-108

写在前面

户外写生与钢笔有着不解之缘，古代西欧国家有不少人集画家、雕塑家、建筑设计师于一身，他们很多人都是以钢笔的表现形式为其专业服务；如今建筑师、环境艺术设计师也选择钢笔这一工具来表现建筑，构思创意。钢笔画工具简单，绘制方便，笔调清劲，轮廓分明，其特有的表现力是其他画种无法与之媲美的。钢笔可以随时用于写生及视觉笔记，甚至在工地现场也可进行勾画，现在高等院校重新开设速写教学，而钢笔已成为速写工具的重要选择，因为钢笔表现对象存在许多积极因素。好的钢笔建筑风景画具有独立的审美价值，意境深远，美不胜收，给人以时代感。

钢笔大多为黑色，老子曾说：“玄之又玄，众妙之门”玄即黑色，玄妙莫测，有一种黑入太阴之美。钢笔速写是用长短、粗细、曲直、虚实不同的线来塑造形体，具有诱人的美感和很强的表现力。当然用钢笔表现对象也有缺点，一笔下去不能修改，必须具备较高的造型能力和艺术修养才能作画。然而，这并不意味着钢笔表现是高深莫测的事，只要持久的勤奋学习加正确的学习方式就能达到学习的目的。

本书将告诉你如何由简入繁、循序渐进地学习及对各种物象的速写表现，将钢笔写生理论与实践相结合并在写生示范章节中作全面的阐述。所有的步骤演示图均为现场实景拍摄，并配备了视频光盘，目的就是希望读者能够更近距离地、有效地学习钢笔速写的各种技法。

继《室内设计手绘效果图》、《室外设计手绘效果图》两本书出版后，深受广大读者好评。为此，感谢湖北美术出版社为本书提供的高品质的出版服务，感谢有幸再度合作的挚友敖露，感谢为本书提供精美佳作的作者，感谢给予我支持与厚爱的读者。

谢尘

此书 献给孩子们 谢尘

第一章 钢笔写生基础理论

第一节 漫话户外钢笔写生

户外钢笔写生所涵盖的面很广，是以围绕建筑空间场景所展示的一系列专题表现；自然景色、人文景观、生活环境、道具场景等都可以纳入户外写生的范畴。户外写生分慢写和速写，慢写技法的特点是精、细，运用各种表现技巧去表现对象，速写技法特点是以单线和线面结合的方法快速运笔表现作者对客观事物的感受。如今我们倡导户外钢笔写生，不仅仅是以收集创作素材和训练造型能力为主要目的，那种带有独特风格、技艺高超的速写已成为具有独立价值的绘画作品。钢笔速写这一绘画形式，已深得国内外艺术家的认可并得以弘扬。

钢笔写生是用它特有的绘画工具在短时间内用简洁概括的绘画手法，将对事物最深刻的感受、物象的主要形体特征和个性特征记录下来，速写一词是随着西方绘画的传入而产生的，英文sketch，法文croquis都有略图、草稿、写生的意思。速写中的“速”意味着时间短，行笔快；“写”就是意在笔先，下笔肯定，简洁而概括，与素描中的“描”有明确的界线，在造型手段上各有不同，但又各有特点，相辅相成，不可互相代替，更不可偏废。

钢笔绘画表现形式的历史，可追溯到一千多年前的中世纪，那时传播于欧洲各地的《圣经》和《福音书》手抄本的插图，可以说是钢笔画的雏形。六七百年前，画家们开始用鹅羽制成的蘸水笔作画，伦勃朗用蘸水笔所画的素描，无论是人物速写，还是寻常小景都极为概括生动。意大利文艺复兴时期绘画大师波提切利、达·芬奇、米开朗基罗、拉斐尔等绘画大师都曾用钢笔创作过自己的作品。德国文艺复兴时期的大师丢勒的钢笔画与其铜版画风格同出一炉，在丢勒的作品中刀刻般的线条刚劲有力，已成为学习者临摹的范本。19世纪末，随着自来水笔的出现与普及，钢笔画开始成为人们喜闻乐见的艺术形式。20世纪初，随着现代美术与造型设计学科的兴起，更多的画家、设计师都以钢笔画的表现形式来构思创意，表达设计理念。如今钢笔画技艺的更新和钢笔工具的不断科学化、多样化，使钢笔画及钢笔表现已成为一项具有独特审美价值的画种和进行专题研究的艺术学科。

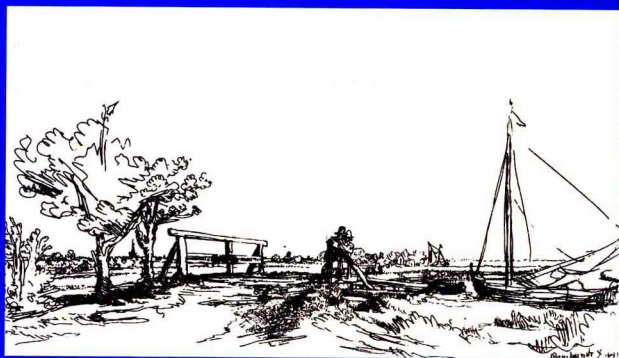

风景 钢笔 伦勃朗



创作草稿 钢笔 达·芬奇

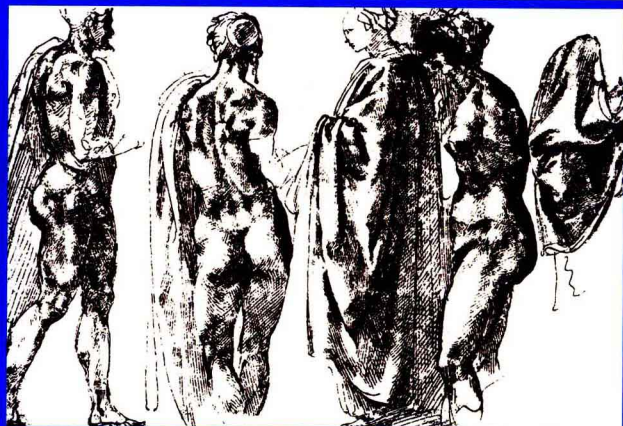

人体·衣褶习作 钢笔 米开朗基罗



速写 丢勒

创作草稿 钢笔 拉斐尔

1.学习钢笔速写的目的

钢笔速写的学习旨在培养学生动手能力，培养脑、眼、手相互协调的能力，增强对自然空间形态的理解能力，造型能力及表现能力。写生是体验生活，体验设计，丰富视觉语言的一种方式，不是纯粹技术语言的展现，是带着对历史、文化、风俗、信仰及人性空间的研究来揭示自然社会，表现具有情感的绘画语言。通过速写训练使学生在感悟空间语言，审视自然情态，创新视觉形象及思维表达得到综合提高，这就是我们学习速写的目的。

建筑师、环境艺术设计师及美术工作者常常应用钢笔速写这一表现形式，记录生动的风土人情及感人的生活场景，收集优秀的建筑造型和表现自然空间形态。它是造型艺术中不可缺少的一项基本功训练。徒手表现的基本功必须通过户外写生训练来实现，以速写的方式培养学生有目的地学会以感性和理性交融的思维方式来思考问题。

2.钢笔速写工具与表现特点

绘画工具限制了绘画形式及风格的形成，如能巧妙地发挥，便能使这一画种形成独有的艺术风格。

纸

钢笔画表现选用的纸都很随意，可根据表现的题材和效果选用不同的纸质。如卡纸色泽细腻、笔触清晰，较适合表现内容丰富的作品；普通速写纸、新闻纸吸墨性强，有渗透性，适合于快速表现。处理好笔墨与纸张的关系，便能很好地丰富画面的艺术效果。

钢笔速写用纸

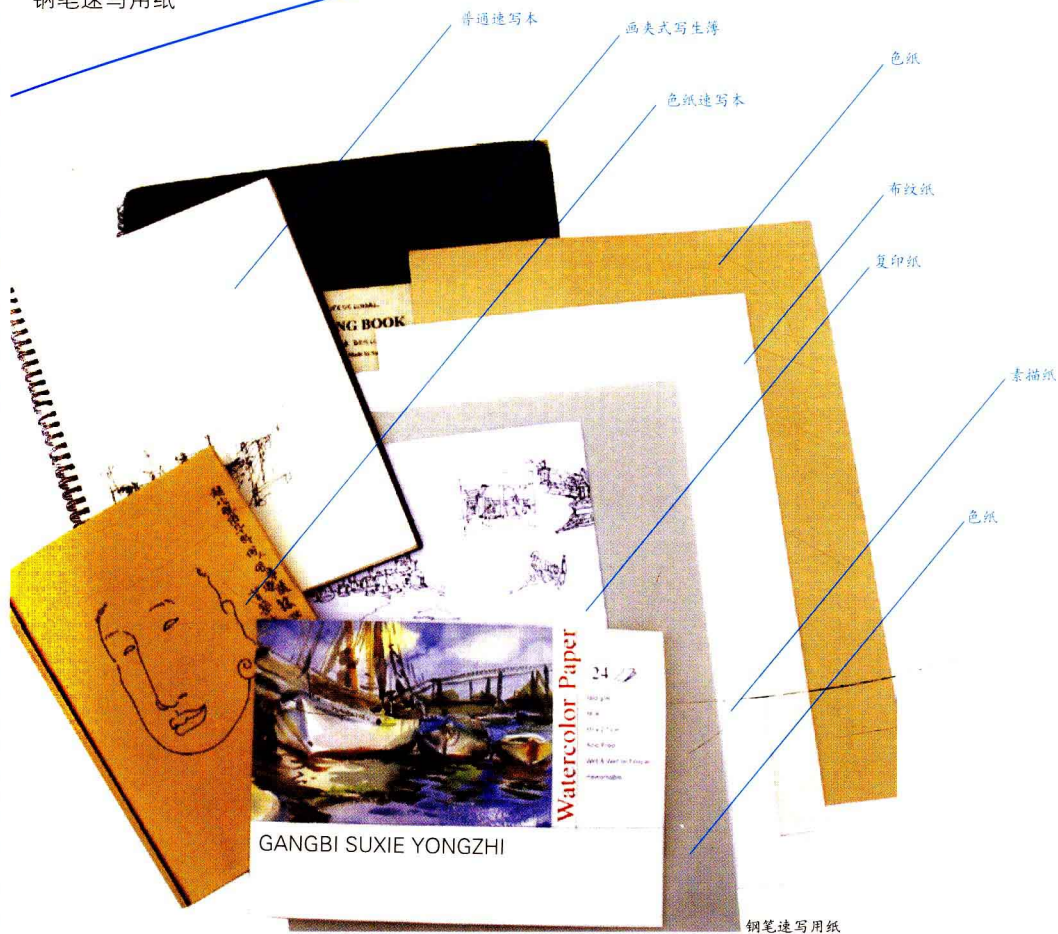

笔

钢笔画表现所用的常规工具种类很多，建议学习者选择最适合自己表现习惯的作画工具。钢笔可选用普通书写钢笔；在选笔时切忌笔头过于圆滑，也不可太涩纸；另一类是弯头美工笔、签字笔、换水型针管笔和一次性针管笔。一般选用一次性针管笔，因为它使用流畅，线条稳而挺拔，排列组织线条效果极佳，而且便于控制运笔的速度，能对作品作深入细致的刻画；签字笔线条更灵动，更秀美，更激情；美工笔的线条则灵活多变，收放自如。注意对笔的保养，每次画完后要及时对笔头进行冲洗，以防堵塞。

墨水

采用防干涸、易冲洗的碳素墨水，使钢笔书写流畅，作品易于保存。

钢笔速写主要工具



实景图片

用不同的画笔画同一物象则会产生不同的线形情趣。

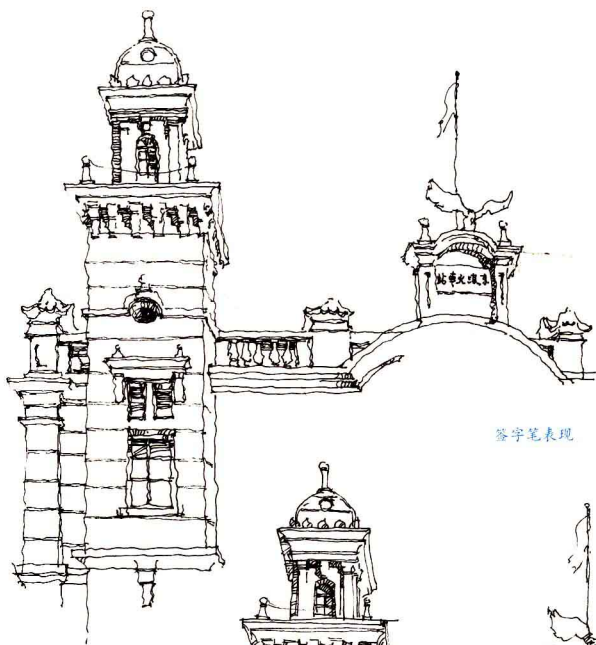

签字笔表现



普通钢笔表现

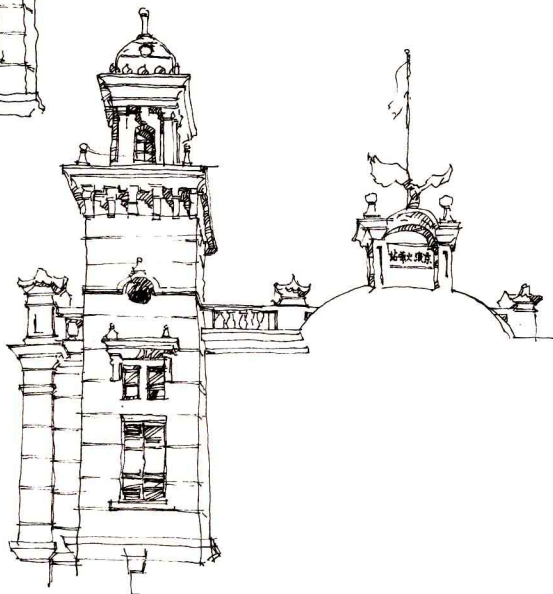

一次性绘图钢笔表现

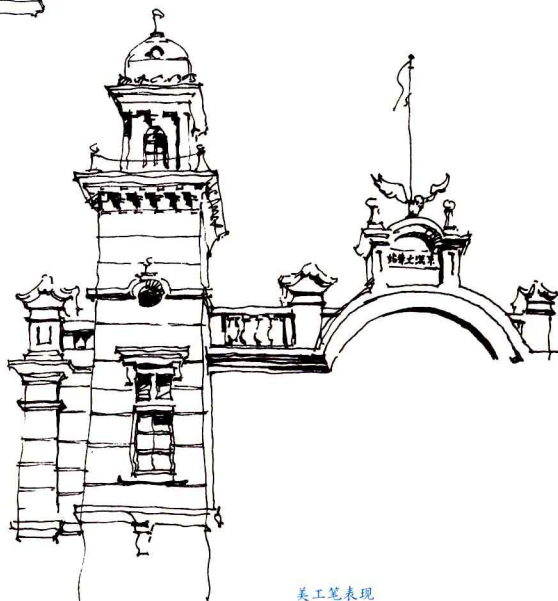

美工笔表现

钢笔速写上色材料有很多：水粉、水彩、彩色铅笔、马克笔、色粉笔、油画棒等。这些材料都能起到刻画主题，渲染画面气氛的作用。

钢笔速写上色材料

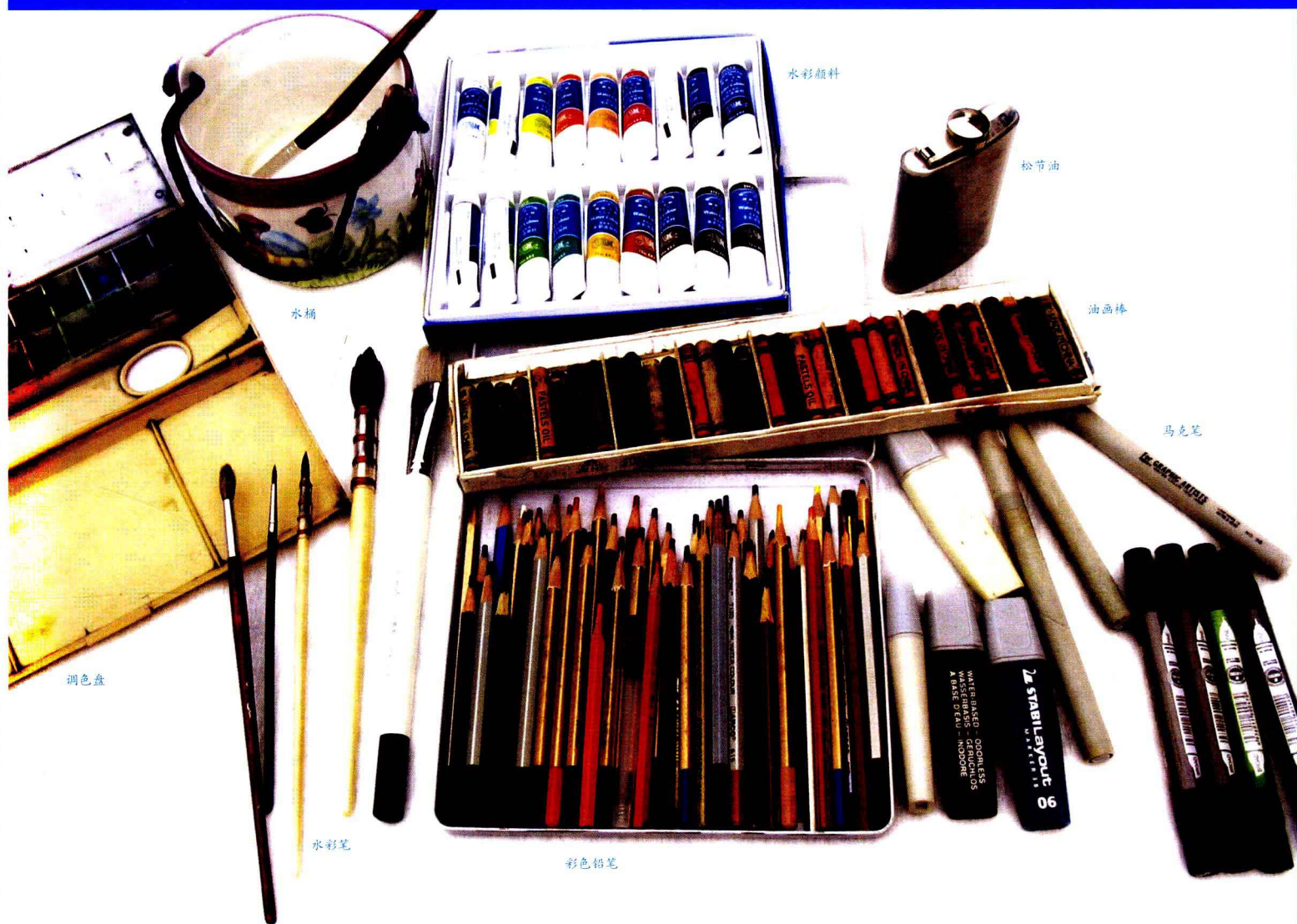

辅助工具的选择与应用，是必不可少的，完备的作画工具能给你带来好的作画心情，能使你画出好的作品。

3.表现形式

①以线条为主的表现形式

线条是人类造型艺术最原始的一种表现手段，钢笔写生最常用的表现手法是线条，线是钢笔画的灵魂。中西绘画都是将“线”的艺术作为一种表现手段，而不是最终的目的。线条本身是无目的而抽象的概念，只有将“线”赋予“形”后，线才具有绘画语言和生命价值，将那些变化无穷的线赋予质的属性后，就能较为准确地表现大千情态。线也有情感，犹如舞蹈演员写意内心情感，倾诉心灵世界的喜、怒、哀、乐、悲、思、忧。我们要善于运用线条的变化表现出不同的形态特征和情感因素，运用线条变化表现物象质地及情感属性。通过线条的疏密、组合、排列来表现画面物体的空间层次和形体间的关系，互补互衬，以达到视觉审美的目的。

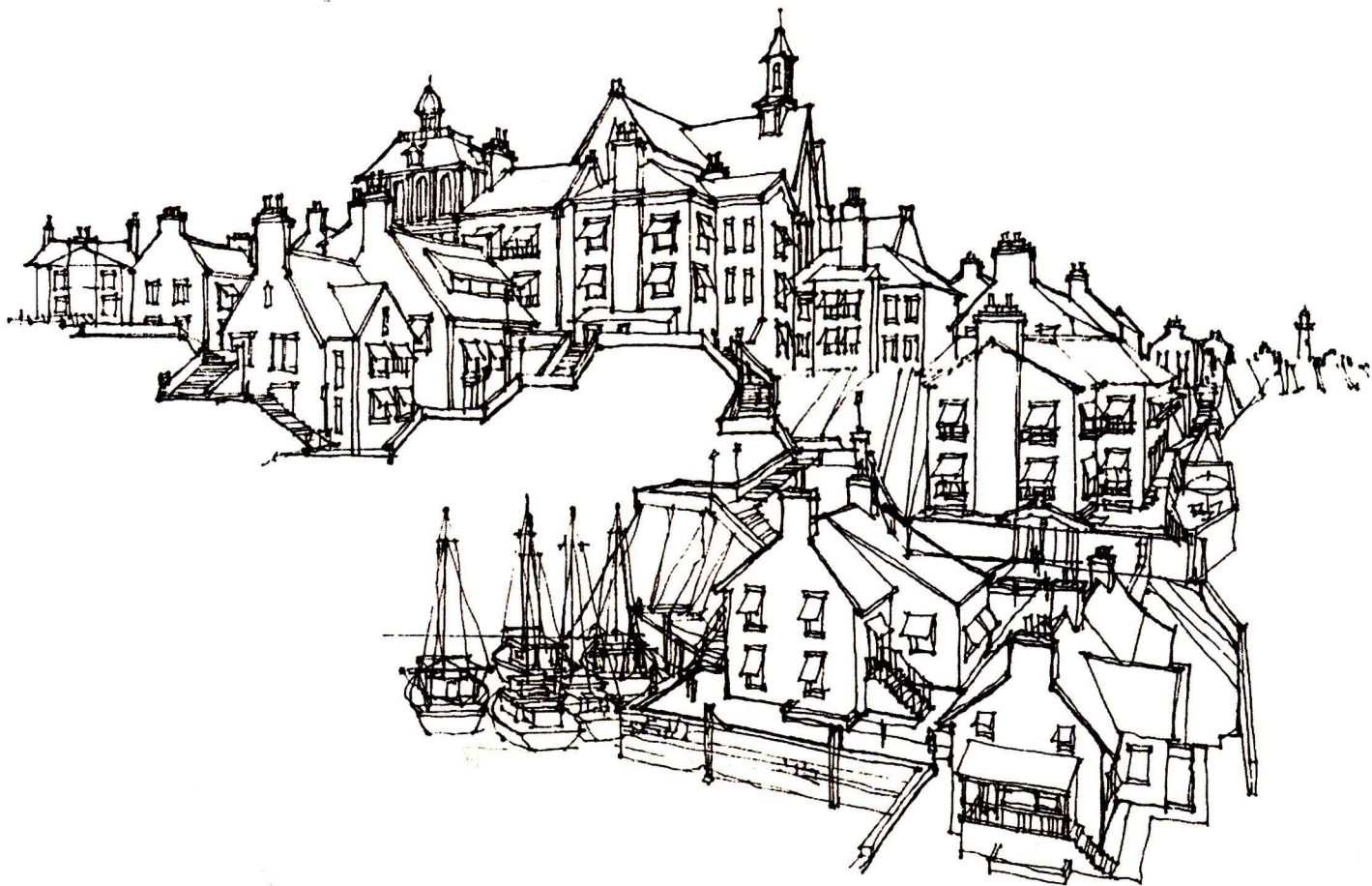

②以明暗调子为主的表现形式

明暗调子的表现是通过光照射在物体上所产生的明暗调子的变化来表现物体的形体特征，也称块面法。从物象的体面对比入手，抓住受光与背光两个主要部分的对比和衔接，对明暗交界线上的形体刻画尤为重要，它能凸显物象的形体特征，在明暗调子速写中可有意识的去减弱画面中复杂的调子层次，强调画面明暗两大调子的对比，处理好物象的黑白虚实关系。通过合理应用物体固有色的对比关系，处理好画面黑白灰的效果，利用调子的变化来表现物象形体特征。

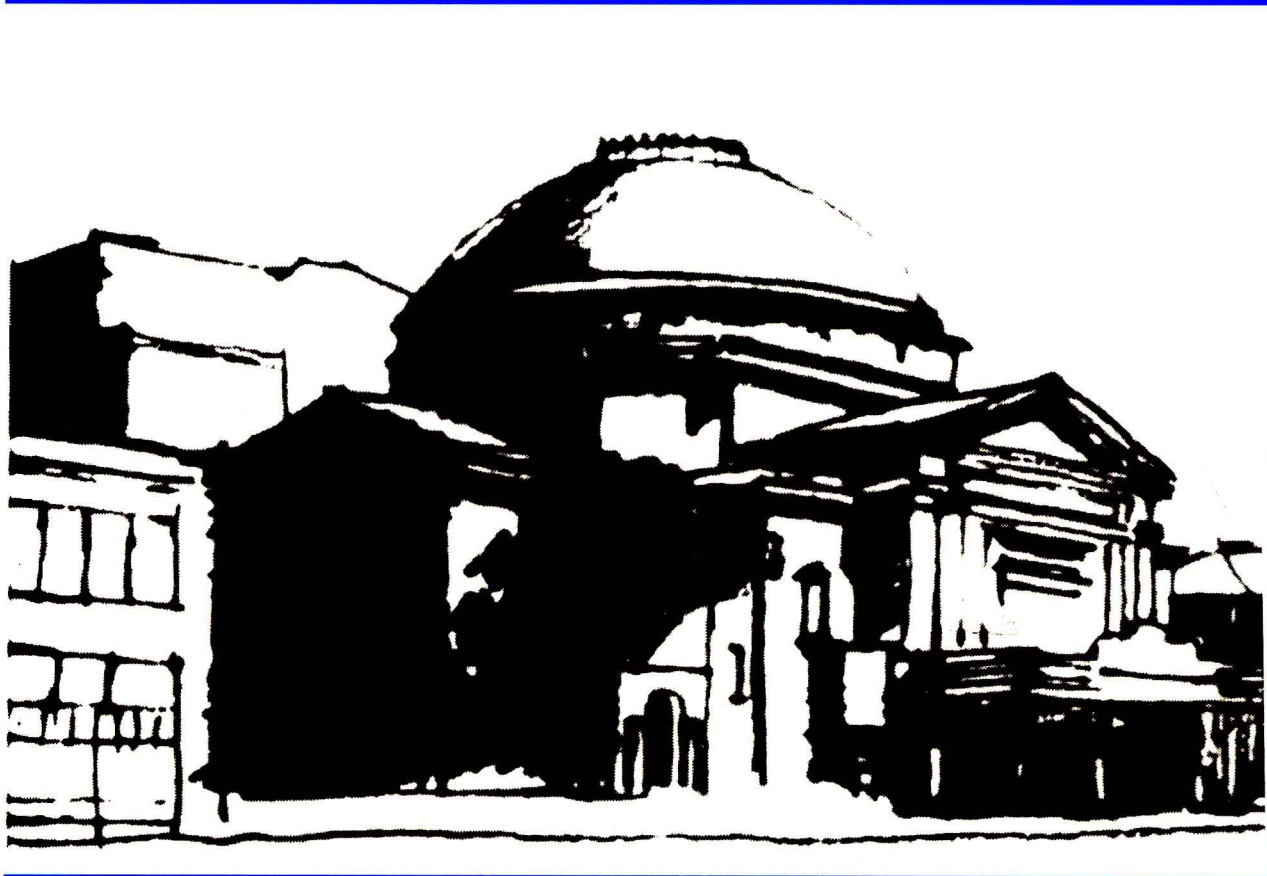

③以线面结合为主的表现形式

单纯使用线条和明暗调子表现建筑场景都有一定的局限性，单纯用线条无法充分表现建筑空间层次关系和体积感；而单纯用明暗块面来表现，有时又无法具体地表现建筑的细部。一幅作品中以线面结合的法将扬两者之长而避其之短，使表现对象变化更丰富，形象更生动。



表现是形式，不要束缚于某种“形式”之中，无论哪种表现形式的出现都离不开点，线，面的抽象概念与具象造型的表现组合。

4. 基本技法

① 构思与构图：

作画立意是关键，如同写文章拟题纲一样，有一个完善的创作构思，意在笔先，做到胸有成竹，对所反映的对象和要表现的主题有一个立体的构想，在心中默写画面，以达到你预期的表现效果。

户外写生时要明确是什么感动了你，在作品中要表现什么，根据这一指导思想迅速地构思和捕捉对象。构图要善于取舍移景，灵活多变地组织画面、要注意对环境气氛和空间的表现，它是人、物、景综合的表现对象，构图应抓住其中心环节，围绕主题进行刻画，强调画面构图与空间气势，在写生时视平线的选择对画面构图与气势的表现有直接的影响，应寻求一个最佳最能体现对象形态特征的角度。画面线条的疏密、粗细、刚柔、曲直、浓淡、虚实、节奏都是处理画面构图的一种手段。

平行构图

特点：视野开阔，场景平远。



三角形构图

特点：整体稳定，局部变化。



“S”型构图

特点：构图生动，生气贯注。



“L”形构图

特点：序列递进，主次分明。

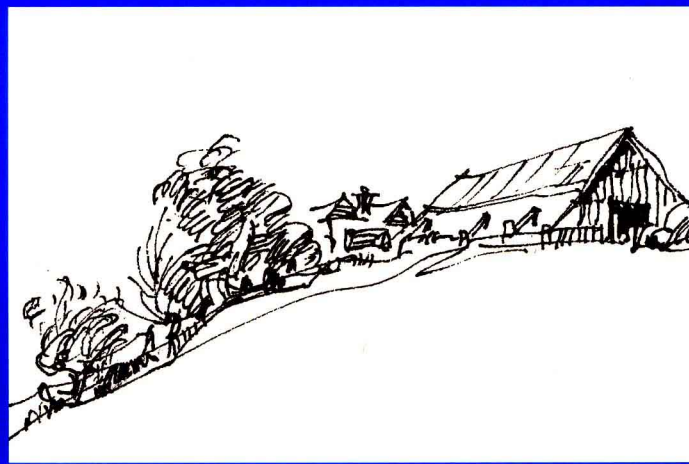

“米”字型构图

特点：平衡均齐，视觉集中。



“十”字形构图

特点：稳定均衡，主题鲜明。

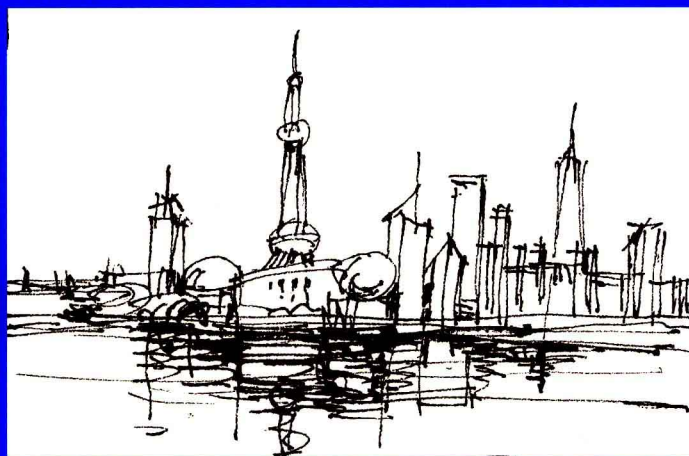

② 视域与透视

所谓视域，顾名思义就是眼睛所看到景象的区域范围，一般控制在人眼平视对象时60度视角内这个范围。如图（A）所示。

视角的选择能决定物象的透视关系，与绘画中透视成像有着密切的联系。如果人的视觉离物体过近，视角超过60度，我们所看到的物体会变形。如果绘画者有特殊的表现需求，也可像凸透镜一样映射物象。如图（B）所示。图圆圈中是60度视域以内的方形，圆圈以外是超出视域以外的方形，如图（C）所示，可以看出人们常利用这一现象进行超视域作图，以表现建筑内部或外部宽阔、高大的视觉效果。

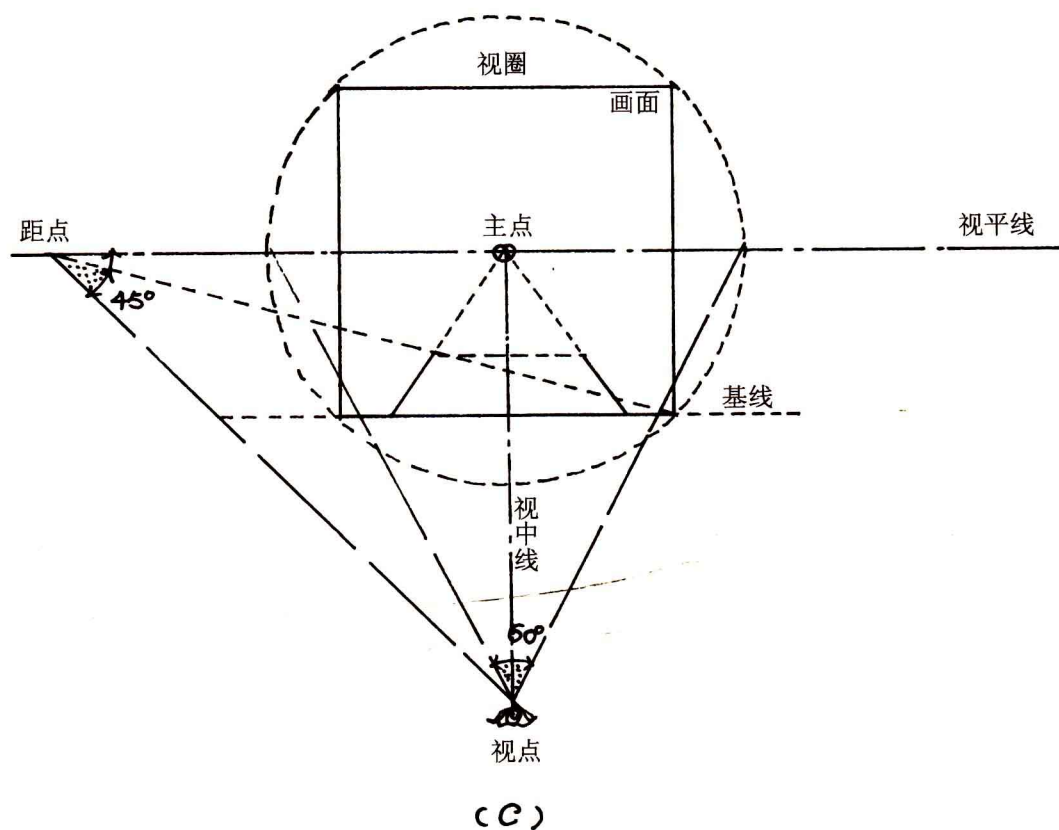
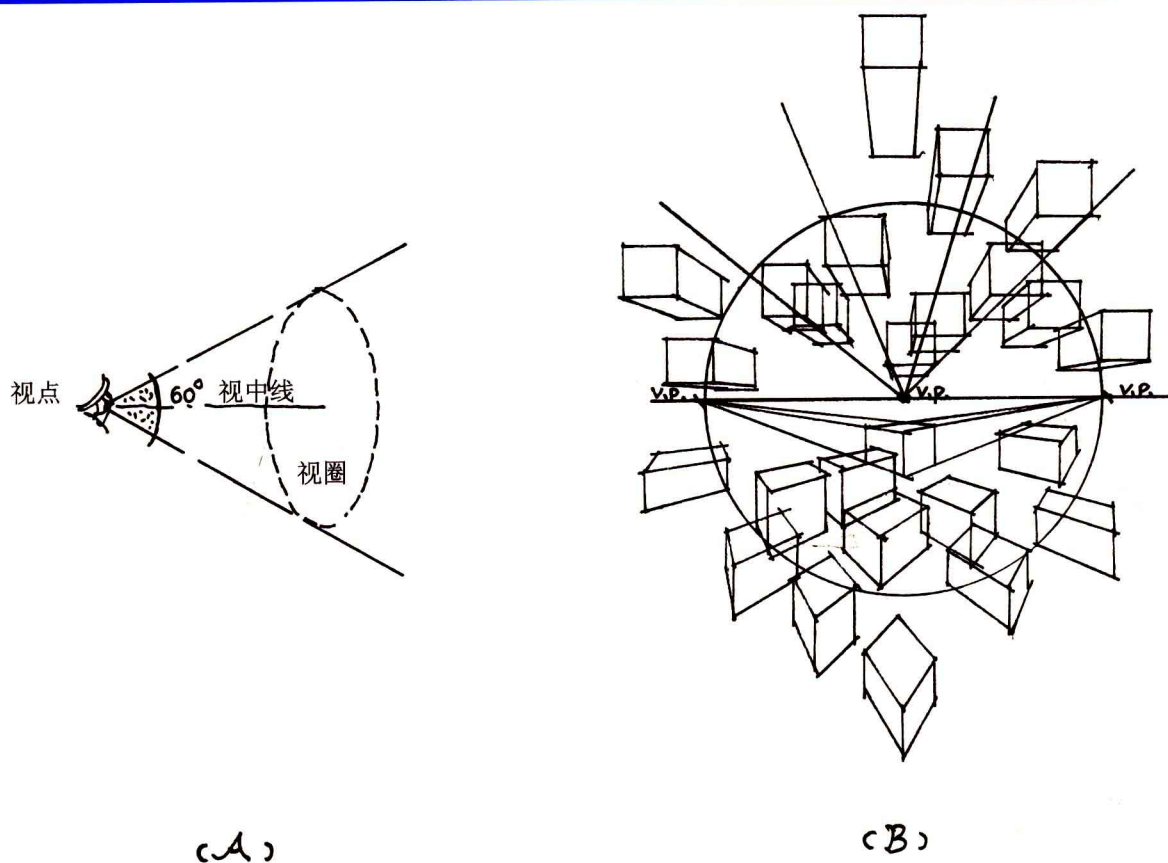

③ 透视学中的基本概念名称

透视是一种绘画术语，它是一门将物理学、光学、数学原理，特别是投影几何的原理运用到绘画中来的专业技法理论。我们看到的对象，有高低、大小、长短等不同，这是由于距离、方位不同在视觉中引起的不同反映，这种现象就是透视现象。有关对透视的研究名目很多：平行透视（一点透视）、成角透视（两点透视）、倾斜透视（三点透视）、阴影透视、空气透视、散点透视。在绘画表现中，应用得最多的是点透视和两点透视。一点透视的特征，是所有与画面平行或垂直方向上的线都汇集到一个中心的灭点上，如同汉字中的“米”字形。两点透视特征可以一个长方桌斜放为例来说明：我们肉眼所看到的长方桌的两个面，都与画面形成一个角度，这种形体在透视中叫做两点透视（成角透视）。有关透视原理在“实景写生示范”篇中会作实践性的解读。

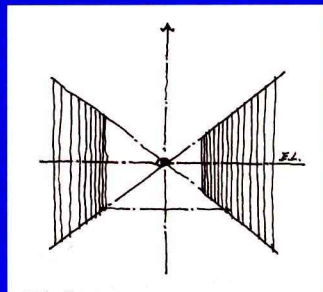

一点透视特征图

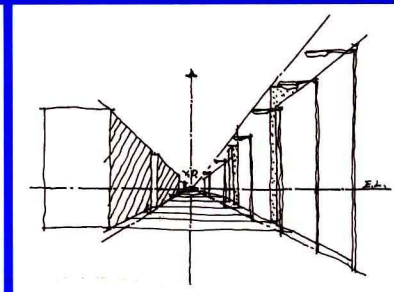

一点透视

视平线 (E.L.) —— 观察物体时与视点等高的一条水平线。

灭点 (V.P.) —— 平行的线在无穷远汇集中的点，也称消失点。

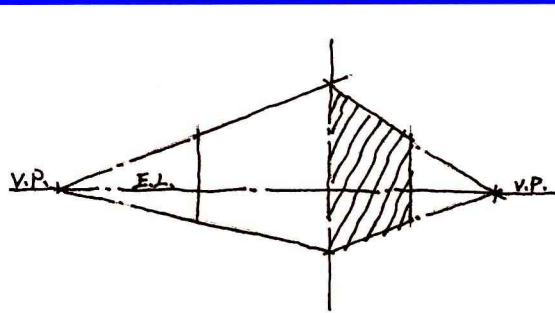

两点透视特征图

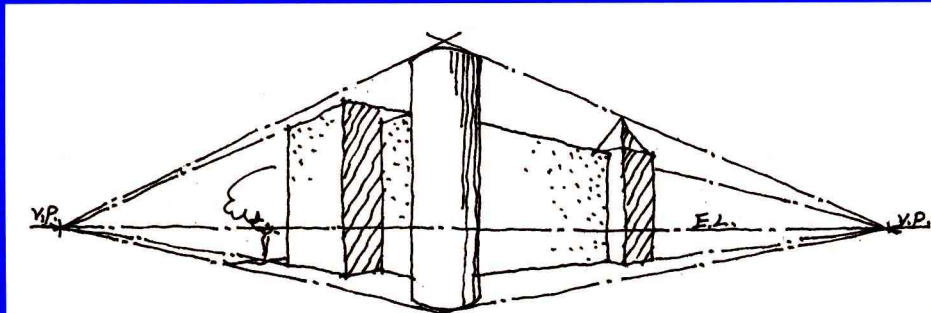

两点透视

4 表现与刻画

表现与刻画是基于灵感的基础上描绘物象的过程，这个过程的任务是丰富主题内容，突出视觉趣味中心，使作品更具可看性或可读性。表现形象时切记从整体入手，经营画面要疏密有序，主次分明，不可面面俱到，学会取舍与归纳的方法。做到画面大而不空，小而不拘。

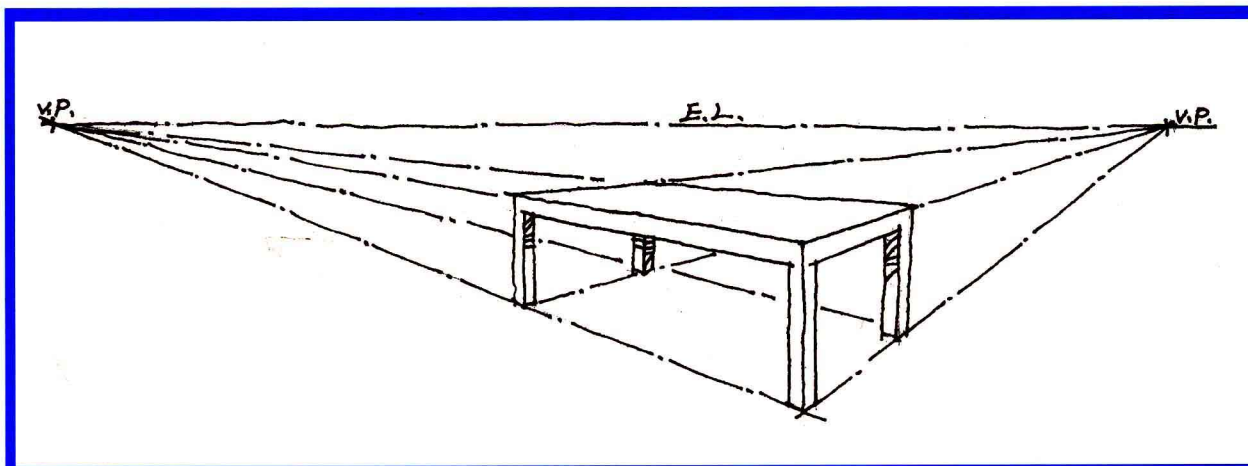

两点透视分析图

5 审美与调整

调整画面一般是在画面将近结束时进行一番全新审视的过程。因为作画开始到结束存有明显的情感差异和审美变更，难免在表现对象时某些地方会影响到画面的整体效果，这时就必须重新审视绘画结果，去理顺有关审美与绘画的关系，充分体现作画者的艺术才情。

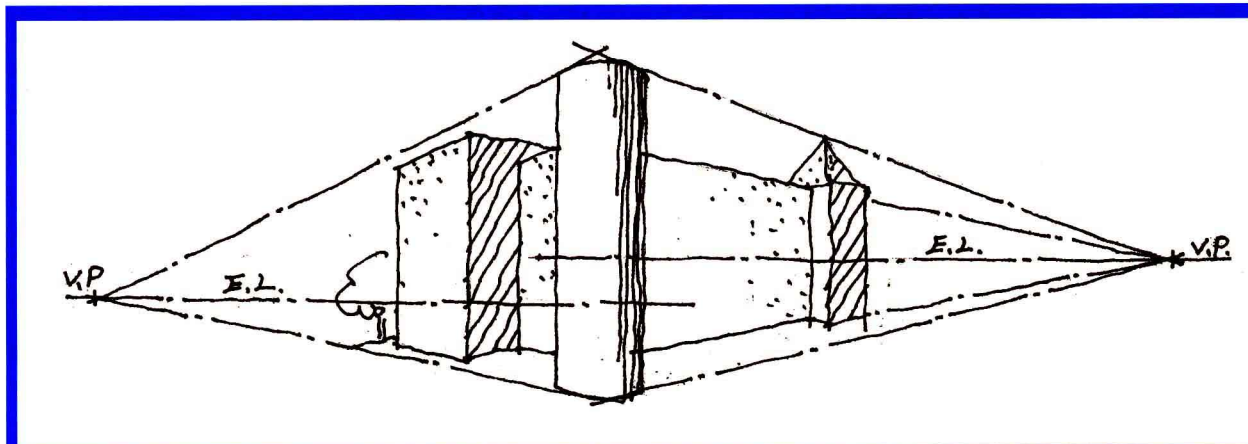

错误的两点透视

两个灭点决不允许在不同的视平线上；在画面中永远只有一根视平线。

5. 学习要点

① 对比在速写中的运用

速写中物象的美是通过各种对比的方式体现出来，如画面中的大小、方圆、曲直、繁简、疏密、虚实、黑白等差异化的形式所形成的对比。因此处理好画面中的对比关系对画面效果起着至关重要的作用。以下介绍几种常用的对比关系。

A. 大小对比：彼高此低，富有变化。

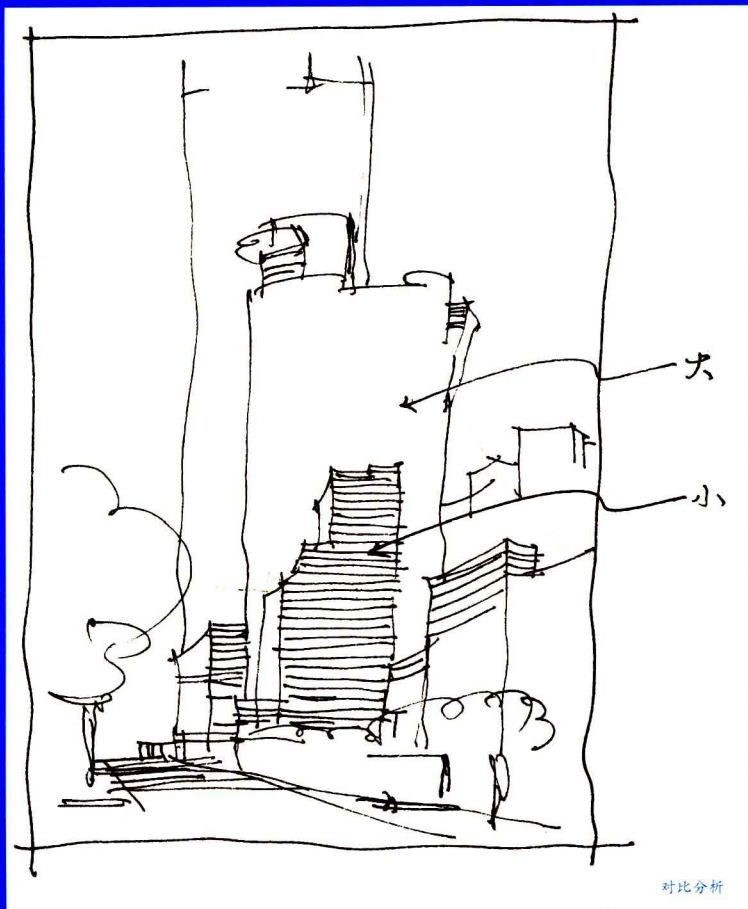

B. 方圆对比：以形互衬，别有情趣。

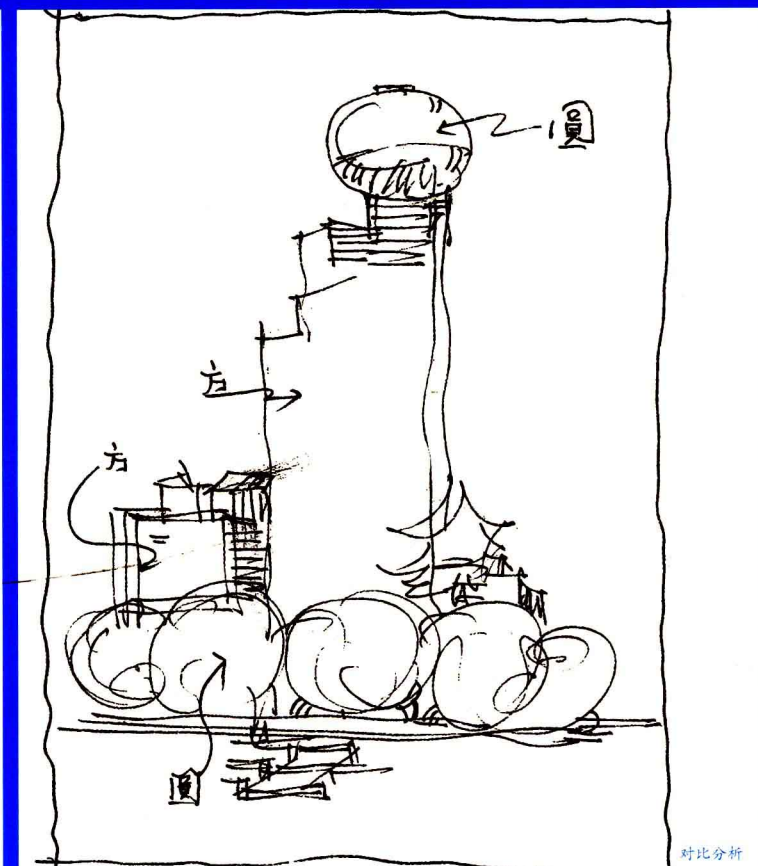
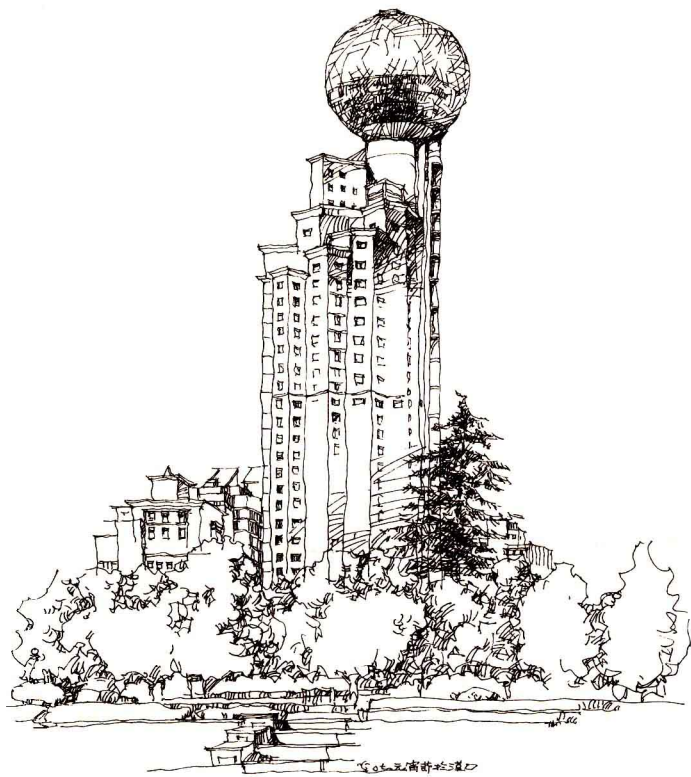

C.繁简对比：突出主题，概括配景。

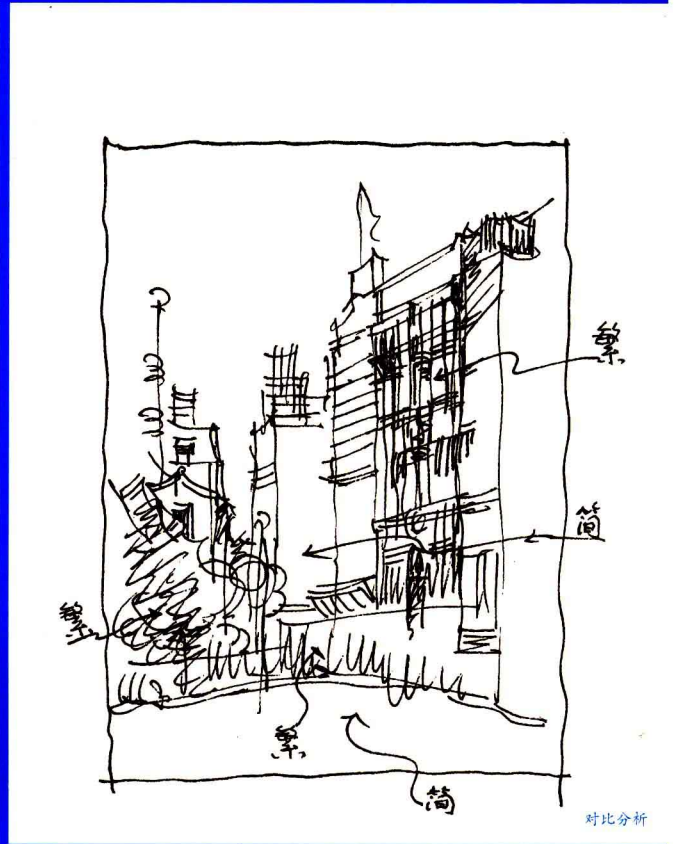

对比分析

D.疏密对比：表现重点，层次分明。

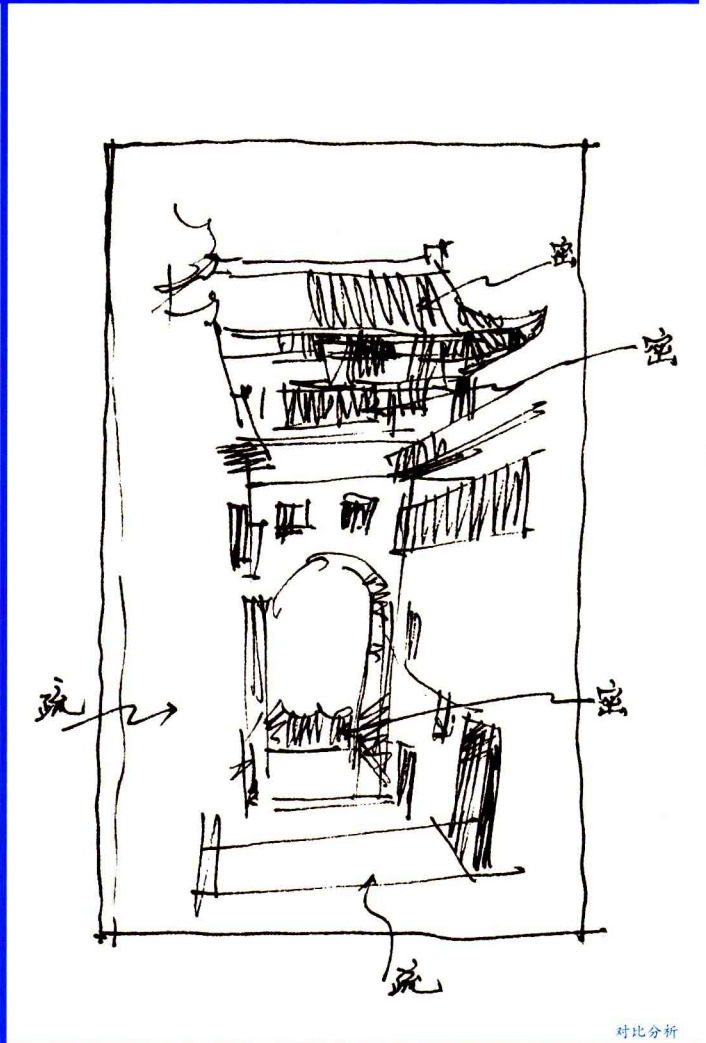

对比分析

E. 黑白对比:反衬主题, 突出视觉

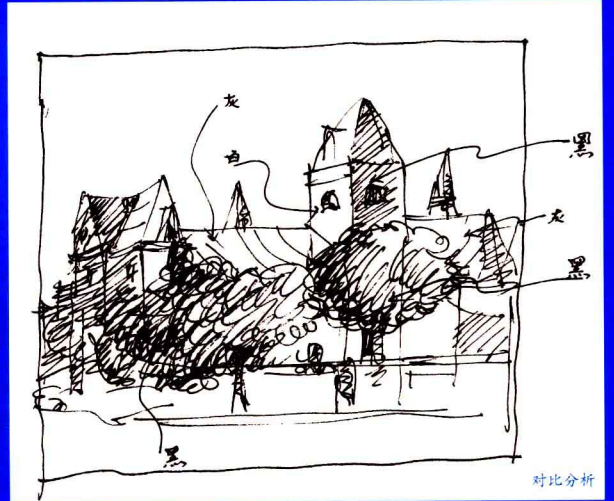
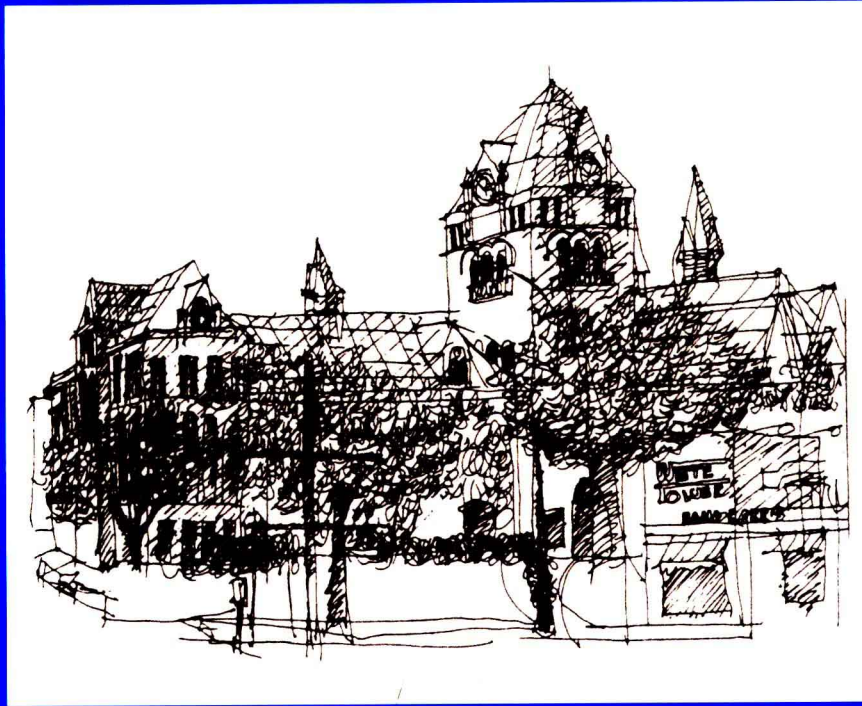

形成黑白对比的三种形式

1. 由光照在物体上产生的黑白对比。
2. 由物体固有深浅的颜色产生的黑白对比。
3. 可根据需要主观地处理物体的黑白对比关系。

F. 虚实对比:近实远虚、远实近虚、左实右虚、右实左虚, 次要的物象虚, 趣味中心实。

远实近虚

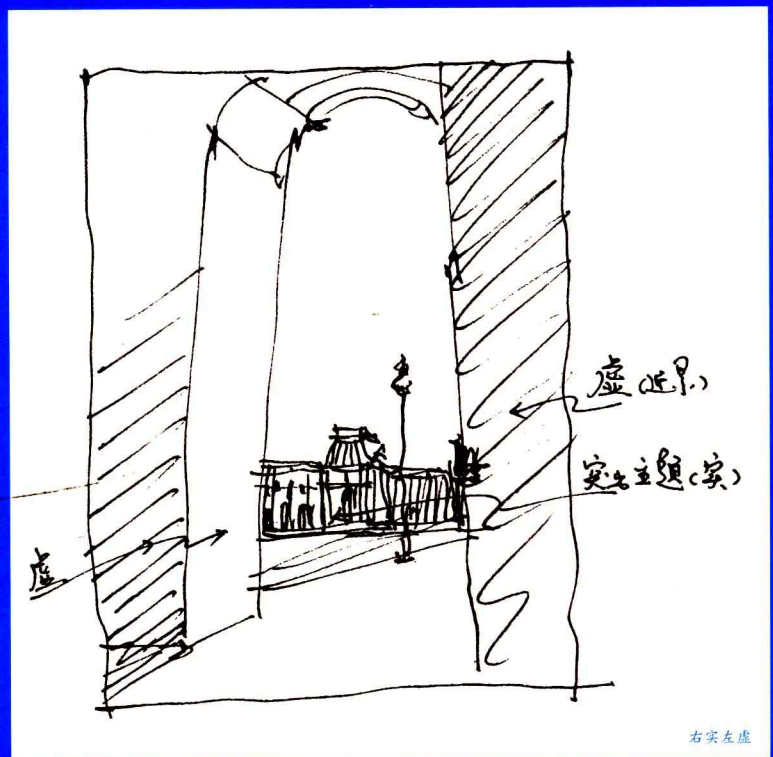
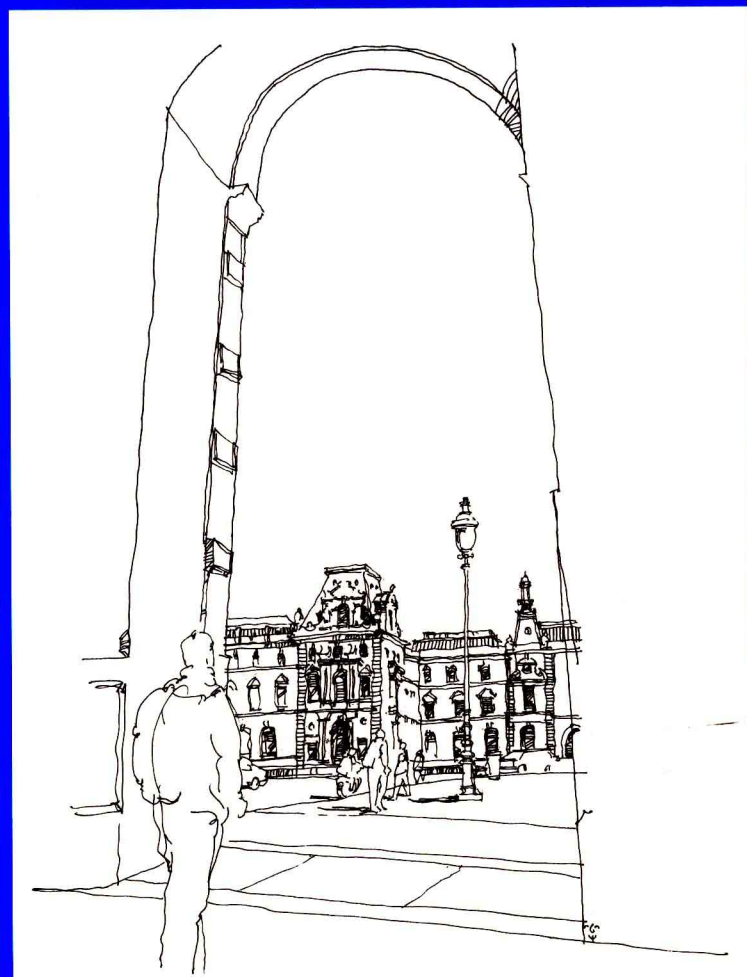

巴黎建筑之一

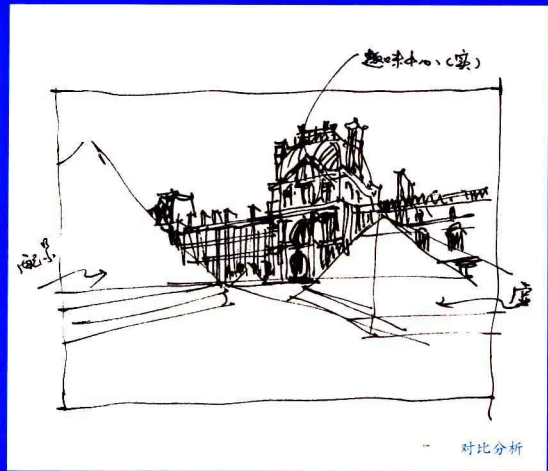

对比分析

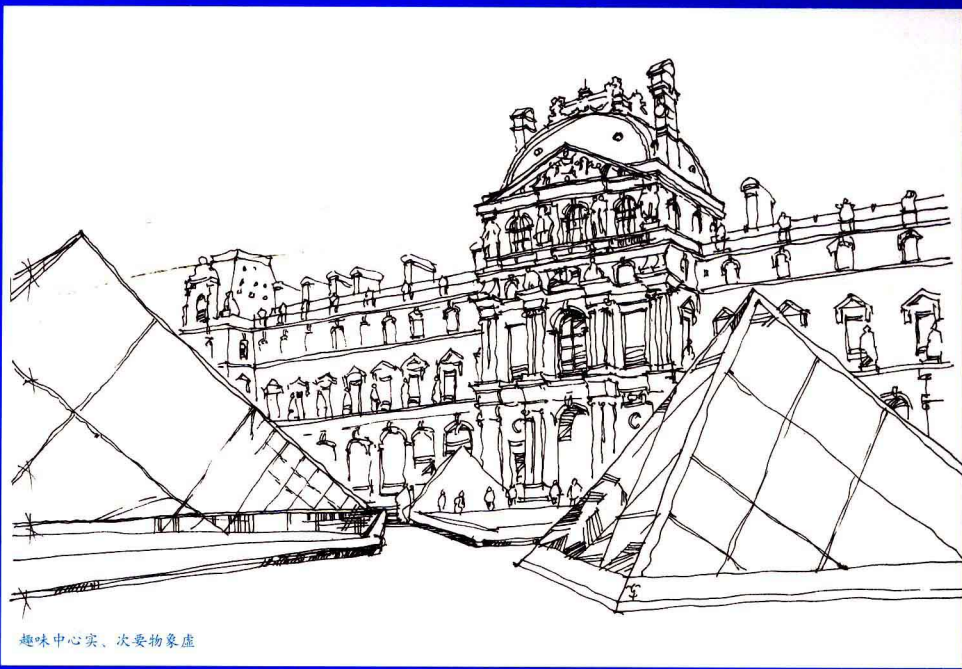

趣味中心实、次要物象虚



对比分析



右实左虚