

EASY SEWING SERIES

簡易洋裁叢書

8

博文出版社

四季孕婦裝



適合初學者的洋裁書
每冊 H. K. \$10.00

四季孕婦裝

編譯者：博文出版社編輯部

出版者：博文出版社

發行者：博文出版社

九龍大連排道872號

印刷者：鴻文印刷廠

香港柴灣工廠大廈五樓

定價：H. K. \$ 10.00

四季孕婦裝

(目次)

無袖連衣裙11種.....	2 - 23
夏季洋裝 5種.....	24 - 33
罩衫.....	34
洋裝和上衣、背心連衣裙共4種.....	36 - 43
適合冬天穿着的洋裝 5種.....	44 - 53
長褲 2種.....	54 - 57
長褲和寬鬆上衣.....	58
對襟短上衣.....	60
披肩.....	62

穿孕婦裝的時期是從懷孕第五個月左右才開始，以及生產後的短時間裡，所以要考慮到季節的變換做一個合理的計劃。

●春天生產

因為要過冬，所以需要冬天的衣服，像毛線衣，和褲子，無袖連衣裙、連衣裙和背心等，要充分考慮到能保溫，此時最好有大衣或能代替大衣的披肩，材料除毛料外，天鵝絨和燈心絨也很緩和。

●夏天生產

此時因衣服要從春天穿到夏天，所以要考慮能配合其他衣服穿的，如無袖連身裙、罩衫、連身裙等，夏裝材料方面最好選能吸汗，而且耐洗的棉布，棉布最好使用 RIPPLE 料、泡泡布、楊柳布及有條紋或方格紋的棉布……等等。

●秋天生產

因為要過漫長的冬天，所以除了連衣裙外，要以無袖連衣裙為主，搭配T恤或罩衫等。做無袖連衣裙要使用質地硬挺的棉布，比如說軟的斜紋粗布，蘇和達克龍混紡的布料等。

●冬天生產

此時需要從半袖到長袖，種類多一些的衣服，要以毛線衣、短上衣、背心等搭配連衣裙或無袖連衣裙，材料可用燈心絨或天鵝絨，當然也可以用麥利諾羊毛布，巧織毛料等較薄的毛織品。

無論如何，人有時也會臉色不太好或心情不好，所以儘量選擇看起來健康而明亮，柔和的顏色。關於懷孕而尺寸增加的問題，這點，每個人都有很大的差別，下面的圖表是表示比平常增加多少尺寸的數字，所以只要把數字當作一種指標，再將自己的尺寸與本書中的衣服尺寸比較看看。

懷孕時尺寸增加的參考方法

(單位 cm)

	平常的M尺寸	5 個 月	10 個 月
胸 圍	82	平常時 + 4 ~ 6	平常時 + 8 ~ 18
腰 圍	64	平常時 + 15 ~ 20	平常時 + 25 ~ 35
臀 圍	90	平常時 + 4 ~ 6	平常時 + 10 ~ 20

三段交接可愛的無袖連衣裙

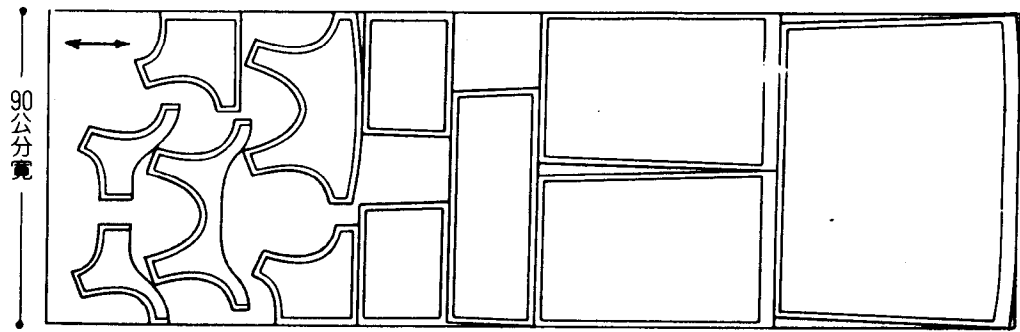
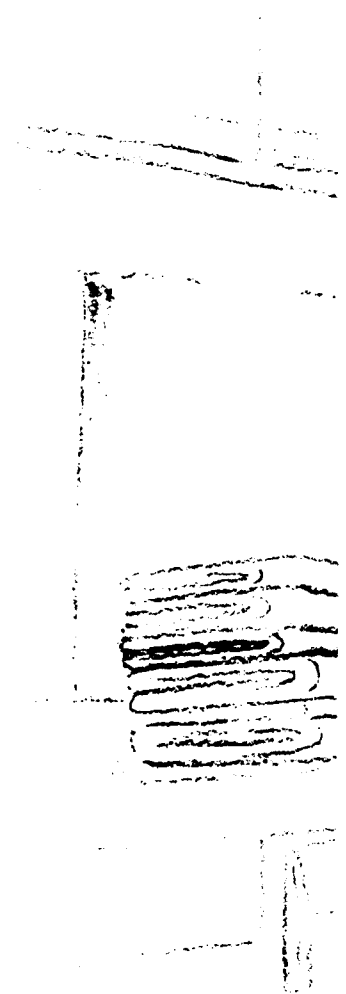
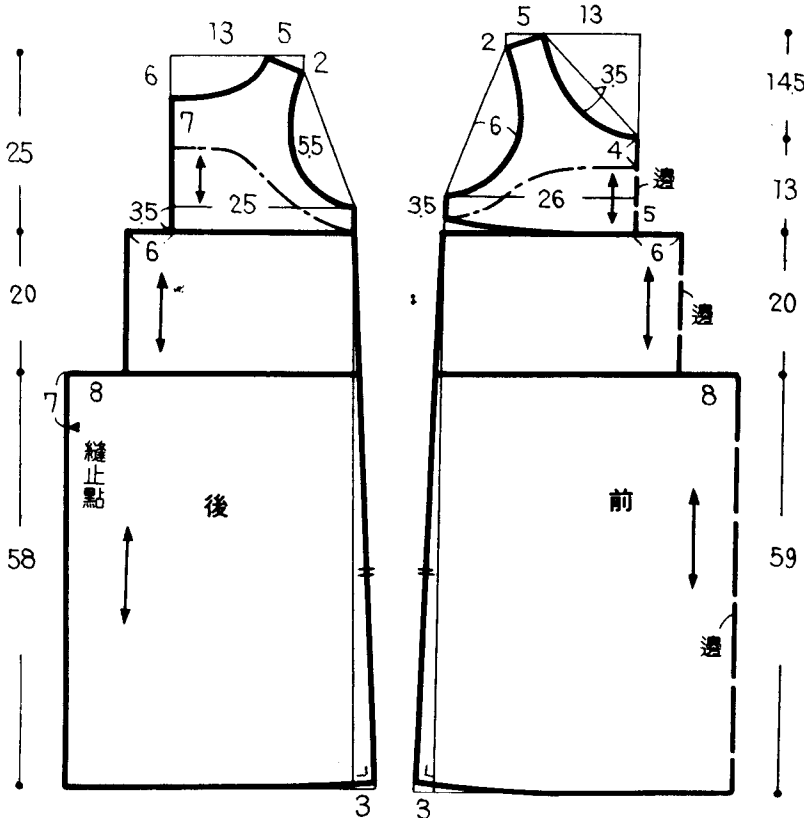

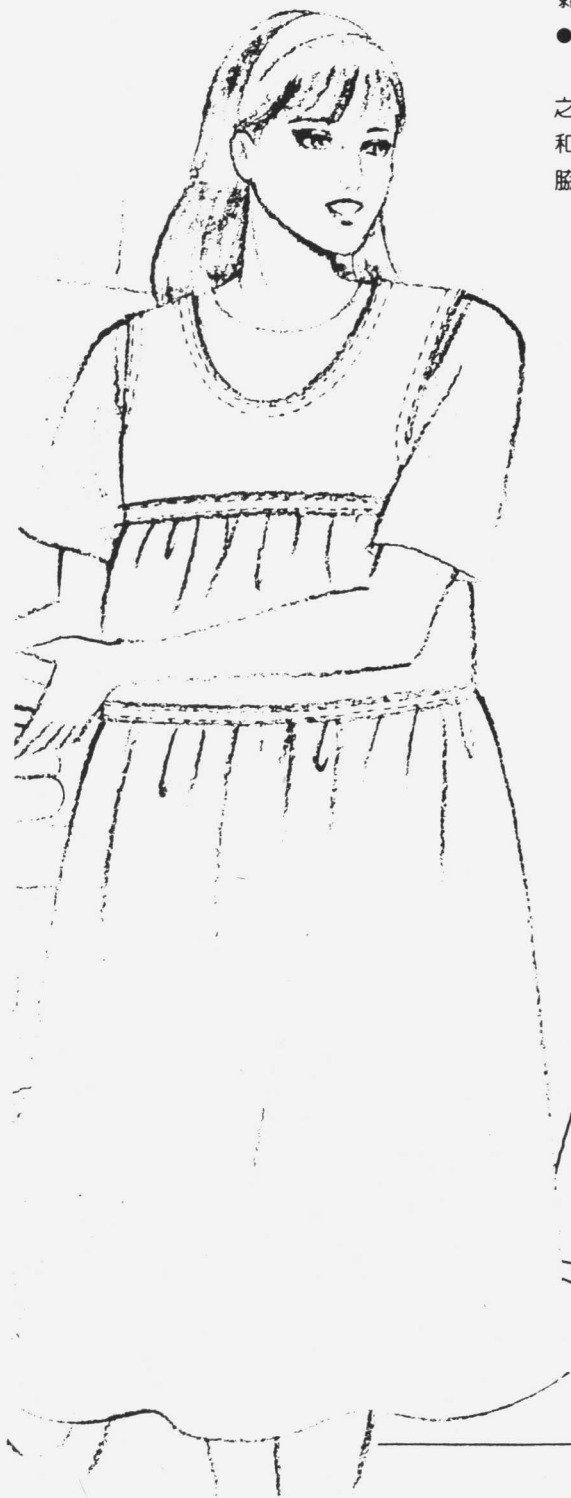

●使用布料

表布90公分寬 2.6公尺，雙碼時是 1.8公尺

黏著襯布(貼邊部分)90公分寬40公分，緞帶1公分寬 2.4公尺

●作法要點

像這類領口和臂口的貼邊相連時要先縫連接襯布的貼邊之肩膀部份，再配合衣身和中表(把面折回做裡)車縫臂口和袖口，然後自背部拉直後面的衣身折回表面縫好後，縫脇部，最後和相接的裙子縫合。

先加貼邊然後縫脇
貼邊的脇部要手縫。

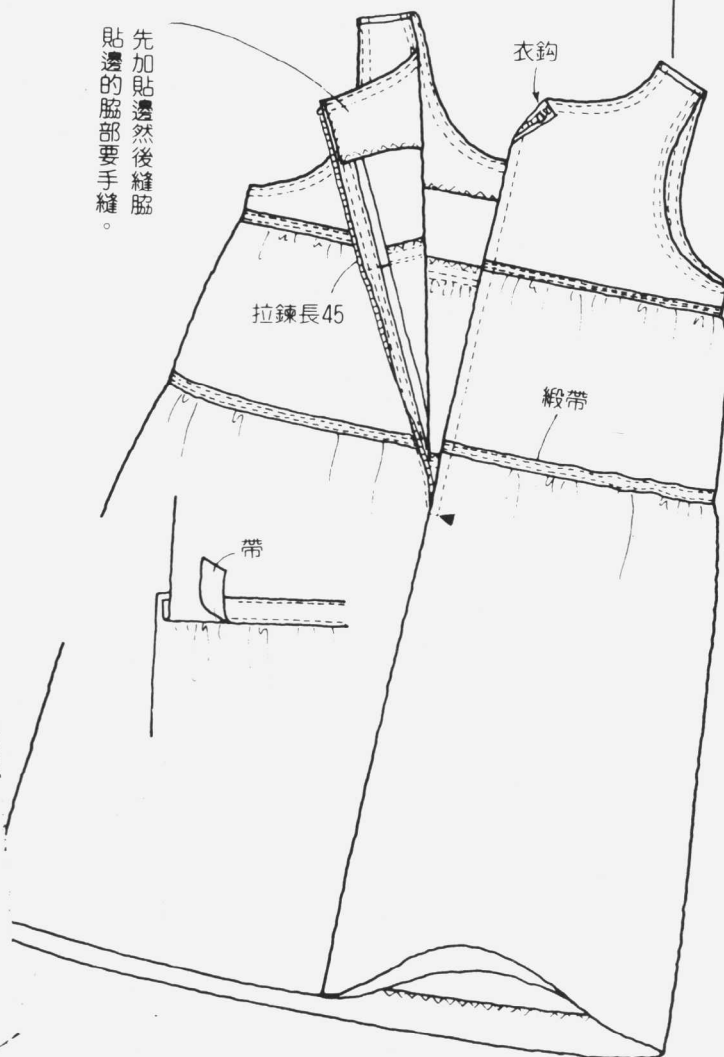

天鵝絨是能便利穿著三季的材料

●使用布料

表布90公分寬2.4公尺·雙碼時是1.8公尺

黏著襯布(貼邊部分)90公分寬40公分

●作法要點

因為天鵝絨有毛·所以用手摸布·感到柔軟的那一面做為衣服的正面·把型紙放好後再剪裁·剪裁好時·衣服穿上後·顏色會顯出深度·但若相反剪裁的話·顏色會顯得白白的。

左肩和脇部用鈕扣扣住·衣扣不要用手縫·可利用縫衣機的付屬器做起來較簡單加上點狀扣也不錯。

90公分寬

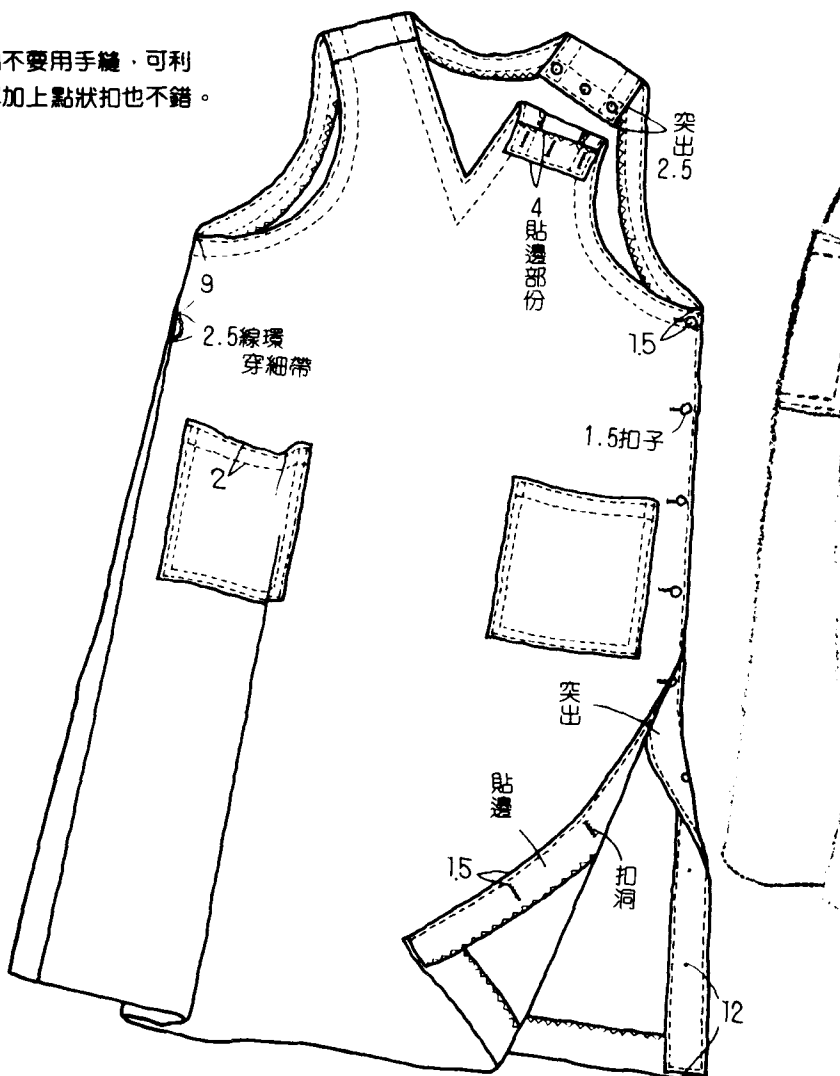
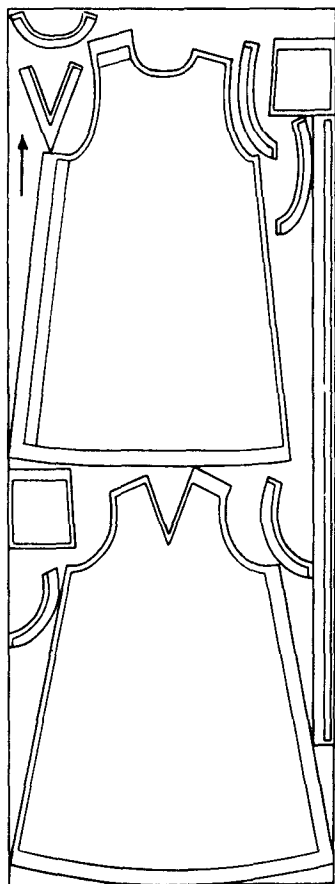

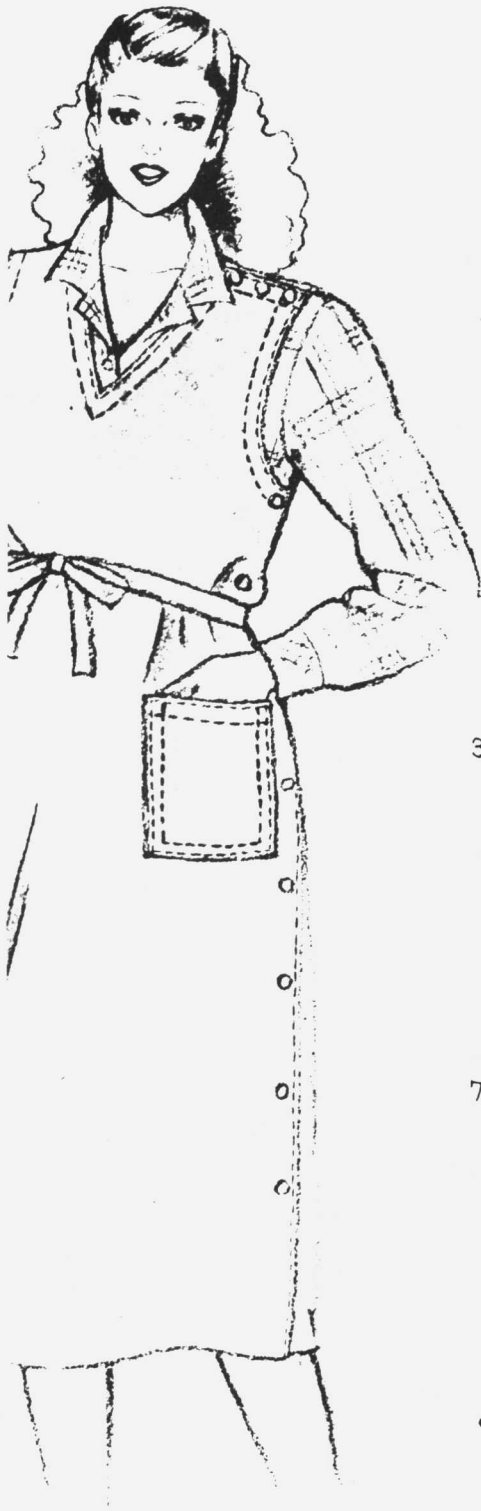

※扣口的縫法

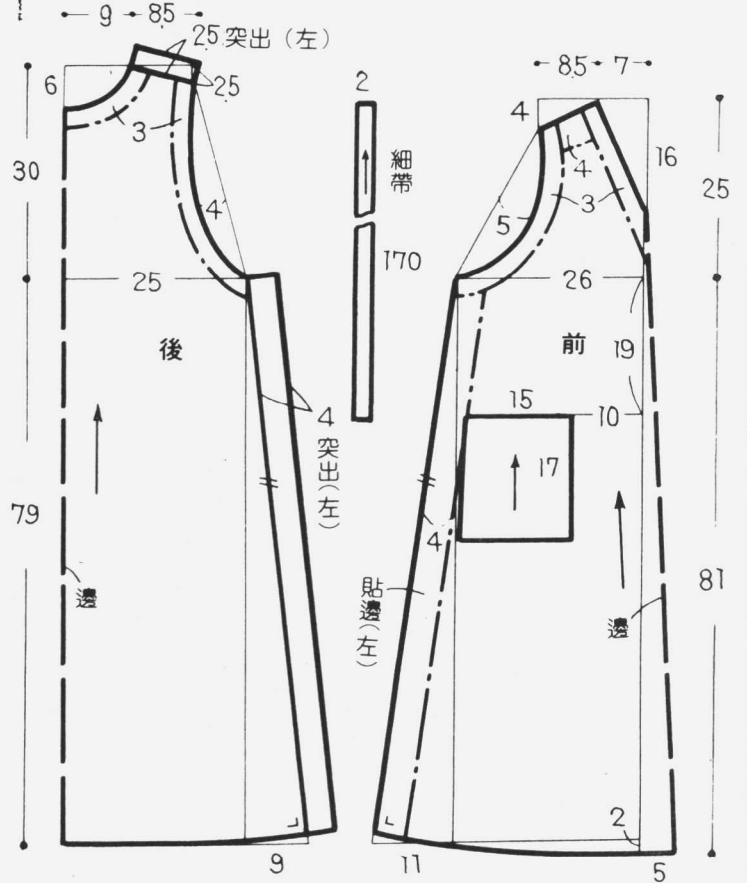
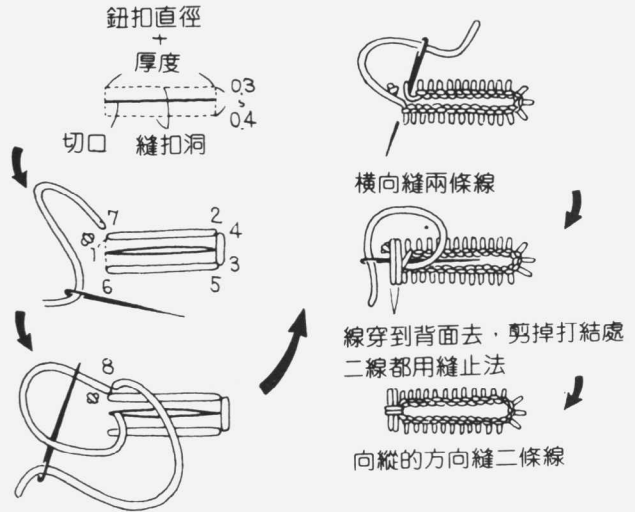

夏裝式的無袖連衣裙

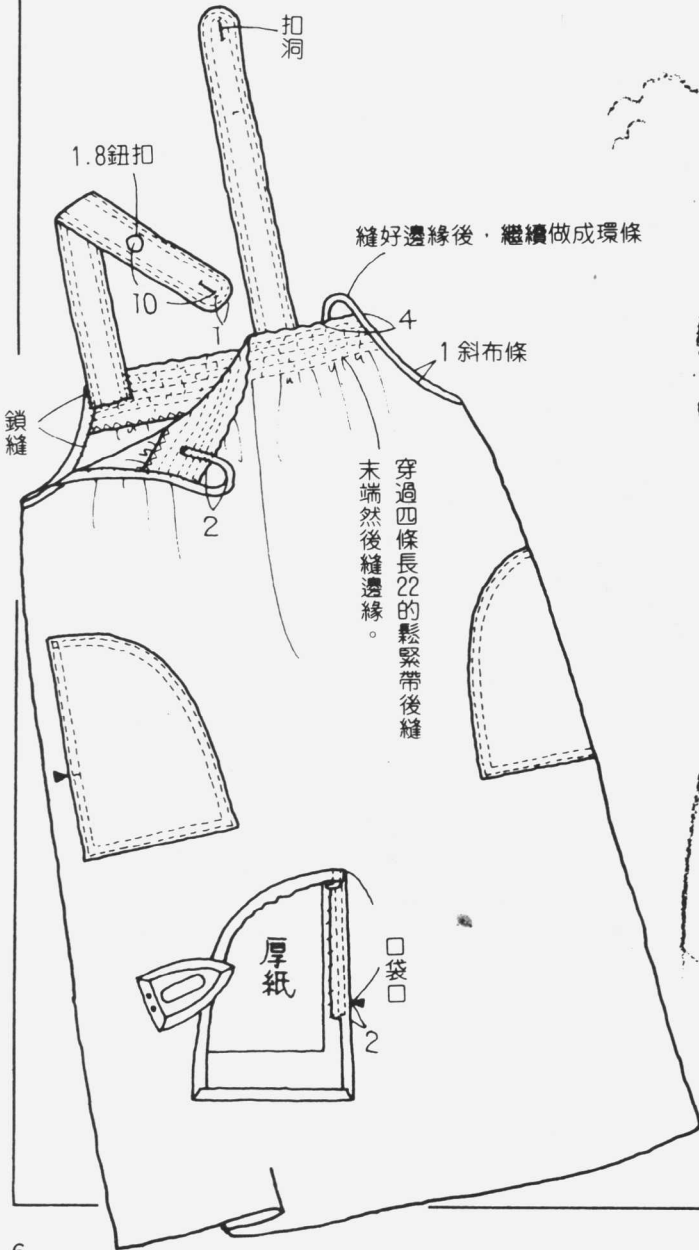

●使用布料

表布90公分寬 2.4 公尺，雙碼時是 1.8 公尺

鬆緊帶 0.8 公分寬 2 公尺

●作法要點

若用硬挺的棉布做的話，亦可當做夏天穿的式樣，但天氣微涼時，就要配合T恤或罩衫，若一年四季用的話，可用粗斜紋布做，穿三季時，可用天鵝絨或有稜條的厚棉布，或者是用薄一點的毛料...等等，此式樣可以使用各種布料來做。

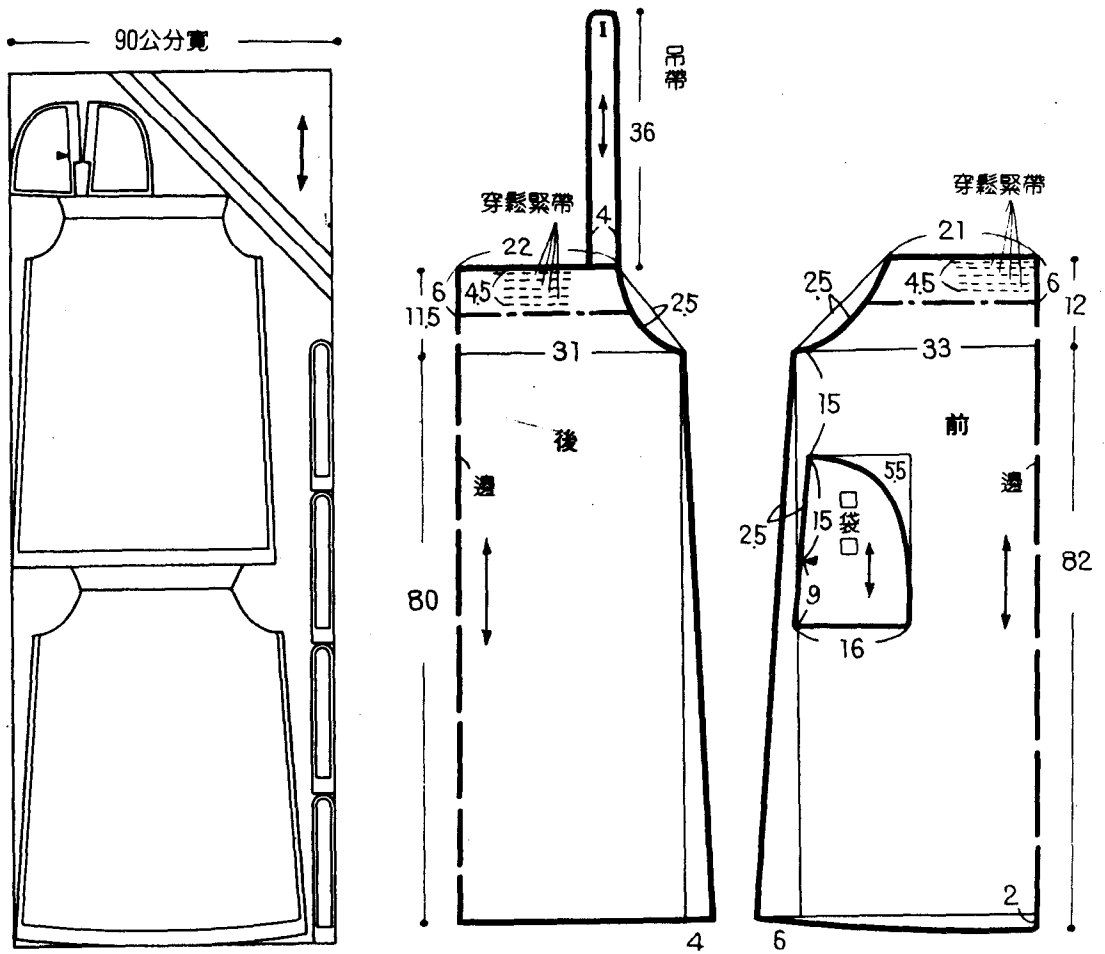

孕婦裝的型式要盡量做的可愛

●作法要點

雙肩寬綳邊，很可愛的無袖連衣裙。懷孕時要儘量選用顏色明亮花飾可愛的式樣，可使心情更好。在整個領肩加貼邊以便夾住綳邊。

※口袋的縫法參照第40頁



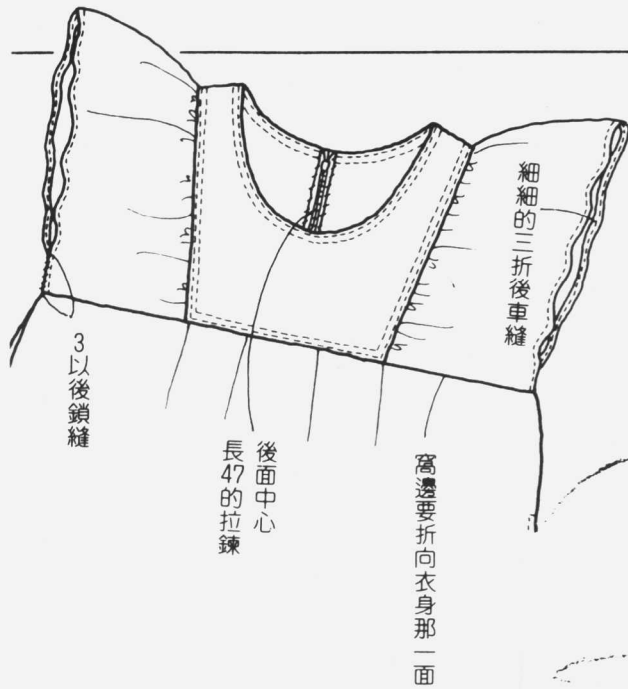

●使用布料

表布90公分寬 3公尺·雙碼時是 2公尺
 黏著襯布(貼邊部分)90公分寬35公分



能配合肚子大小的雙排扣

●作法要點

因為前面重疊部份是雙排扣，所以能配合肚子的大小做調整，是方便的無袖連衣裙，把三層交接的中層，利用斜斜的花紋來增加變化。

貼邊不要接縫，而以一條布裁剪，如此裁剪才會好看不僅是貼邊的襯布，連衣身的領口和臂口也在表布的背面貼三公分左右的襯布，如此縫好後才會牢固。

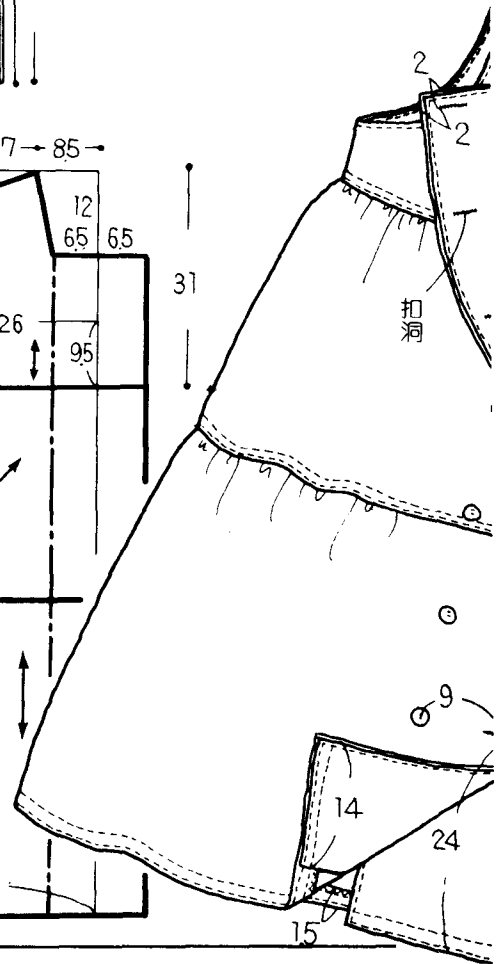
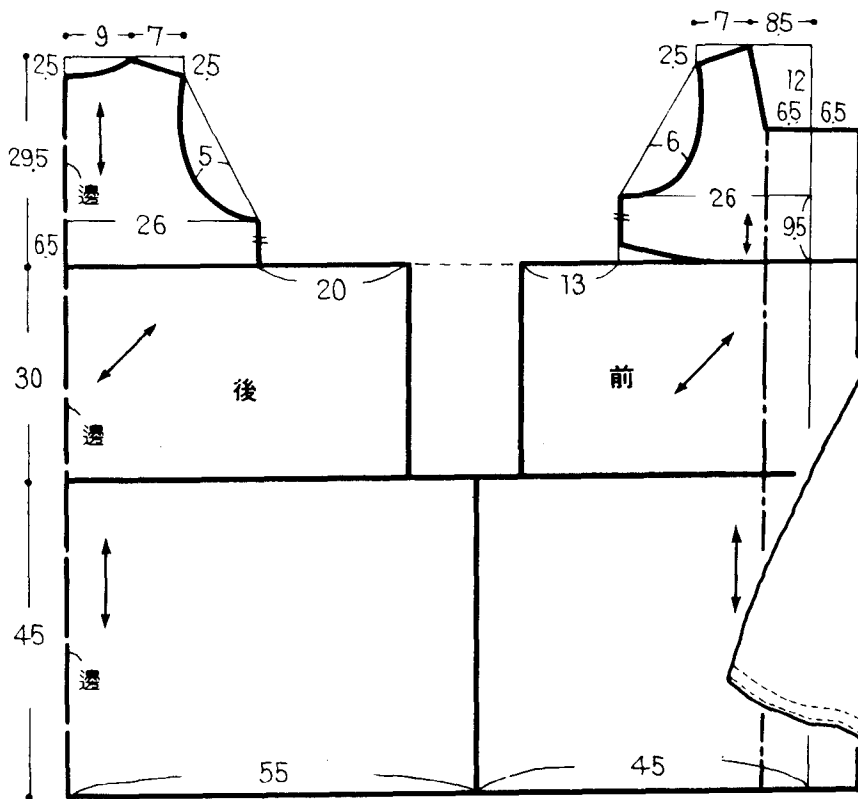
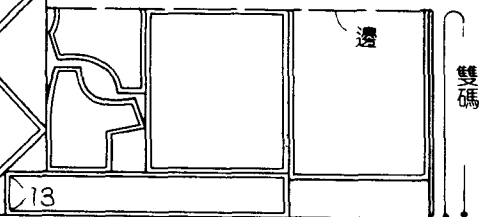
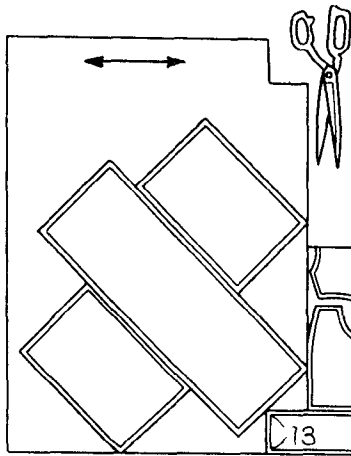

●使用布料

表布雙碼 2.3 公尺 · 90 公分寬時 3.2 公尺

襯布(衣身部份)90 公分寬 40 公分

黏著襯布(貼邊 · 袖口 · 臀口)90 公分寬 50 公分

只在衣身上加襯布

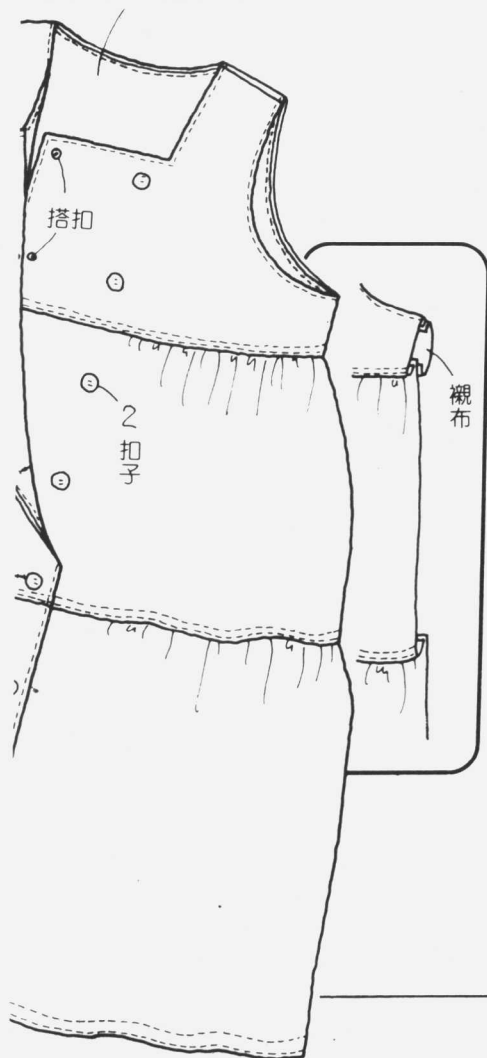

斜格花紋的剪裁視覺上會很舒服

●使用布料

表布雙碼 2.1 公尺・90公分寬時 3.3公尺
黏著襯布(貼邊・領肩部份)90公分寬30公分

●作法要點

因為要對準花紋斜片的裁剪・所以要用織的很緊不易鬆弛的布料做才能顯示漂亮的式樣・裁剪時用90公分寬的布料・前面中心要使用接縫線。



※領肩的作法

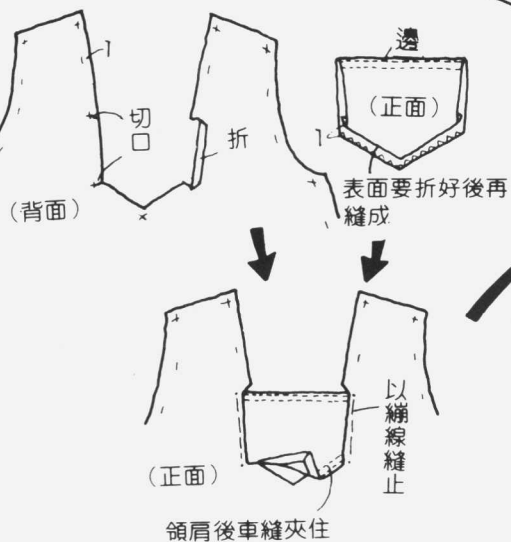

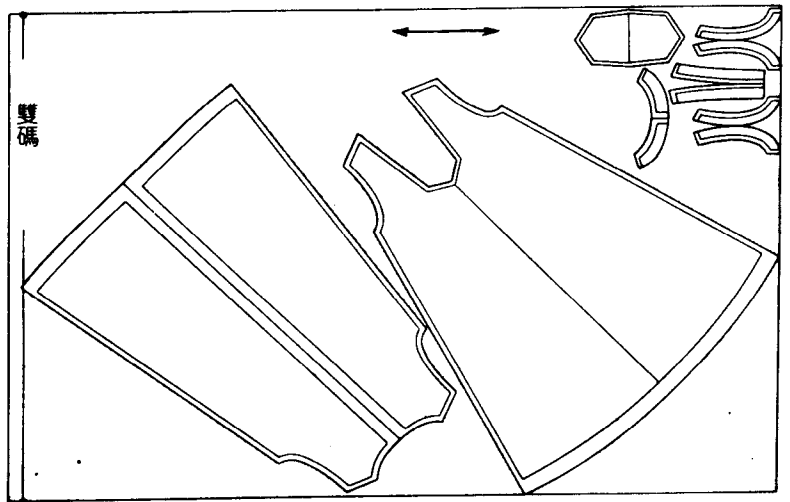
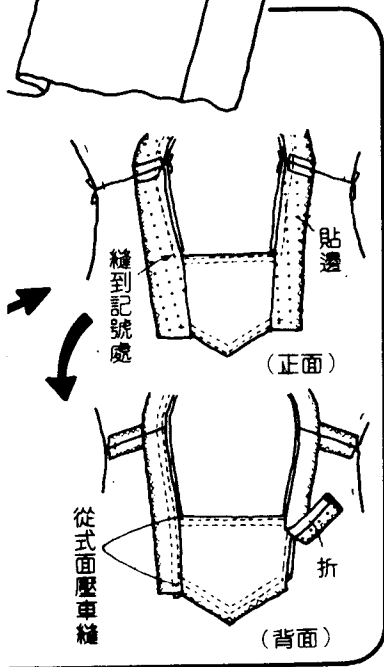
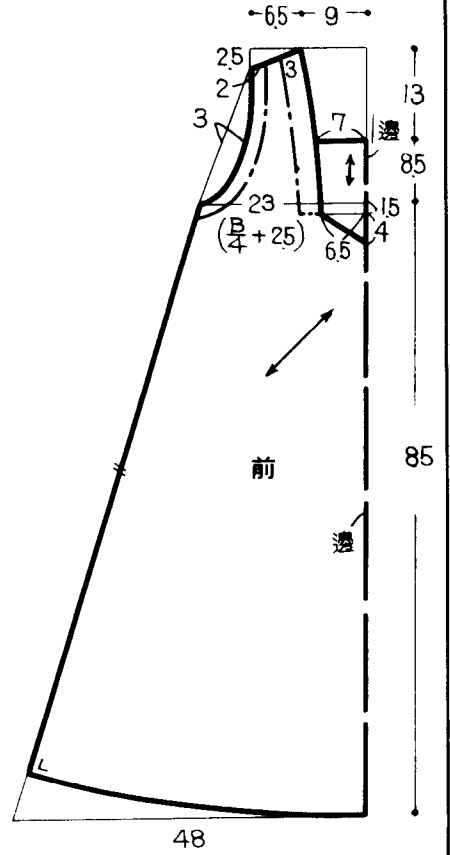
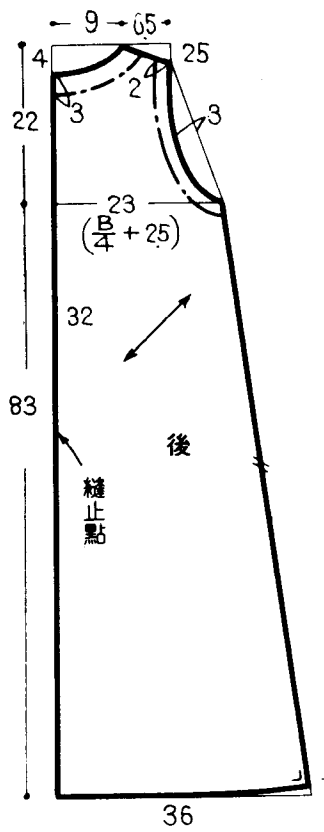
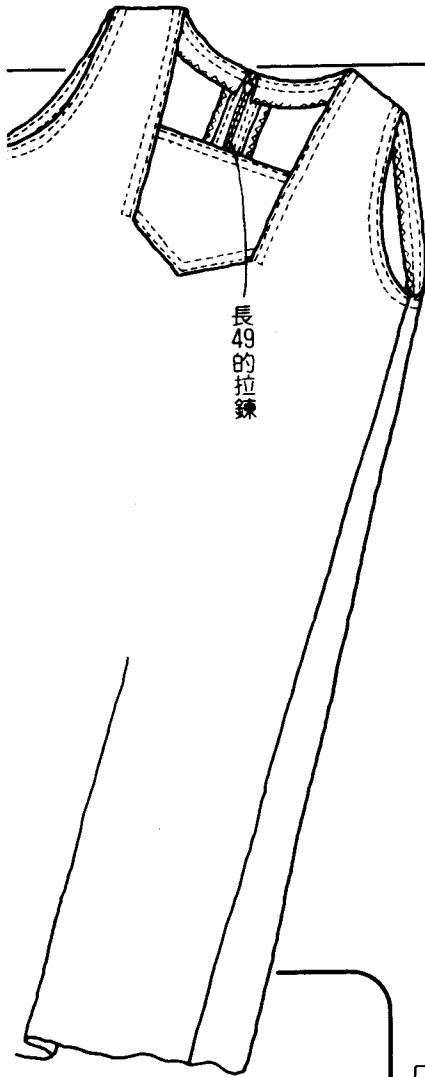

寬鬆而便於穿着包裙似的無袖連衣裙

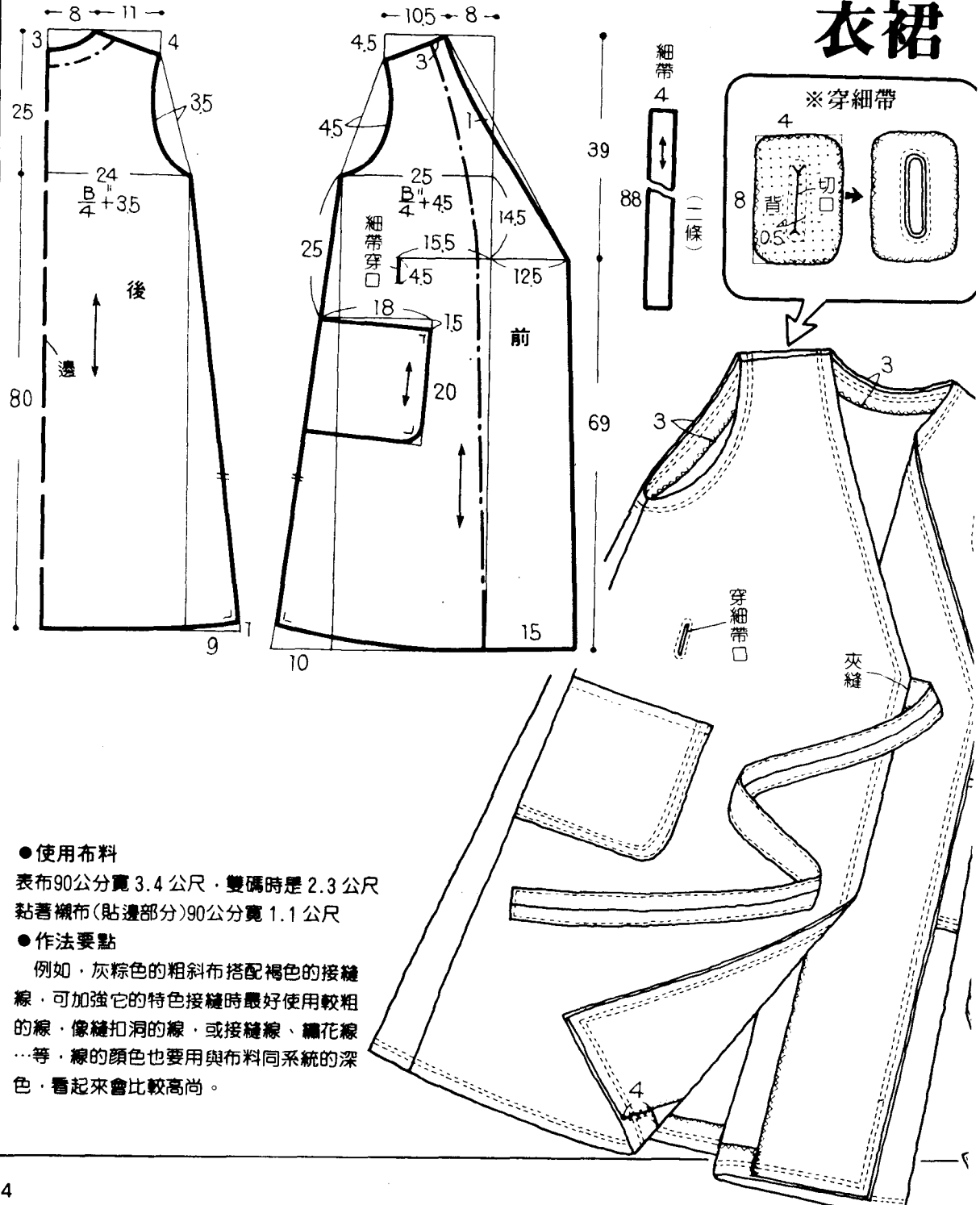

●使用布料

表布90公分寬3.4公尺·雙碼時是2.3公尺
黏著襯布(貼邊部分)90公分寬1.1公尺

●作法要點

例如·灰棕色的粗斜布搭配褐色的接縫線·可加強它的特色接縫時最好使用較粗的線·像縫扣洞的線·或接縫線·繡花線...等·線的颜色也要用與布料同系統的深颜色·看起來會比較高尚。

