

互动式教辅：纸质试卷+知识拓展+题目讲解+作文在线批改

学生在使用纸质试卷的同时，可登录“河北教育资源云平台”，获取“知识拓展”“题目讲解”以及“作文在线批改”内容，同时还可获得“网络版测试卷”“测试题答案详解”“重难点题解析”等网络增值服务。

图书在版编目(CIP)数据

冠林新课标新教材单元测试卷. 语文. 一年级. 上册/  
白玉山主编. — 石家庄: 河北教育出版社, 2014. 6 (2015. 6重印)  
ISBN 978-7-5545-1234-0

I. ①冠… II. ①白… III. ①小学语文课—习题集  
IV. ①G624

中国版本图书馆CIP数据核字(2014)第141031号

书 名: 冠林新课标新教材单元测试卷 语文 一年级上册  
主 编: 白玉山  
编 者: 李 青 王金鸣 赵丽娜 张艳红 刘爱君 杜 艳  
冯 鑫 严 杰

责任编辑: 李 楠 孙文娟  
封面设计: 狄 羽

出版发行: 河北教育出版社  
河北冠林数字出版有限公司

河北教育资源云平台: <http://www.hebei@eayy.com.cn>

电 话: 0311-88643171

印 刷: 石家庄市汇文印刷有限公司

开 本: 787×1 092 1/8

字 数: 133 000

印 张: 5.75

版 次: 2014年6月第1版

印 次: 2015年6月第2次印刷

定 价: 9.80元

版权所有 盗版必究



定价: 9.80元

冠林  
GUANLIN

# 冠林新课标新教材 单元测试卷



## 语 文

一年级上册

主编 白玉山

河北教育出版社  
河北冠林数字出版有限公司

# 汉语拼音单元测试卷 (一)

时间: 60分钟

满分: 100分

成绩: \_\_\_\_\_

wǒ huì zhèng què chāo xiě  
一、我会正确抄写。(15分)

f ü er sh j ang l t

--	--	--	--	--	--	--	--	--	--

yuǎn lüè méi diū kǔn xiàng zhèng

--	--	--	--	--	--	--	--	--	--

àn shēng mǔ biǎo shùn xù mò xiě shēng mǔ  
二、按声母表顺序默写声母。(10分)

b									
---	--	--	--	--	--	--	--	--	--

	x								w
--	---	--	--	--	--	--	--	--	---

bǎ zhěng tǐ rèn dú yīn jié de qì qiú tú shàng yán sè  
三、把整体认读音节的气球涂上颜色。(6分)

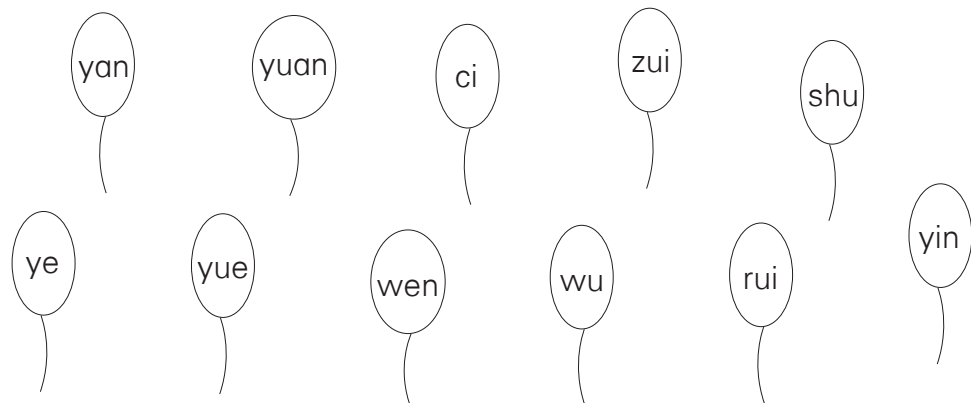

zhào yàng zì tián kòng  
四、照样子填空。(9分)

p—à→ ( pà )

gù→ ( g ) — ( ù )

q—ü—ǎn→ ( )

lún→ ( ) — ( )

l—üe→ ( )

juàn→ ( j ) — ( ) — ( )

ch—u—ō→ ( )

zhōu→ ( ) — ( )

xià miàn de yīn jié duì ma duì de huà cuò de huà  
五、下面的音节对吗? 对的画“√”, 错的画“×”。(16分)

jú ( ) guò ( ) yǔ ( ) hūa ( )

xǔ ( ) nǚ ( ) lù ( ) yú ( )

题目讲解



01-01-0180-001

kàn tú xuǎn yīn jié xiě xià lái  
六、看图, 选音节写下来。(16分)

dú shū mǔ jī huā gǒu qīng wā

nào zhōng xiān hè chē lún lǎo hǔ



--	--

--	--

--	--

--	--













bǎ zì hé yīn jié lián qǐ lái. (10分)  
七、把字和音节连起来。(10分)

过 zuò

做 guò

骑 qí

桥 hǎo

好 qiáo

家 bàn

半 jiā

云 xiào

草 cǎo

校 yún

wǒ huì huà. (6分)  
八、我会画。(6分)

píng guǒ

xiǎo cǎo

xiāng jiāo

bǎ xià miàn de yīn jié àn yāo qiú guī lèi. (12分)  
九、把下面的音节按要求归类。(12分)

qín cài      yā lí      gǒu xióng      huáng guā

shī zi      jú zi      bái cài      lǎo hǔ

pú tao      xī guā      luó bo      xiǎo zhū

dòng wù  
1. 动物

shū cài  
2. 蔬菜

shuǐ guǒ  
3. 水果

## 汉语拼音单元测试卷 (二)

时间：60分钟

满分：100分

成绩：\_\_\_\_\_

àn shùn xù xiě chū suǒ quē de yùn mǔ

### 一、按顺序写出所缺的韵母。(15分)

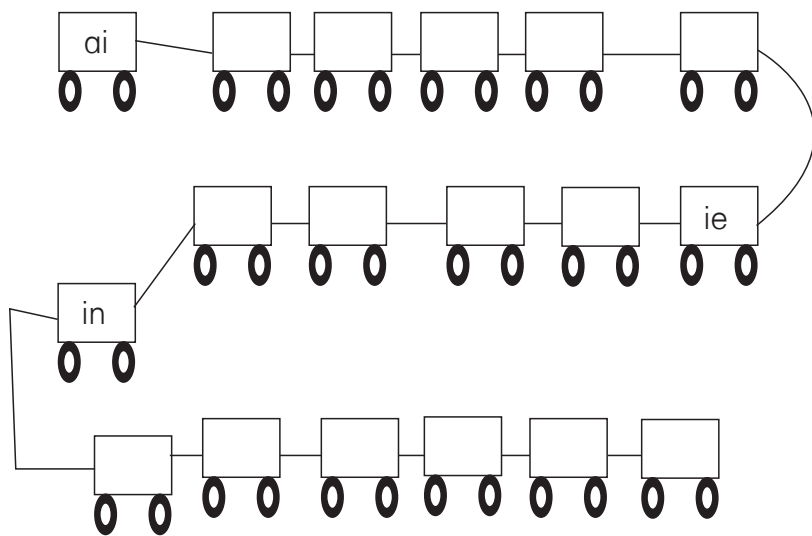

zhào yàng zǐ tián kòng

### 二、照样子填空。(8分)

b—à→(bà)

gù→(g)—(ù)

j—ü—ǎn→( )

chún→( )—( )

n—üe→( )

qiú→( )—( )

ch—u—ō→( )

quan→( )—( )—( )

zh—u—àn→( )

guàn→( )—( )—( )

bǎ xià miàn de yīn jié bǔ chōng wán zhěng

### 三、把下面的音节补充完整。(12分)

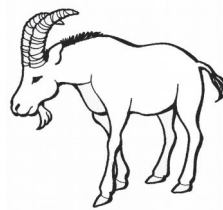

sh\_\_\_\_ y\_\_\_\_



m\_\_\_\_ f\_\_\_\_

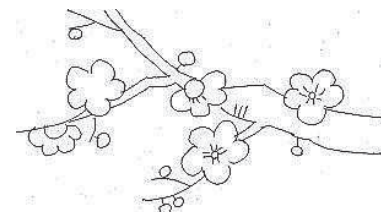

m\_\_\_\_ h\_\_\_\_

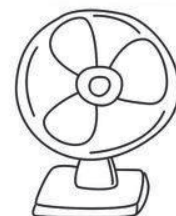

d\_\_\_\_ sh\_\_\_\_



dà x\_\_\_\_ m\_\_\_\_



y\_\_\_\_ q\_\_\_\_

gěi xià miàn de yīn jié jiā shàng shēng diào

### 四、给下面的音节加上声调。(13分)

水牛 shuǐ niú

天桥 tiān qiáo

水田 shuǐ tián

飞机 fēi jī

左右 zuǒ yòu

六朵云 liù duǒ yún

xuǎn zé hé shì de pīn yīn tián xiě zài kuò hào lǐ

### 五、选择合适的拼音填写在括号里。(12分)

bái yún

mào zi

má què

lǐ yú

xué shēng

shù yè

一只 ( )

一顶 ( )

一名 ( )

一片 ( )

一朵 ( )

一条 ( )





kàn tú xuǎn zhèng què de nèi róng wán chéng jù zì  
六、看图，选正确的内容完成句子。(12分)

(zài tī qiú) (zài tiān shàng fēi lái fēi qù)

(zài shuǐ jiào) (yì qǐ qù xué xiào)



xiǎo tù zi \_\_\_\_\_。



gē ge \_\_\_\_\_。



xiǎo hóng hé xiǎo jūn \_\_\_\_\_。



hǎi ōu \_\_\_\_\_。

zhào yàng zi bāng pīn yīn bǎo bǎo zhǎo dào zì jǐ de jiā  
七、照样子帮拼音宝宝找到自己的家。(5分)

u	yi	e	yu	w
	韵母	声母	音节	
o	wu	a	i	y



dú yīn jié zǔ jù zì  
八、读音节，组句子。(10分)

chī xiǎo gǒu ài gǔ tou

---



---



---

xiǎo hé shì páng biān xué xiào

---



---



---

dú ér gē àn yāo qiú huí dá wèn tí  
九、读儿歌，按要求回答问题。(13分)

yuè er wān wān  
月 儿 弯 弯

yuè er wān wān g( ) lán tiān  
月 儿 弯 弯 挂 蓝 天，

xiǎo xī wān wān ch( ) qīng shān  
小 溪 弯 弯 出 青 山，

d( ) h( ) wān wān liú r( ) hǎi  
大 河 弯 弯 流 入 海，

jiē dào wān wān dào xi( ) yuán  
街 道 弯 弯 到 校 园。

zài wén zhōng de kuò hào lǐ bǔ yīn jié bǔ chōng wán zhěng  
1. 在文中的括号里把音节补充完整。(7分)

xuǎn zé ér gē zhōng de sān pīn yīn jié  
2. 选择儿歌中的三拼音节。(4分)

---



---



---

bǎ ér gē zhōng yòng de zuì duō de cí tú shàng yán sè  
3. 把儿歌中用得最多的词涂上颜色。(2分)

xiǎo xī	wān wān	lán tiān
---------	---------	----------

# 汉语拼音单元测试卷（三）

时间：60分钟

满分：100分

成绩：\_\_\_\_\_

zài píng guǒ zhōng xiě chū yóu xià liè dān yùn mǔ zǔ chéng de fù yùn  
一、在苹果中写出由下列单韵母组成的复韵

mǔ  
母。（8分）

a o e i u ü

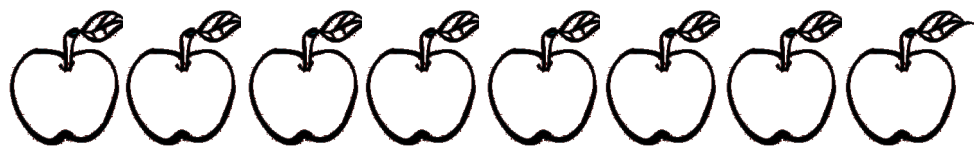

gěi xià miàn de zì mǔ fēn wéi sān lèi  
二、给下面的字母分为三类。（18分）

ai b zhi yuan ui f yin r ei yun ci h l o ang er yue yu

\_\_\_\_\_

\_\_\_\_\_

\_\_\_\_\_

xiě chū xià miàn yīn jié de yùn mǔ  
三、写出下面音节的韵母。（10分）

kui ( ) xue ( ) jú ( ) mǐn ( ) que ( )

jīng ( ) hǔ ( ) jùn ( ) kǒu ( ) lù ( )

zài sān pīn yīn jié xià miàn huà shàng  
四、在三拼音节下面画上“\_\_\_\_\_”。（6分）

xiao hua bang duo hui jia yue xia guo

gěi xià miàn de yīn jié fēn bié jiā shàng sì shēng  
五、给下面的音节分别加上四声。（16分）

qiu qiu qiu qiu tui tui tui tui

die die die die bu bu bu bu

lián yì lián  
六、连一连。（10分）

洗衣服 吃鱼 老师 小鸡 读书

chī yú xiǎo jī dú shū lǎo shī xǐ yī fu

河水 弟弟 爸爸 过桥 我家

hé shuǐ bà ba dì di wǒ jiā guò qiáo

wǒ huì tián kòng  
七、我会填空。（9分）

d—à → ( ) nù → ( ) — ( )

x—ü—ǎn → ( ) zhǔn → ( ) — ( )

l—üè → ( ) juān → ( ) — ( ) — ( )

quān chū hé qiū tiān yǒu guān de cí yǔ  
八、圈出和秋天有关的词语。(5分)

luò yè      fēng shōu      dà yàn      huǒ huā

lán tiān      lóu fáng      jú huā      qiū tiān

dú yì dú      bǎ zhěng tǐ rèn dú yīn jié tú shàng nǐ xǐ huān de yán sè  
九、读一读,把整体认读音节涂上你喜欢的颜色。(8分)

yǐ sè cǐ cā wù dì yú jiā ā suǒ qù yǐ cǐ wù yú



dú ér gē      huí dá wèn tí      yòng pīn yīn huí dá  
十、读儿歌,回答问题。(用拼音回答)(10分)

wǒ yào shàng xué le

wǒ yào shàng xué le ,

rén rén dōu chòng wǒ xiào。

lí kāi le yòu ér yuán ,

wǒ jiù yào jìn xué xiào ,

yòu ér yuán lǐ zhēng hóng huā ,

zài xué xiào yào zhēng sān hǎo。

我要

离开了

幼儿园里争

在学校要争



做完可要仔细检查呀!



# 第一单元测试卷（一）

时间：60分钟

满分：100分

成绩：\_\_\_\_\_

dú yì dú fēn yì fēn  
一、读一读，分一分。（8分）

ai b ye zi yuan ui f zh ou yun h er eng	声母	<table border="1"><tr><td> </td><td> </td><td> </td><td> </td></tr><tr><td> </td><td> </td><td> </td><td> </td></tr></table>											
韵母	<table border="1"><tr><td> </td><td> </td><td> </td><td> </td><td> </td><td> </td></tr><tr><td> </td><td> </td><td> </td><td> </td><td> </td><td> </td></tr></table>												
整体认读音节	<table border="1"><tr><td> </td><td> </td><td> </td><td> </td><td> </td><td> </td></tr><tr><td> </td><td> </td><td> </td><td> </td><td> </td><td> </td></tr></table>												

kàn tú xiě hàn zì  
二、看图写汉字。（12分）



mù



hé



yì

sān

家

口

bā gè





苹果

dú pīn yīn xiě bǐ huà  
三、读拼音，写笔画。（10分）

piě                  héng                  nà                  shù                  diǎn  
(       )       (       )       (       )       (       )       (       )

dú yì dú tián yì tián  
四、读一读，填一填。（12分）

- “上”有 (       ) 画，第一笔是 (       )，组词 (       )。
- “人”有 (       ) 画，第二笔是 (       )，组词 (       )。
- “禾”有 (       ) 画，第三笔是 (       )，组词 (       )。
- “土”有 (       ) 画，第二笔是 (       )，组词 (       )。

dú yì dú zhào yàng zǐ tián yì tián  
五、读一读，照样子填一填。（9分）

- ①飞机    ②小河    ③花儿    ④学校    ⑤读书    ⑥大家  
⑦衣服    ⑧小草    ⑨人口    ⑩骑车    ⑪土地    ⑫水牛
- fēi jī ( ① )                  xiǎo cǎo ( ⑧ )                  huā er ( ③ )  
qí chē (       )                  dú shū (       )                  shuǐ niú (       )  
tǔ dì (       )                  dà jiā (       )                  yī fu (       )  
xiǎo hé (       )                  rù kǒu (       )                  xué xiào (       )

lián yì lián dú yì dú  
六、连一连，读一读。（24分）

cí yǔ qiǎo dā pèi  
1. 词语巧搭配。（8分）

- |    |    |    |    |
|----|----|----|----|
| 两条 | 书  | 五座 | 小树 |
| 一朵 | 小河 | 十棵 | 房子 |
| 三本 | 白兔 | 六只 | 月亮 |
| 一只 | 白云 | 一个 | 小鸭 |



01-01-0180-004





# 第一单元测试卷（二）

时间：60分钟

满分：100分

成绩：\_\_\_\_\_

## 一、读一读，连一连。（10分）

dú yì dú lián yì lián

ěr

zhú

qiú

pǎo

niǎo



bá

zú

kè

zhēn

tǐ

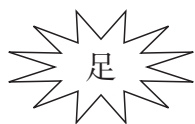

## 二、选出正确的读音。（12分）

xuǎn chū zhèng què de dú yīn

入 (rù yù)

八 (bā dā)

上 (shàng sàng)

十 (sí shí)

火 (hǒ huǒ)

山 (sān shān)

## 三、我的发现。（12分）

wǒ de fā xiàn

打 拍 拔 报

它们的偏旁是\_\_\_\_\_，这些动作都和\_\_\_\_\_有关。

跑 跳 踢

它们的偏旁是\_\_\_\_\_，这些动作都和\_\_\_\_\_有关。

## 四、连一连，组成词语。（16分）

lián yì lián zǔ chéng cí yǔ

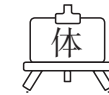

题目讲解



01-01-0180-005

姓名

线

封

密

班级

学校

fǎn yì cí lián xiàn  
五、反义词连线。(8分)

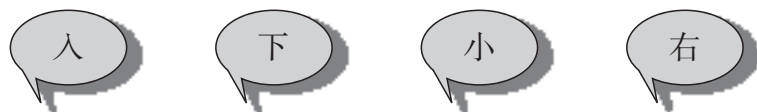
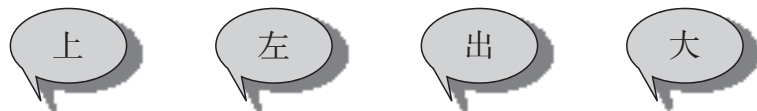

dú pīn yīn xiě cí yǔ  
六、读拼音，写词语。(12分)

bā tiān sān gè tǔ dà

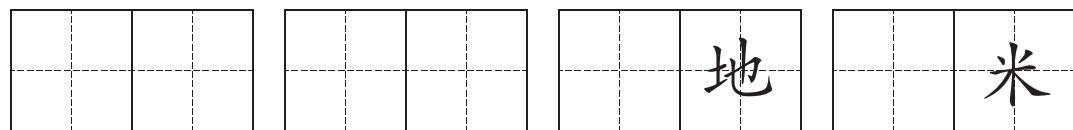

shàng xià èr shí rù mù

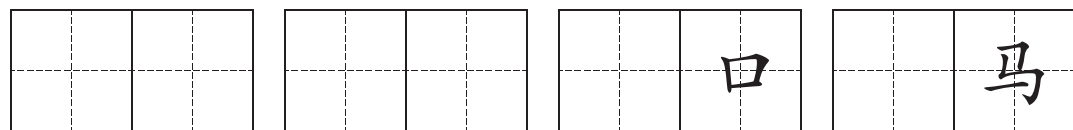

jiā yì bǐ biàn chéng xīn zì xiě zài xià miàn  
七、加一笔，变成新字，写在下面。(10分)

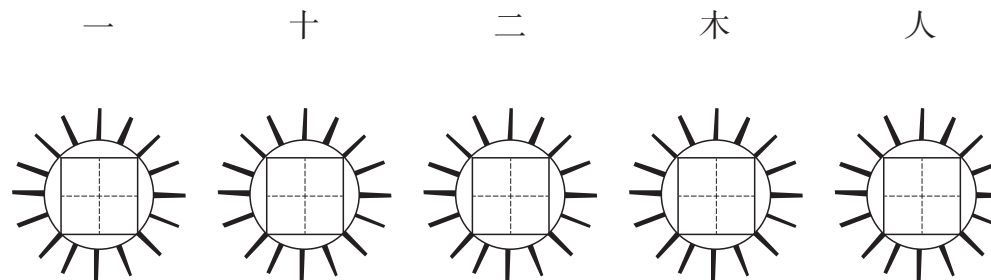

dú pīn yīn xiě shī jù  
八、读拼音，写诗句。(8分)



yí èr sān  
( ) 去 ( ) 里，烟村四五家。

bā shí  
亭台六七座，( ) 九 ( ) 枝花。

zǔ jù bìng dú yì dú àn shùn xù xiě xià xù hào jí kě  
九、组句，并读一读。(按顺序写下序号即可)(12分)

1. 爱① 吃② 小牛③ 草④

\_\_\_\_\_。

2. 妈妈① 看② 在③ 电视④

\_\_\_\_\_。

### 第二单元测试卷（一）

时间：60分钟

满分：100分

成绩：\_\_\_\_\_

#### 一、读拼音，写汉字。（16分）

qī      gè      jiǔ      tiān      rén      kǒu      zhōng      wén

dà      huǒ      kāi      mén      ér      zi      liù      yuè

#### 二、读一读，连一连。（10分）

jìn      yào      xià      xuě      zuò



#### 三、我会写笔顺。（12分）

火： 

第二笔是（      ）

七： 

第二笔是（      ）

九： 

第一笔是（      ）

五： 

第三笔是（      ）

#### 四、选声母，连一连。（12分）

z      zh      c      ch

纸 做 座 中 足 竹      穿 窗 唱 草 操 春

#### 五、把笔画数相同的字放在一个篮子里。（9分）

文   了   不   口   无   七   子   门   人

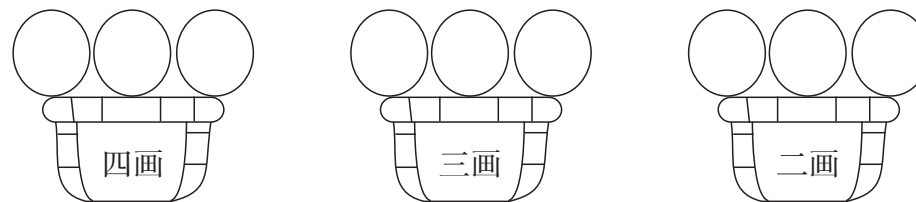

#### 六、比一比，组词。（8分）

日（      ）      了（      ）      人（      ）      门（      ）  
 月（      ）      子（      ）      入（      ）      口（      ）

姓名

线

封

密

班级

学校

fǎn yì cí lián xiàn  
七、反义词连线。(5分)



jiā yì bǐ biàn chéng xīn de zì  
八、加一笔，变成新的字。(4分)

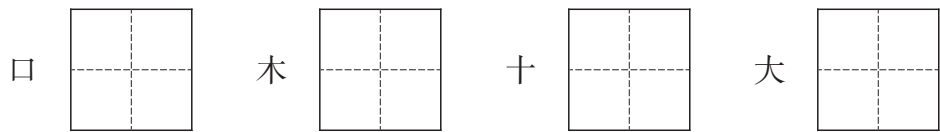

jiǎn yì bǐ biàn chéng xīn de zì  
九、减一笔，变成新的字。(4分)

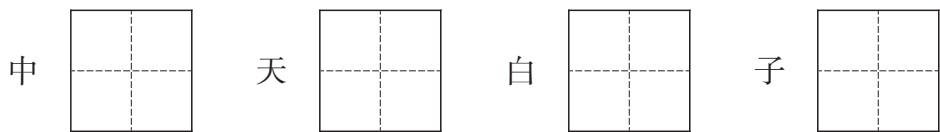

bèi sòng kè wén lián yì lián  
十、背诵课文，连一连。(8分)

荷叶	胖 (pàng) 胖	冬
草芽	圆圆	夏
谷穗 (suì)	弯弯	秋
雪人	尖尖	春

dú yì dú lián chéng tōng shùn de jù zì  
十一、读一读，连成通顺的句子。(6分)

我们的学校 (xiào) 里	有一架 (jià) 飞机。
蓝 (lán) 蓝 (lán) 的天空中	有一排大树。
大山下面	有一条小河。

kǎo kǎo nǐ  
十二、考考你。(6分)

1. 一年有 ( ) ( ) ( ) ( ) 四个季节，你最喜欢 ( ) 的季节是 ( )。

2. 哪一种动物早上会打鸣，催人们早起？请你在它下面打“√”。

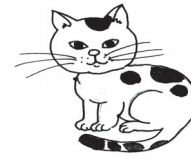

( ) ( ) ( ) ( )



01-01-0180-006



### 第二单元测试卷 (二)

时间: 60分钟

满分: 100分

成绩: \_\_\_\_\_

kàn pīn yīn xiě bǐ huà  
一、看拼音, 写笔画。(6分)

shù wān gōu

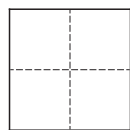

héng zhé

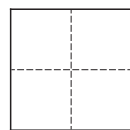

héng zhé wān gōu

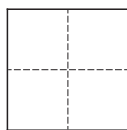

héng zhé gōu

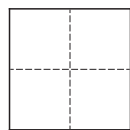

héng gōu

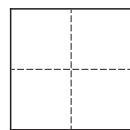

shù gōu

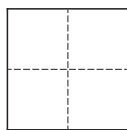

lián yì lián zǔ chéng cí yǔ  
二、连一连, 组成词语。(18分)

树 声 肚 门 房 听 夏 河 绿

皮 窗 苗 响 天 屋 到 色 流

xuǎn zé zhèng què de dú yīn zài kuò hào lǐ dǎ "√"  
三、选择正确的读音, 在括号里打“√”。(12分)

远: yǎn ( )      窗: chuāng ( )      雪: xiě ( )

yuǎn ( )      chāng ( )      xuě ( )

暖: nuǎn ( )      热: rè ( )      房: fán ( )

luǎn ( )      rē ( )      fáng ( )

bāng xiǎo kē dǒu zhǎo mā ma  
四、帮小蝌蚪找妈妈。(9分)



xuǎn zì tián kòng  
五、选字填空。(16分)



一 ( ) 荷花

一 ( ) 牛

一 ( ) 山

一 ( ) 小鸟

一 ( ) 叶子

一 ( ) 钱

一 ( ) 人

一 ( ) 雨伞

dú gǔ shī zhǎo fǎn yì cí  
六、读古诗, 找反义词。(9分)

远看山有色,

近听水无声。

春去花还在，

人来鸟不惊。

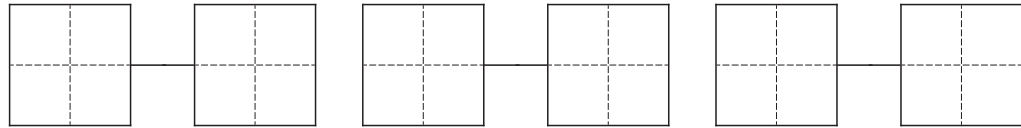

bǎ jù zì bǔ chōng wán zhěng (8 fēn)  
七、把句子补充完整。(8分)

1. 树上有\_\_\_\_\_。
2. 屋子里有\_\_\_\_\_。
3. 学校里有\_\_\_\_\_。
4. \_\_\_\_\_有\_\_\_\_\_。

àn kè wén nèi róng tián kòng (12 fēn)  
八、按课文内容填空。(12分)



1. 小竹排, ( ), 鸟儿唱, ( )。  
江南 ( ) 乡, 小小竹排 ( ) 游。
2. 哪座房子最 ( )? 要数我们的 ( )。

zhào yàng zi shuō ér gē (4 fēn)  
九、照样子说儿歌。(4分)

hóng hóng  
天上的太阳 (红 红) 的  
十五的月儿 ( ) 的  
山上的草儿 ( ) 的  
小兔的耳朵 ( ) 的

jī zuǐ  
小鸡的小嘴 ( ) 的  
弯弯、绿绿、长长、尖尖

kàn tú xiě yí jù huà bú huì xiě de zì yòng pīn yīn dài tì (6 fēn)  
十、看图写一句话。(不会写的字用拼音代替)(6分)



提示：这是谁？在干什么？

\_\_\_\_\_

题目讲解



01-01-0180-007

作文在线批改



01-01-0180-011

## 期中测试卷 (一)

时间: 60分钟

满分: 100分

成绩: \_\_\_\_\_

àn shùn xù bǎ shēng mǔ bǔ chōng wánzhěng  
一、按顺序把声母补充完整。(12分)

b ( ) ( ) f ( ) t ( ) l ( ) k ( )

j ( ) x ( ) ch ( ) ( ) z ( ) s ( ) w

àn yāo qiú fēn lèi  
二、按要求分类。(10分)

ui yi ao ye ie yuan e

sa xiao zhi ua yue ci üe

fù yùn mǔ  
1. 复韵母:

zhěng tǐ rèn dú yīn jié  
2. 整体认读音节:

zhào yàng zi tián kòng  
三、照样子填空。(10分)

b—à→(bà)

míng→(m)—(íng)

x—i—ǎn→( )

hún→( )—( )

q—üè→( )

juǎn→( )—( )—( )

f—àng→( )

chōu→( )—( )

duì zhào tú bǎ zhèng què de yīn jié dǎ  
四、对照图,把正确的音节打“√”。(8分)



ěr duo

( )



dà xiong māo

( )

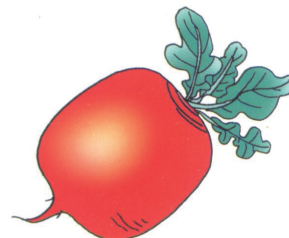

luó bō

( )



pīng wā

( )



shuǐ tǒng

( )



wū gūi

( )



shān yáng

( )

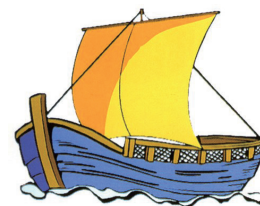

fān chuan

( )

dú pīn yīn xiě hàn zì  
五、读拼音,写汉字。(16分)

dà huǒ

zhōng wén

kāi kǒu

ér zi

shàng xià

jiǔ yuè

yí gè

bā shí

bǐ yì bǐ zǔ cí  
六、比一比,组词。(6分)

天 ( )

木 ( )

入 ( )

大 ( )

禾 ( )

人 ( )

lián yì lián  
七、连一连。(10分)

暖	nuǎn	白白的	苗
窗	yóu	宽宽的	草
游	chuāng	绿绿的	雪
圆	qí	青青的	门
骑	yuán	圆圆的	荷叶

tián kòng  
八、填空。(8分)

1. “ju”的韵母是( )；“lu”的韵母是( )。
2. “土”减一笔是( )字。
3. “九”与“儿”都是( )画。

4. 按笔顺写“四”。

--	--	--	--	--	--	--	--	--	--

zhǎo péng yǒu  
九、找朋友。(5分)



dú ér gē huí dá wèn tí  
十、读儿歌回答问题。(7分)

xiàn wǎn jiàn  
白天出现，晚上不见。

yòu hóng yòu zhào miàn  
又红又圆，照亮地面。

zhè shǒu ér gē de mí dǐ shì  
1. 这首儿歌的谜底是\_\_\_\_\_。

yòng quān chū ér gē lǐ liǎng gè biǎo shì shí jiān de cí  
2. 用“○”圈出儿歌里两个表示时间的词。

zài ér gē zhōng yòng biāo chū nǐ xīn rèn shi de zì  
3. 在儿歌中，用“\_\_\_”标出你新认识的字。

kàn tú xiě huà  
十一、看图写话。(8分)



01-01-0180-012