

设计师梦工厂



AutoCAD 2007

建筑绘图实战

从入门到精通

新视角文化行 姜杰 编著



DVD
教学光盘

书中所有案例的源文件、素材和作品欣赏文件
200个案例的全程同步多媒体语音视频教学，共17个小时

- ◆ 适合自学。本书设计了**200个案例**，由浅入深、从易到难，可以让您在实战中循序渐进地学习到相应的软件知识和操作技巧，同时掌握相应的行业应用知识，非常适合自学。
- ◆ 技术手册。全书共**18章**，每一章都是一个**专题**，不仅可以让您充分掌握该专题中提到的知识和技巧，而且能举一反三，掌握实现同样效果的更多方法。
- ◆ 应用技巧参考手册。书中把许多**大的案例化整为零**，并总结出**300个技巧提示**，让您在不知不觉中学习专业应用案例的制作方法和流程。
- ◆ 老师讲解。超大容量的**DVD多媒体教学光盘**，**200个案例的全程同步多媒体语音视频教学**就像有一位**专业的老师**在您旁边讲解一样。



人民邮电出版社
POSTS & TELECOM PRESS

设计师梦工厂

从入门
到精通

AutoCAD 2007

建筑绘图实战

从入门到精通

新视角文化行 姜杰 编著

人民邮电出版社

北京

图书在版编目 (CIP) 数据

AutoCAD 2007 建筑绘图实战从入门到精通 / 姜杰编著.
北京: 人民邮电出版社, 2008.2
(设计师梦工厂·从入门到精通)
ISBN 978-7-115-17301-0

I. A… II. 姜… III. 建筑制图—计算机辅助设计—应用软件, AutoCAD 2007 IV. TU204

中国版本图书馆 CIP 数据核字 (2007) 第 189140 号

内 容 提 要

本书是“从入门到精通”系列书中的一本。本书根据使用 AutoCAD 2007 进行建筑图纸绘制、标注的特点编写,精心设计了 200 个实例。书中首先介绍了 AutoCAD 2007 的基本绘图操作,包括二维绘图、二维编辑功能,接着详细介绍了添加文字注释、标注图形尺寸、高效制图、制作建筑样板、三维绘图、平面设计图例、立面设计图例、平面图设计、立面图设计、剖面图设计等专项内容,最后详细讲解了家装与工装设计、详图大样与景观设计、水电暖通与结构设计、透视图与轴测图设计、图书的后期输出等内容。

本书采用完全案例教学的编写形式,兼具技术手册和应用技巧参考手册的特点,附带的 DVD 多媒体光盘教学有如同老师亲自授课一样的效果,技术实用,讲解清晰。本书不仅可以作为 AutoCAD 2007 绘图初中级读者的学习用书,而且也可以作为大中专院校建筑相关专业及辅助绘图培训班的教材。

本书附带的 1 张 DVD 光盘包含了书中所有 200 个实例的多媒体语音视频教学文件、源文件和素材文件。

设计师梦工厂·从入门到精通

AutoCAD 2007 建筑绘图实战从入门到精通

- ◆ 编 著 新视角文化行 姜 杰
责任编辑 郭发明
- ◆ 人民邮电出版社出版发行 北京市崇文区夕照寺街 14 号
邮编 100061 电子函件 315@ptpress.com.cn
网址 <http://www.ptpress.com.cn>
三河市海波印务有限公司印刷
新华书店总店北京发行所经销
- ◆ 开本: 787×1092 1/16
印张: 31.25 彩插: 4
字数: 974 千字 2008 年 2 月第 1 版
印数: 1-5 000 册 2008 年 2 月河北第 1 次印刷

ISBN 978-7-115-17301-0/TP

定价: 59.00 元 (附光盘)

读者服务热线: (010)67132692 印装质量热线: (010)67129223
反盗版热线: (010)67171154

多媒体光盘使用说明 (1DVD)

1. 内容

本书附带 1 张海量 DVD 教学光盘，包含 200 个实例的源文件、效果文件、图块文件和多媒体有声视频教学文件。其中实例效果文件夹中包含了本书 200 个实例的完成文件，读者可以调用参考。

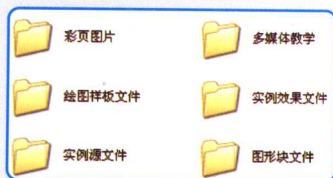

DVD 包含内容



实例效果文件夹包含内容

2. 播放器/解码器安装与建议

打开“多媒体教学”文件夹，双击“tscc.exe”文件，安装视频解码器。



3. 播放

单击电脑桌面左下角“开始”菜单，选择“程序”/“影音风暴”/“影音风暴”，启动影音风暴播放器后，选择“文件”/“打开”命令，选择需要播放的视频教学文件，单击“打开”按钮即可播放视频。

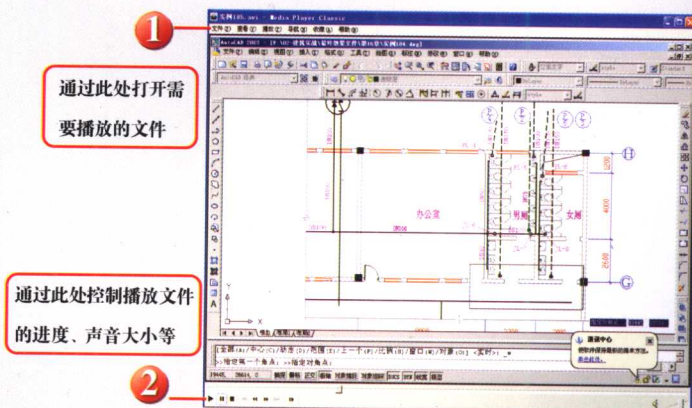

★ 建议：为了更流畅地播放教学文件和调用素材文件，请将光盘中的所有内容复制到电脑硬盘中。

200 个案例的有声多媒体演示，长达 17 个小时

曲径通幽

——掌握核心技术，提高设计能力



包含全书40个典型实例的源文件和素材
包含全书40个典型实例的有声多媒体演示，近7个小时

书号：17222
定价：59.8元
曲径通幽——CorelDRAW X3交互魔法

包含全书40个典型案例的源文件和素材
包含全书40个案例的有声多媒体演示，近6个小时

书号：16999
定价：59.8元
曲径通幽——Photoshop CS2通道魔法

 人民邮电出版社
POSTS & TELECOM PRESS

如果您对图形图像图书有什么建议，请联系本书策划编辑 (guofaming@ptpress.com.cn) 邮购电话：67129212

试读结束：需要全本请在线购买：www.ertongbook.com

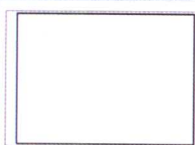

实例 1

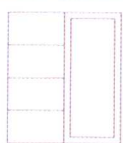

实例 2



实例 3

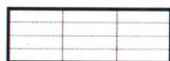

实例 4

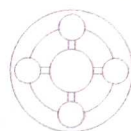

实例 5

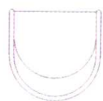

实例 6



实例 7



实例 8

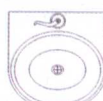

实例 9

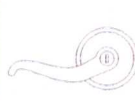

实例 10



实例 11



实例 12

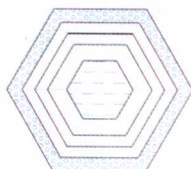

实例 13



实例 14

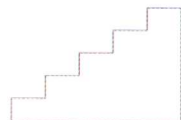

实例 15

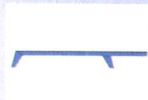

实例 16

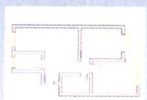

实例 17



实例 18



实例 19

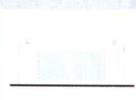

实例 20

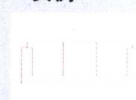

实例 21



实例 22



实例 23

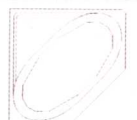

实例 24

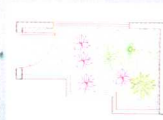

实例 25

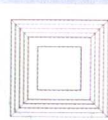

实例 26

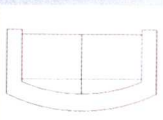

实例 27

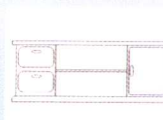

实例 28



实例 29

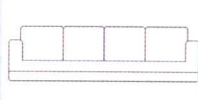

实例 30



实例 31

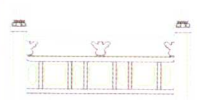

实例 32



实例 33

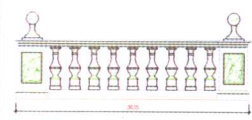

实例 34

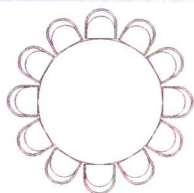

实例 35

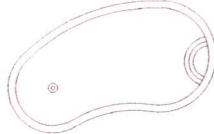

实例 36

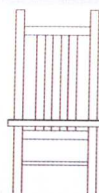

实例 37

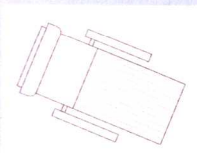

实例 38



实例 39

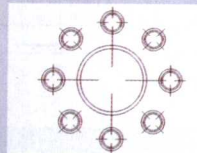

实例 40



实例 41

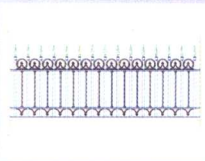

实例 42

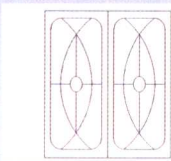

实例 43

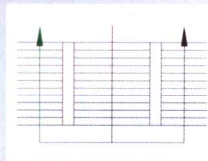

实例 44

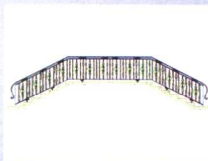

实例 45

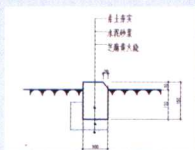

实例 46

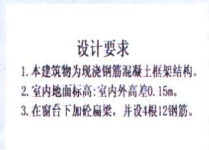

实例 47

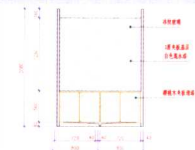

实例 48

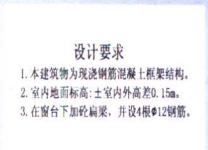

实例 49

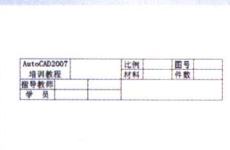

实例 50



实例 51



实例 52

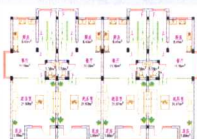

实例 53

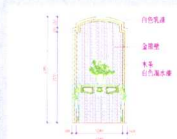

实例 54

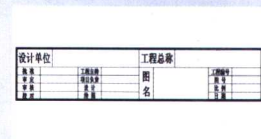

实例 55

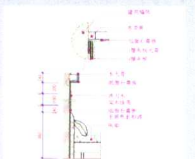

实例 56

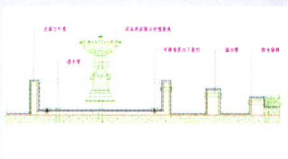

实例 57



实例 58



实例 59

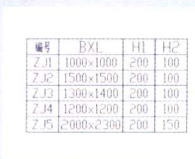

实例 60

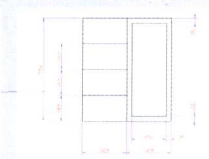

实例 61

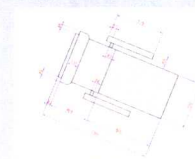

实例 62

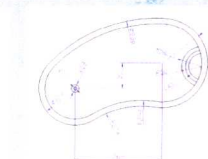

实例 63



实例 64

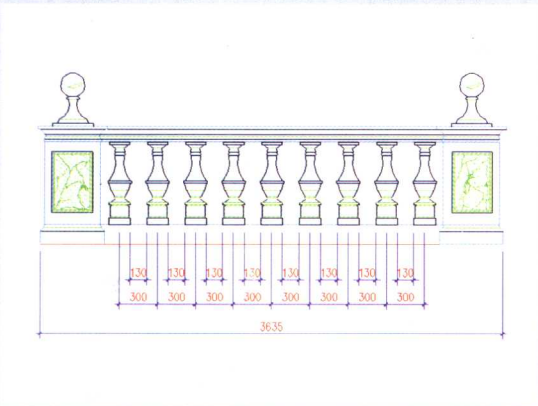

实例 65

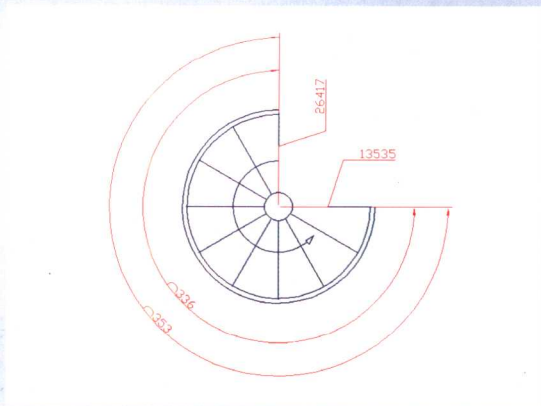

实例 66

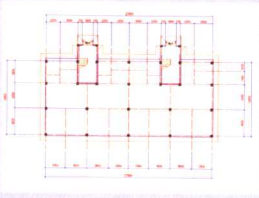

实例 67

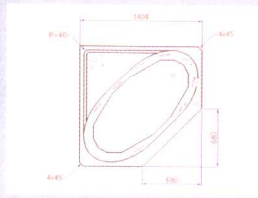

实例 68

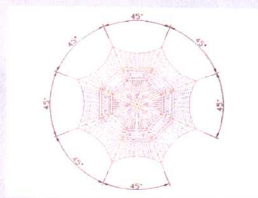

实例 69



实例 70

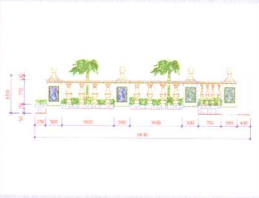

实例 71

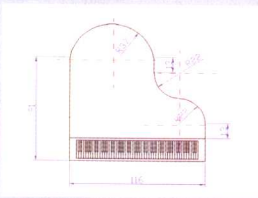

实例 72

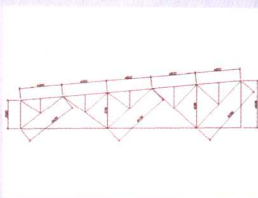

实例 73

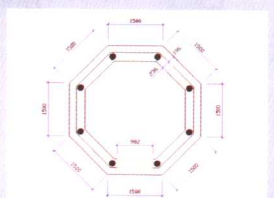

实例 74

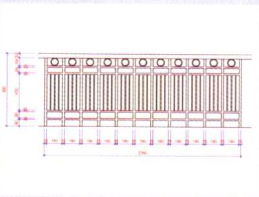

实例 75

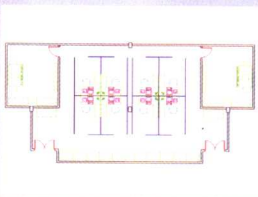

实例 77

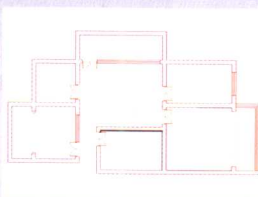

实例 78

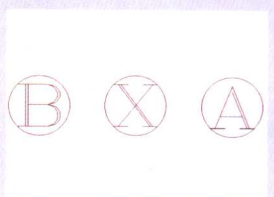

实例 79

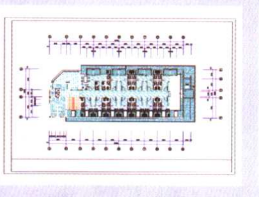

实例 80

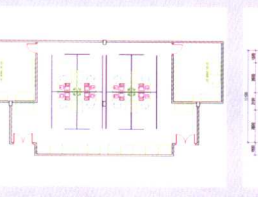

实例 81



实例 82

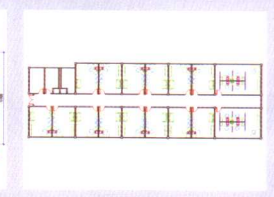

实例 83

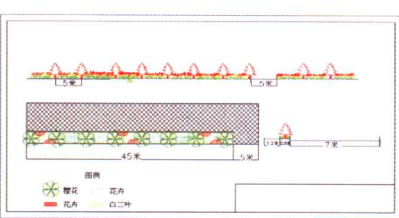

实例 84

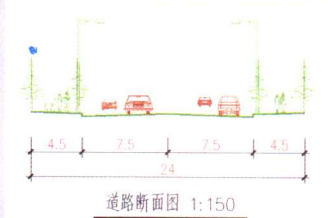

实例 85

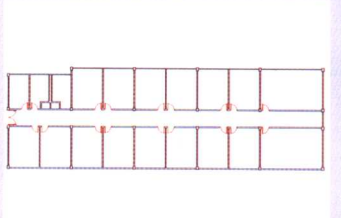

实例 86

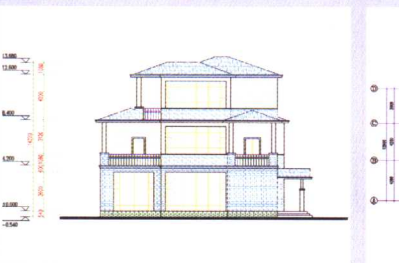

实例 87

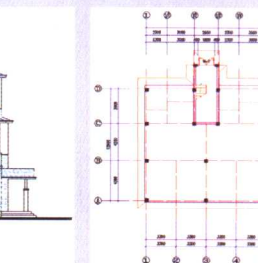

实例 88

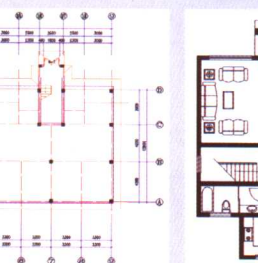

实例 89

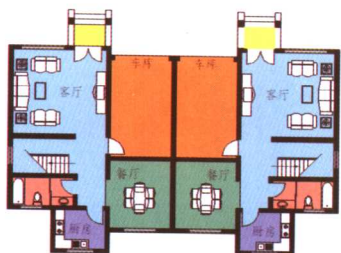

实例 90



实例 96



实例 97

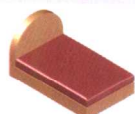

实例 98



实例 99



实例 100



实例 101



实例 102

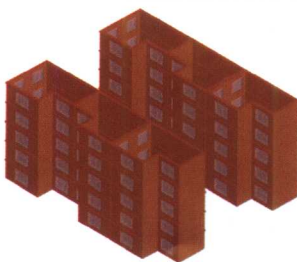

实例 103



实例 104



实例 105



实例 106



实例 107



实例 108



实例 109

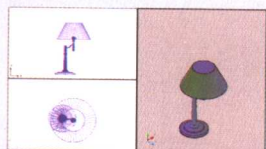

实例 110



实例 111

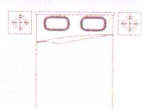

实例 112

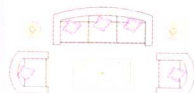

实例 113



实例 114

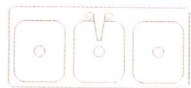

实例 115

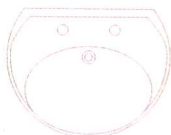

实例 116

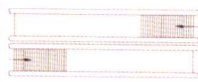

实例 117

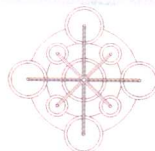

实例 118



实例 119

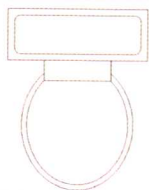

实例 120

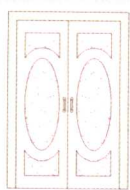

实例 121

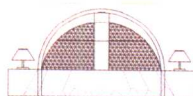

实例 122

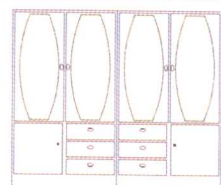

实例 123

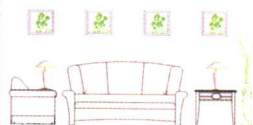

实例 124



实例 125

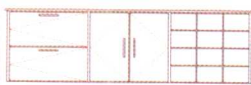

实例 126



实例 127

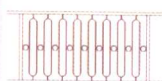

实例 128

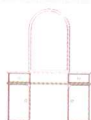

实例 129



实例 130



实例 131



实例 132

实例 133

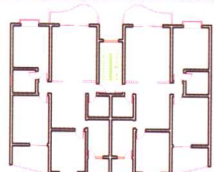

实例 134



实例 135



实例 136



实例 137

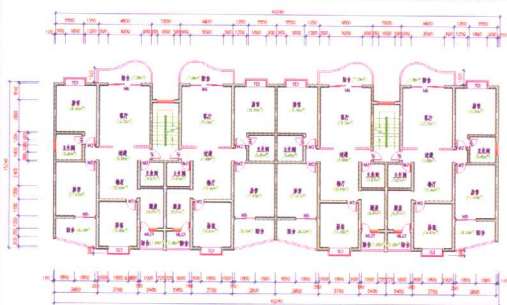

实例 138



实例 139

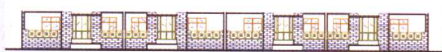

实例 140

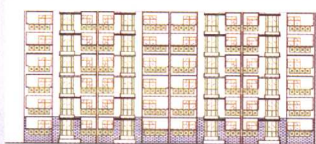

实例 141



实例 142



实例 143



实例 144



实例 145

实例 146

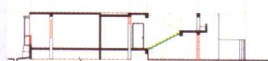

实例 147

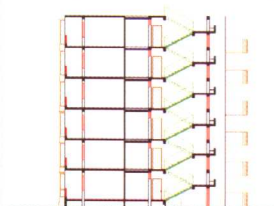

实例 148

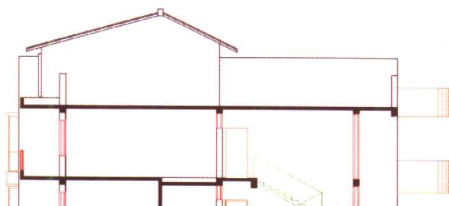

实例 149

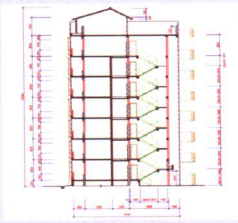

实例 150

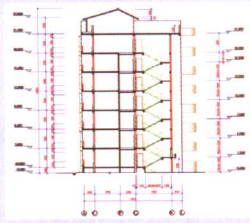

实例 151



实例 152

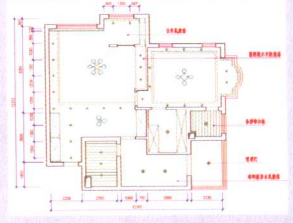

实例 153

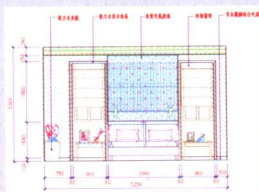

实例 154

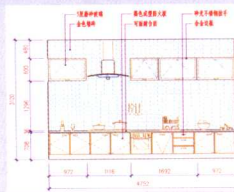

实例 155

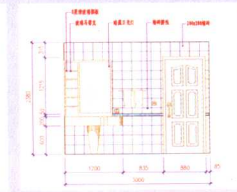

实例 156

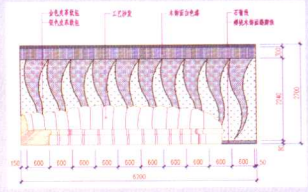

实例 157

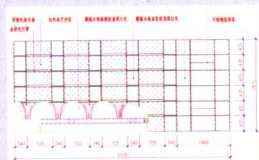

实例 158



实例 159

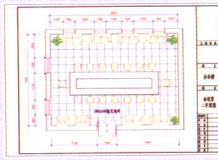

实例 160

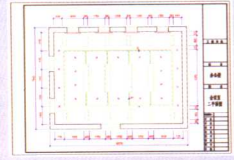

实例 161

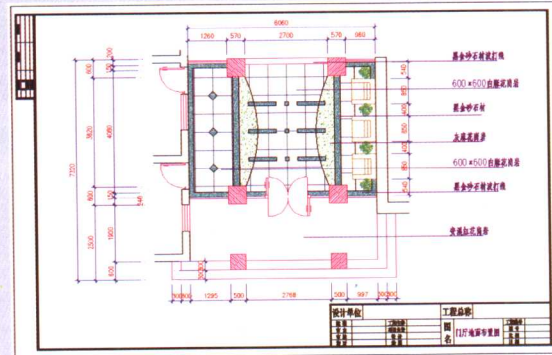

实例 162

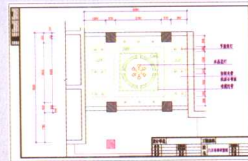

实例 163

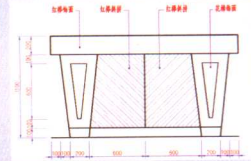

实例 164

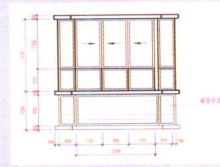

实例 165

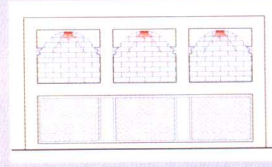

实例 166

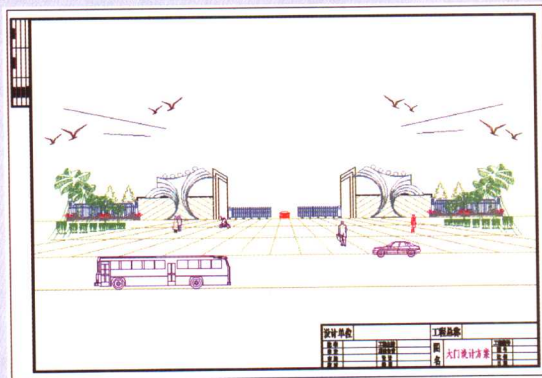

实例 167



实例 168

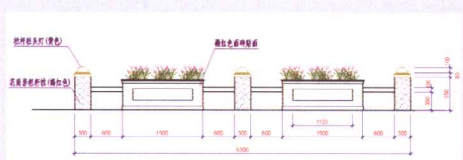

实例 169

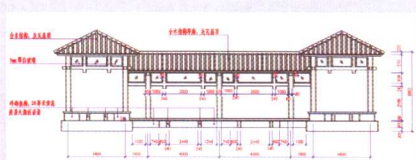

实例 171



实例 170

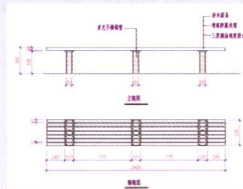

实例 172

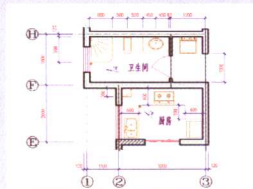

实例 173

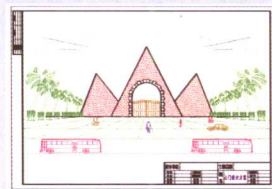

实例 174

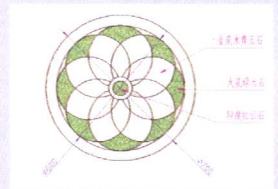

实例 175

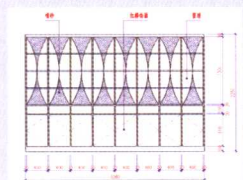

实例 176



实例 177

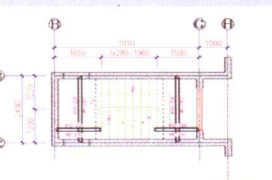

实例 178

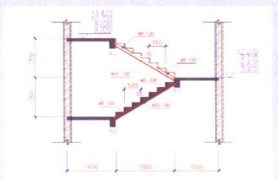

实例 179

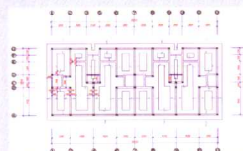

实例 180

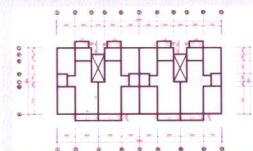

实例 181

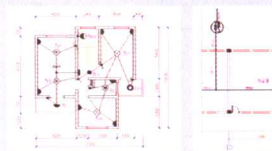

实例 182

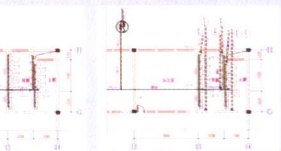

实例 183

实例 184

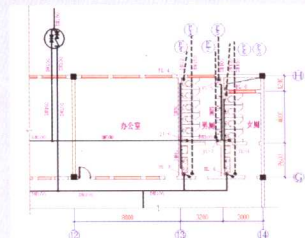

实例 185

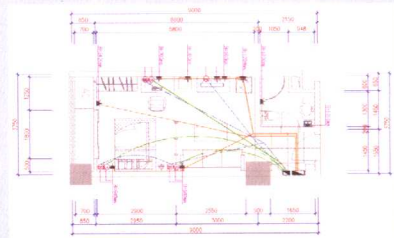

实例 186

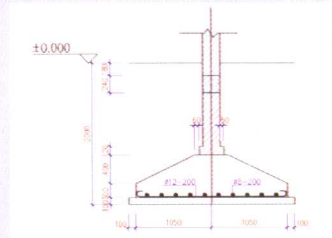

实例 187

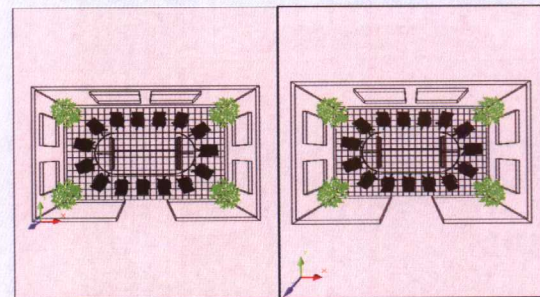

实例 188

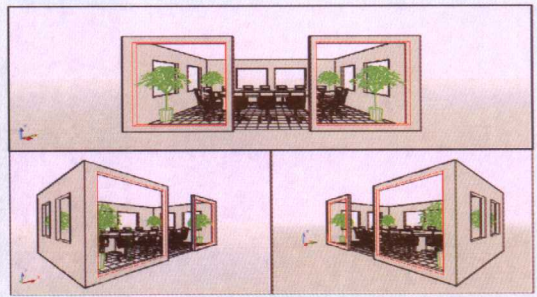

实例 189

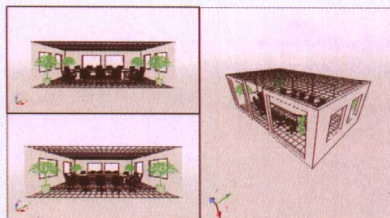

实例 190

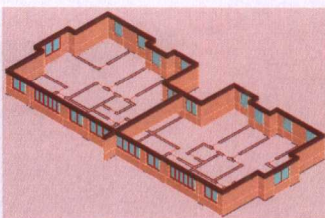

实例 191

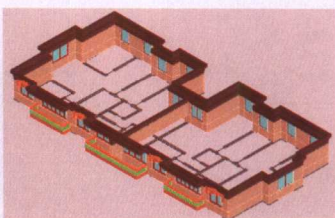

实例 192

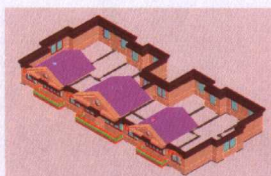

实例 193

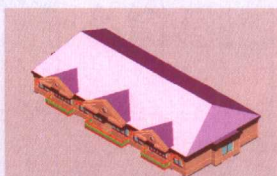

实例 194

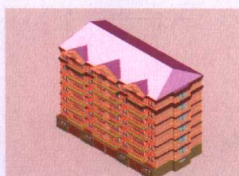

实例 195

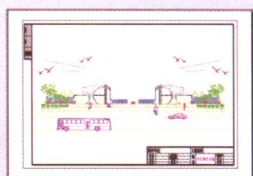

实例 196

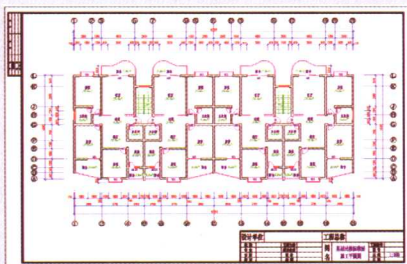

实例 197

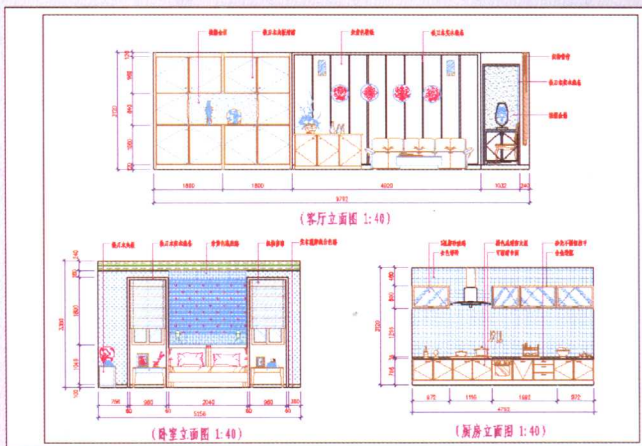

实例 198

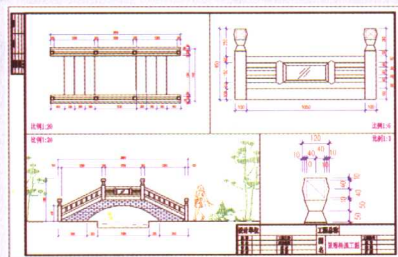

实例 199

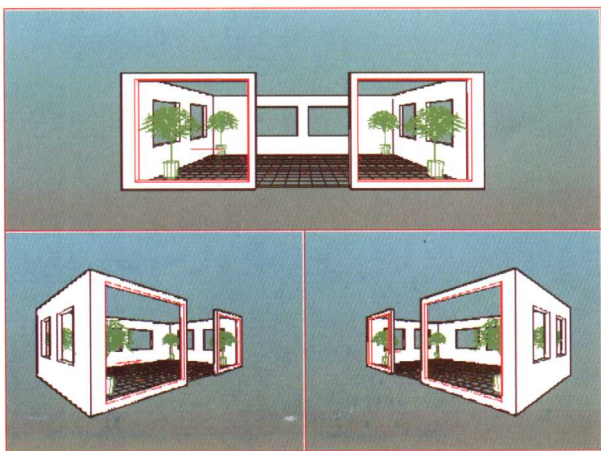

实例 200

前言

关于本系列图书

感谢您翻开本书。在茫茫书海中，或许您曾经为寻找一本技术全面、案例丰富的计算机图书而苦恼，或许您因为担心自己能否做出书中的案例效果而犹豫，或许您为了自己是不是应该买一本入门教材而仔细挑选，或许您正在为自己进步太慢而缺少信心……

现在，我们就为您奉献一套优秀的学习用书——“从入门到精通”系列，它采用完全适合自学的“教程+案例”和“完全案例”两种编写形式，兼具技术手册和应用技巧参考手册的特点，附带的 CD 或 DVD 多媒体教学光盘教学有如同老师亲自授课一样的效果。希望本系列书能够帮助您解决学习中的难题，提高技术水平，快速成为高手。本系列图书特点介绍如下。

■ 适合自学。本套书包括系统性强的案头工具书和实战性强的实例手册型图书，每本书都设计了大量案例，由浅入深、从易到难，可以让您在实战中循序渐进地学习到相应的软件知识和操作技巧，同时掌握相应的行业应用知识。

■ 技术手册。一方面，书中的每一章都是一个专题，不仅可以让您充分掌握该专题中提到的知识和技巧，而且能举一反三，掌握实现同样效果的更多方法。

■ 应用技巧参考手册。书中把许多大的案例化整为零，让您在不知不觉中学习专业应用案例的制作方法和流程，书中还设计了许多技巧提示，恰到好处地对您进行点拨，到了一定程度后，您就可以自己动手，自由发挥，制作出相应的专业案例效果。

■ 老师讲解。每本书都附带了 CD 或 DVD 多媒体教学光盘，每个案例都有详细的语音视频讲解，就像有一位专业的老师在您旁边一样，您不仅可以通过图书研究每一个操作细节，而且可以通过多媒体教学演示领悟到更多的技巧。

本系列图书将推出如下品种。

Photoshop CS2 从入门到精通

CorelDRAW X3 从入门到精通

Premiere Pro 2.0 从入门到精通

3ds Max 9 从入门到精通

会声会影 11 从入门到精通

AutoCAD 2007 建筑绘图实战从入门到精通

AutoCAD 2007 机械绘图实战从入门到精通

Photoshop CS2 图像处理实战从入门到精通

3ds Max 9+VRay 效果图制作实战从入门到精通

AutoCAD 2007 建筑绘图实战从入门到精通



关于本书

本书采用完全案例的编写形式，适合不喜欢太多理论讲解，而喜欢跳跃学习和在完全实战中掌握软件使用技巧和实用技能的读者。

本书首先介绍了 AutoCAD 2007 的基本绘图操作，包括二维绘图、二维编辑功能，接着详细介绍了添加文字注释、标注图形尺寸、高效制图、制作建筑样板、三维绘图、平面设计图例、立面设计图例、平面图设计、立面图设计、剖面图设计等专项内容，最后详细讲解了家装与工装设计、详图大样与景观设计、水电暖通与结构设计、透视图与轴测图设计、图书的后期输出等内容。

本书具有以下特点。

1. 专业设计师讲解。本书由具有丰富教学经验的设计师编写，从建筑工程图纸绘制的一般流程入手，逐步引导读者学习软件和各种设计技能。

2. 语言通俗，标注明了。全书语言浅显易懂，除了图书配合多媒体讲解外，我们对书中的配图也做了详细、清晰的标注，让您学习起来更加轻松，阅读更加容易。

3. 案例丰富专业，技巧全面实用。200 个案例+300 个技巧提示，二者相辅相成，形成了立体化教学的全新思路。

4. 超大容量光盘，学习轻松方便。本书配有 1 张海量信息的 DVD 光盘，包含 160 个案例的多媒体语音教学文件、最终作品欣赏文件以及案例源文件和素材文件，为您扫清了可能的学习障碍。

本书由新视角文化行总策划，由具有多年教学和平面设计经验的设计师编写，在成书的过程中，得到了杜昌国、李琴、赵凤兰、马晓丽、李飞、孙琦、吴海敬、杨坤、马冬梅、张智霖、张霞、孙晶、刘永志、许秀芝、张子艳、鲁瑞莲、李言军、胡丙粉、胡丙英、胡丙建、胡思谦、王涛、李辉、李永才、李欣、陈华等人的大力帮助和支持，在此表示感谢。

由于作者知识水平有限，书中难免有错误和疏漏之处，恳请广大读者批评、指正。在您阅读本书的过程中，如果有问题，请发送电子邮件与作者交流（E-mail: nvangle@163.com），也可以与本书策划编辑郭发明联系交流（E-mail: guofaming@ptpress.com.cn）。

新视角文化行

2008 年 1 月

目 录

Contents

AutoCAD 2007 建筑绘图实战从入门到精通

第 1 章 二维绘图功能	1
实例 01 利用坐标点画线	1
实例 02 利用捕捉点画线	4
实例 03 利用追踪点画线	9
实例 04 利用等分点画线	12
实例 05 画圆形结构	15
实例 06 画弧形结构	19
实例 07 画矩形结构	21
实例 08 画多边形结构	25
实例 09 画椭圆与椭圆弧	29
实例 10 画样条曲线结构	33
实例 11 创建闭合边界	36
实例 12 创建闭合面域	37
实例 13 创建图案填充	40
实例 14 绘制单人浴盆	42
实例 15 绘制台阶截面	43
实例 16 绘制大型屋面板	43
第 2 章 二维编辑功能	44
实例 17 旋转图形	44
实例 18 缩放图形	47
实例 19 修剪图线	50
实例 20 延伸图线	53
实例 21 拉伸图形	55
实例 22 拉长图线	57
实例 23 圆角图线	61
实例 24 倒角图线	65
实例 25 打断图线	67
实例 26 夹点编辑	71
实例 27 绘制沙发	75
实例 28 绘制矮柜	76
实例 29 绘制茶几	76
实例 30 绘制组合沙发	77



第 3 章 绘制典型结构	78
实例 31 相同结构	78
实例 32 平行结构	83
实例 33 对称结构	87
实例 34 均布结构	90
实例 35 聚心结构	92
实例 36 相切结构	94
实例 37 垂直结构	98
实例 38 倾斜结构	103
实例 39 坡度结构	107
实例 40 绘制艺术灯	111
实例 41 绘制餐桌椅	111
实例 42 绘制铁艺栏杆	112
实例 43 绘制铁艺门	112
实例 44 绘制直跑楼梯	113
实例 45 绘制铁艺护栏	113
第 4 章 添加文字注释	115
实例 46 标注单行文字	115
实例 47 标注段落文字	117
实例 48 标注引线文字	119
实例 49 编辑文字注释	122
实例 50 填充表格文字	124
实例 51 表格的创建与填充	126
实例 52 面积的查询与标注	128
实例 53 单行文字的应用	133
实例 54 标注详图注释	135
实例 55 填充标题栏文字	135
实例 56 标注节点图注释	136
实例 57 标注剖面图注释	136
实例 58 标注女儿墙注释	137
实例 59 标注卧室立面图注释	137
实例 60 明细表的创建与填充	138
第 5 章 标注图形尺寸	139
实例 61 标注直线型尺寸	139
实例 62 标注斜线型尺寸	142
实例 63 标注曲线型尺寸	145
实例 64 标注基线型尺寸	148
实例 65 标注连续型尺寸	152