

折纸战士迷必备手工丛书

折纸战士

之

折纸宝典



3



折纸大魔神

周显宗

协力★全家人



吉林美术出版社

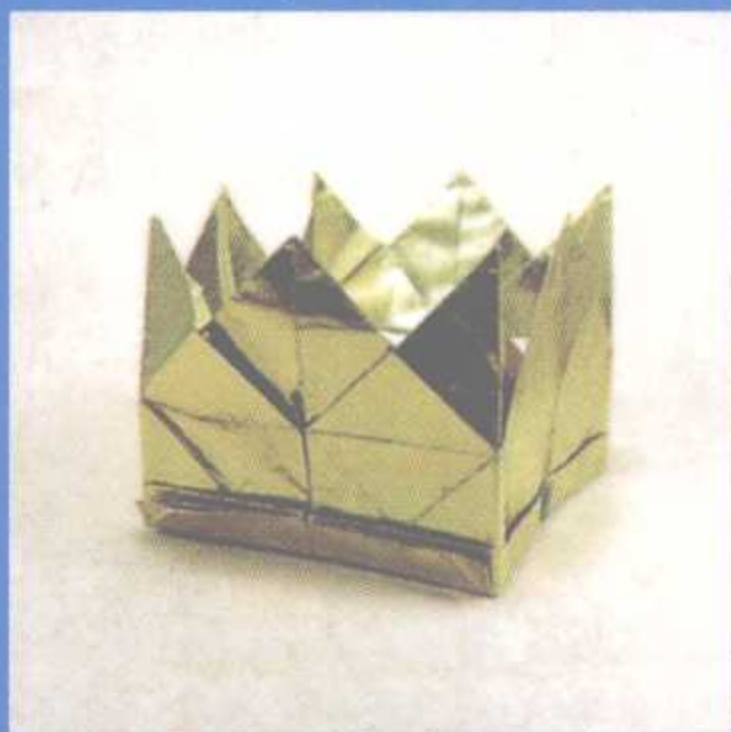
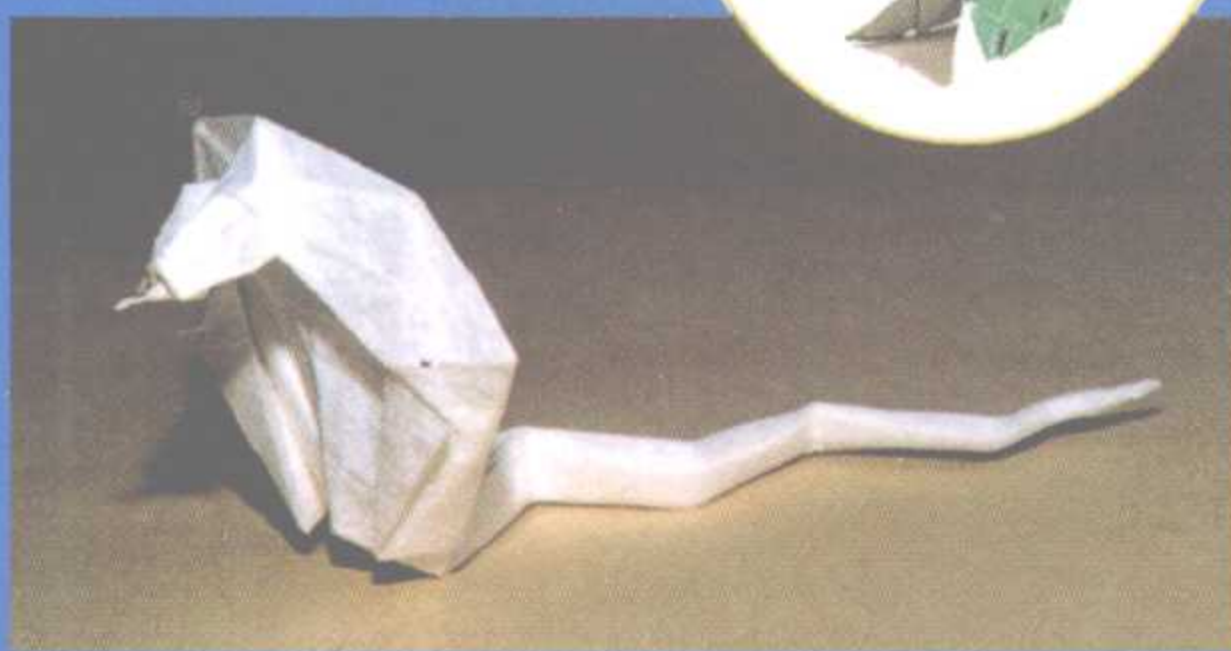
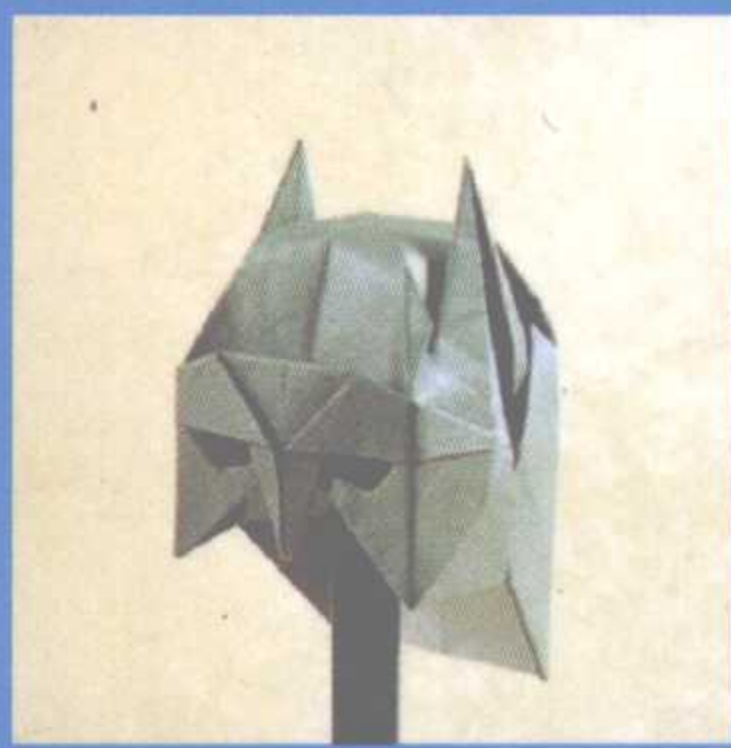
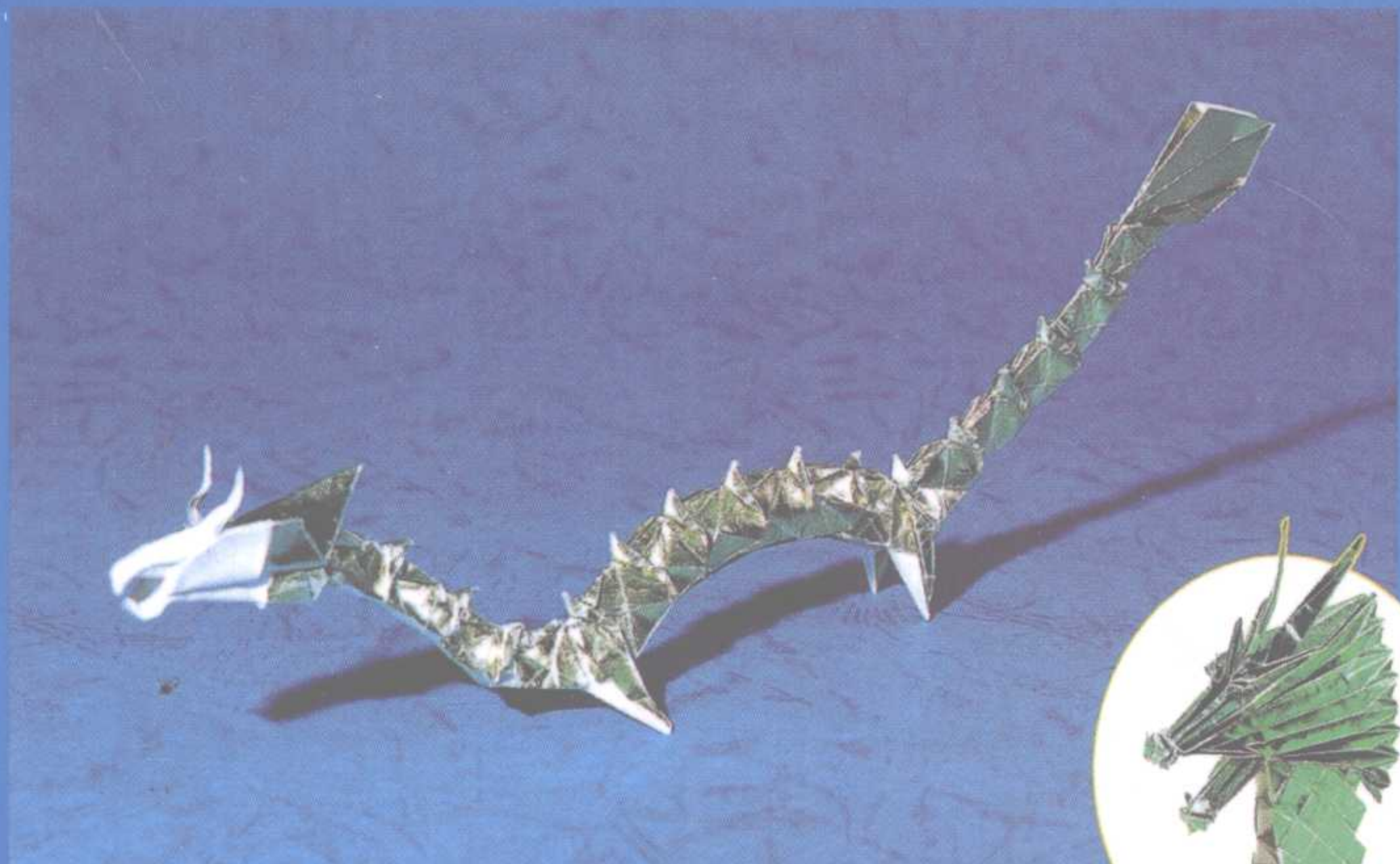
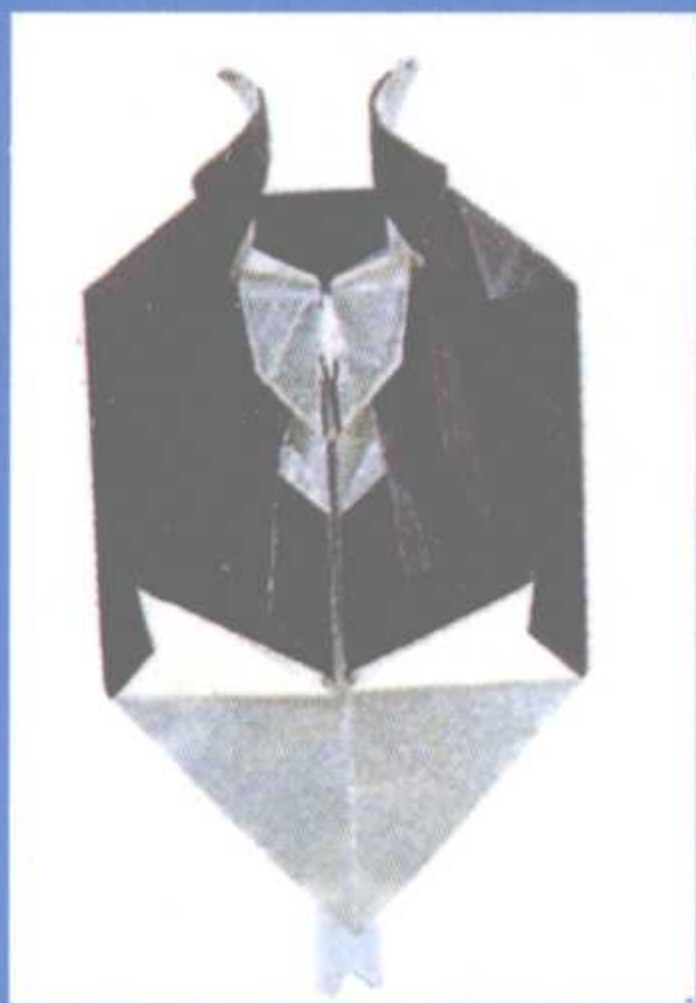

全新作品！一起同游变化多端的折纸世界吧！

■本作品收录了物品、动物、人物等三大类共二十一种不同的折纸题材，并以详尽的图解方式，教各位读者循序渐进地完成周显宗老师所设计的折纸作品。其中的《龙》与《凤凰》更是堪称为精致大作，折纸迷们绝不可错过哦！

折纸战士 之

10.00

折纸宝典 ③

ISBN 978-7-5386-3102-9

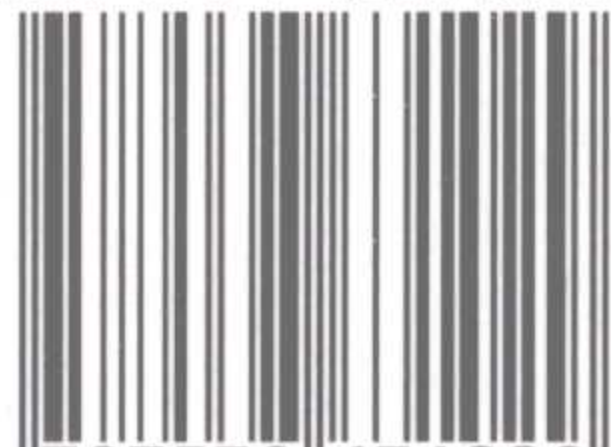

9 787538 631029 >

ISBN 978-7-5386-3102-9

定价：20.00元/2-3册

折纸战士 折纸宝典 [3]

折纸设计：周显宗

chou@chusun.idv.tw

封面设计：吉美文化

责任编辑：胡春辉 栾云 鹿珈菡

技术编辑：赵岫山 郭秋来

出版/吉林美术出版社（长春市人民大街4646号）

发行/吉林美术出版社

www.jlmspress.com

印刷：吉林省吉育印业有限公司

版次：2009年3月第1版第1次印刷

开本：880×1230mm 1 / 32

印张：5.5

印数：1-9,000册

书号：ISBN 978-7-5386-3102-9

定价：20.00元/2-3册

折纸战士

之

折纸宝典

3

应用篇

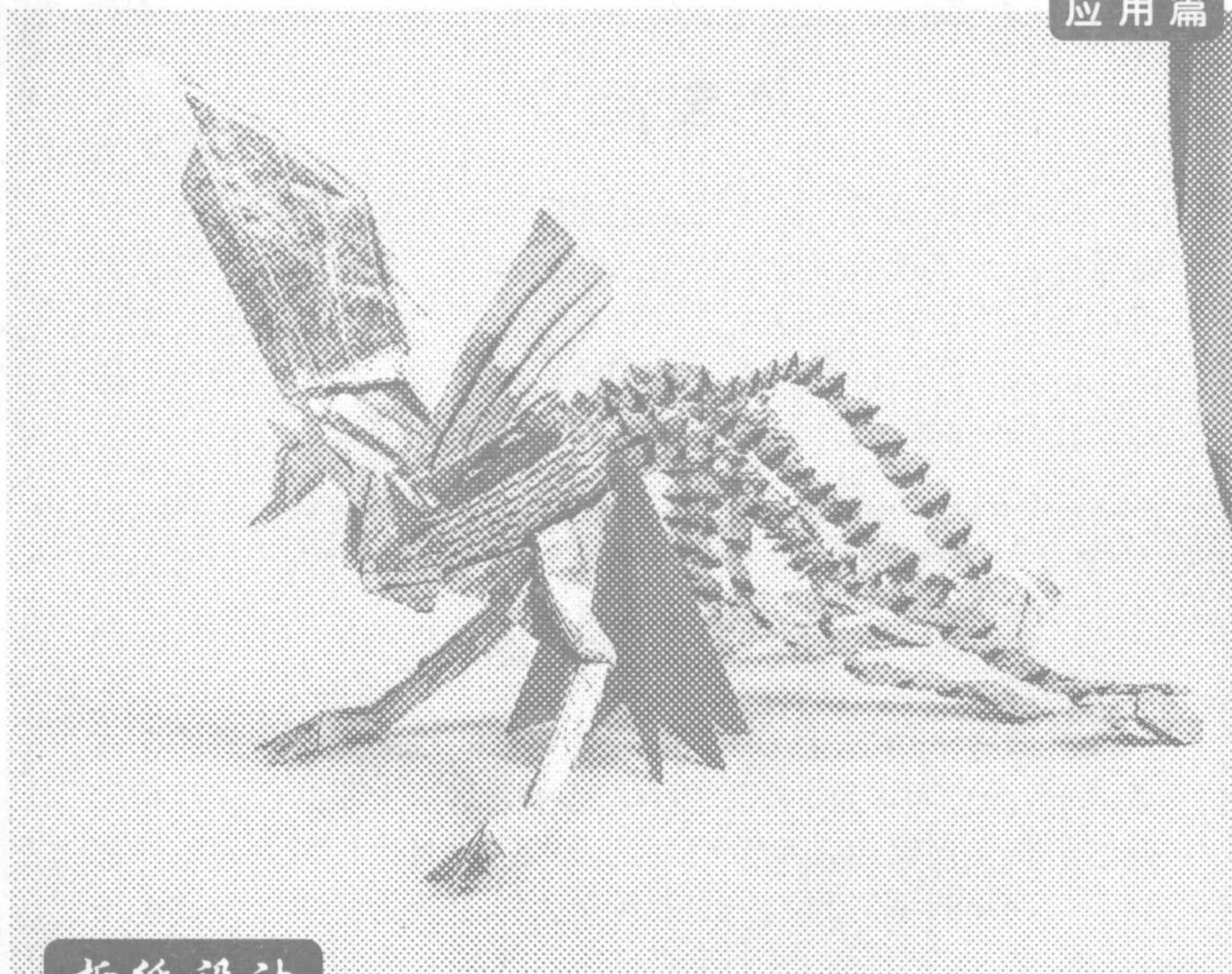

折纸设计

周显宗

周显宗老师小档案

生日：1962年3月11日
血型：B型 星座：双鱼座
学历：国立艺专雕塑科毕业
经历：米克思卡通公司动画员、宏广
 卡通公司构图师、原画师
嗜好：模型、电影、电玩、卡通漫画、
 小说
专长：折纸雕塑
作品：《兽王传说》（全4册）
 《兽王传说折纸模型》（全1册）
 《折纸战士》（全22册）
 《折纸宝典》（1-3册，待续）



作者简介

本书的作者周显宗老师，现为职业漫画家。目前已有《折纸战士》、《折纸宝典》等多部畅销作品。他在漫画之余，还费心研究折纸艺术，并设计各类新式折纸题材，更将这些折纸造型融入漫画《折纸战士》的剧情之中，让众多读者能一起进入变化多端的折纸世界，真正达到寓教于乐的效果。

折纸的起源

折纸是一种不用剪裁、粘贴或装饰的用纸折制对象的艺术，最早于公元100年至200年左右出现在中国，主要的用途是祭祀或当陪葬品，然后在6世纪（约日本江户时代）传入日本，形成了一种新的手工艺。中国的折纸大体上分为两类：一类是用于礼仪活动的标记；另一类是飞禽、走兽、虫鱼、花卉、人物、家具以及其他。折纸也盛行在西班牙和南非一带，可能跟当时航海技术的发达有关，但真正起源已难追溯。

+

目录

1

作者简介..... 2

2

本书折纸记号的说明..... 4

3 物品类

蝙蝠侠面具..... 6
手表..... 10
忍者帽子..... 17
王冠①②..... 21
龙头摆设..... 32
鬼面盾牌..... 48
少女（魔女）浮雕挂饰... 57
凤凰浮雕挂饰..... 65

4 动物类

眼镜蛇..... 76
土拨鼠..... 80
凤凰..... 84
龙..... 114
小鸡..... 131
飞鹰..... 133
雁..... 139
文鸟..... 146
小鱼..... 149
狮子..... 151
青蛙..... 161

5 人物类

女娃娃的脸..... 165
蝙蝠侠脸谱..... 170

OH—YA!

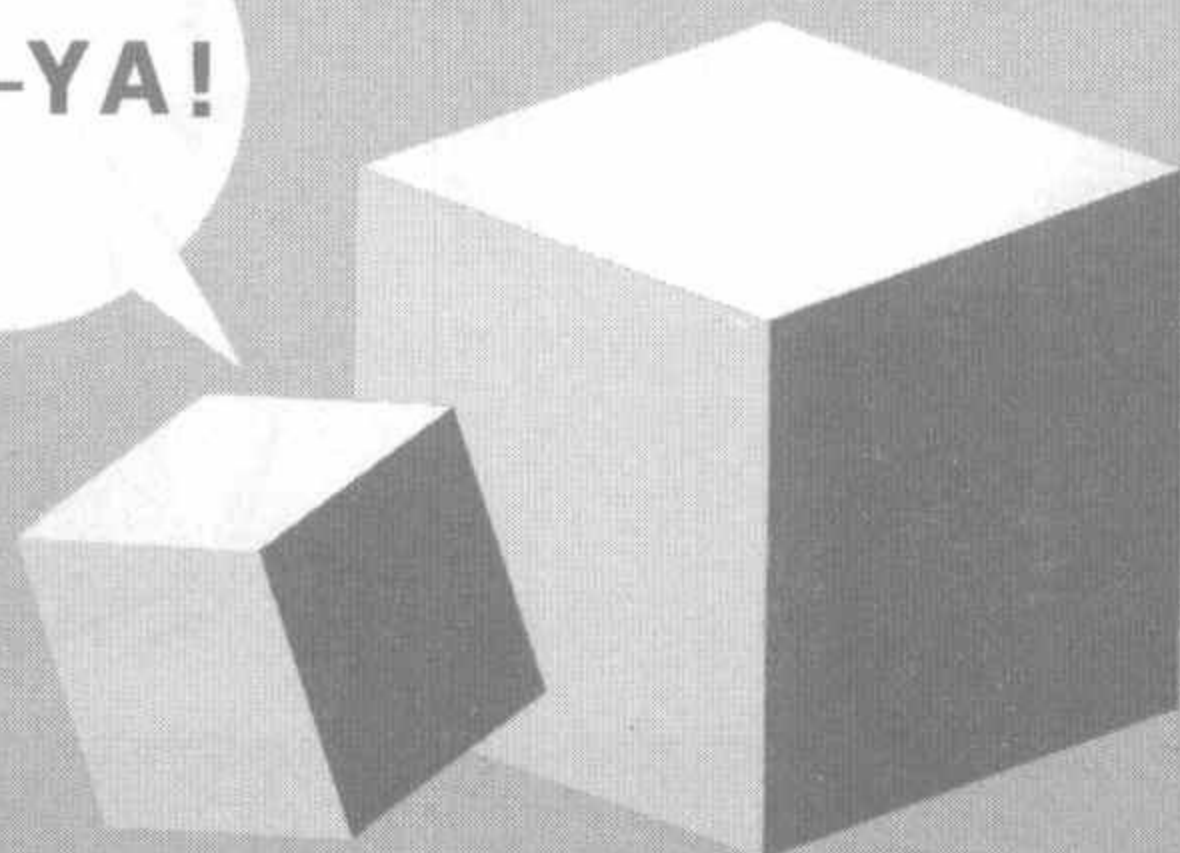

2 本书折纸记号的说明

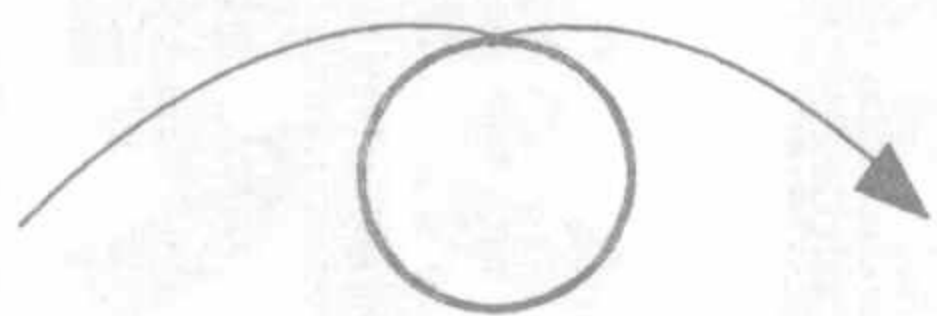

将整个作品翻过来。

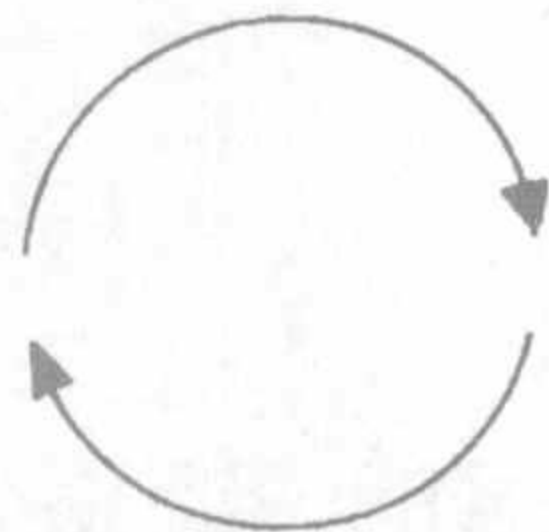

将整个作品旋转一个角度。

向里面折

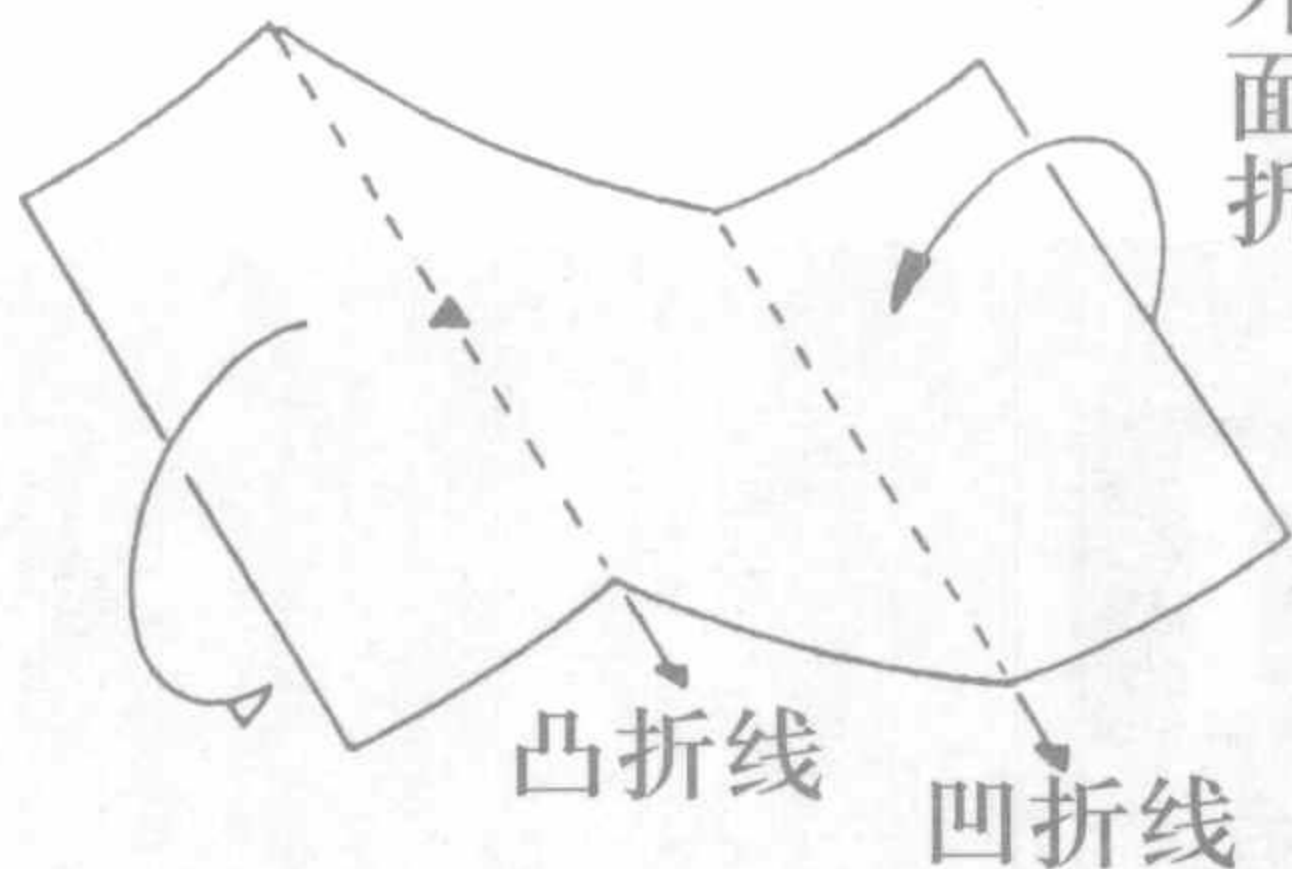

向外面折

外罩折
(一)

向外面折

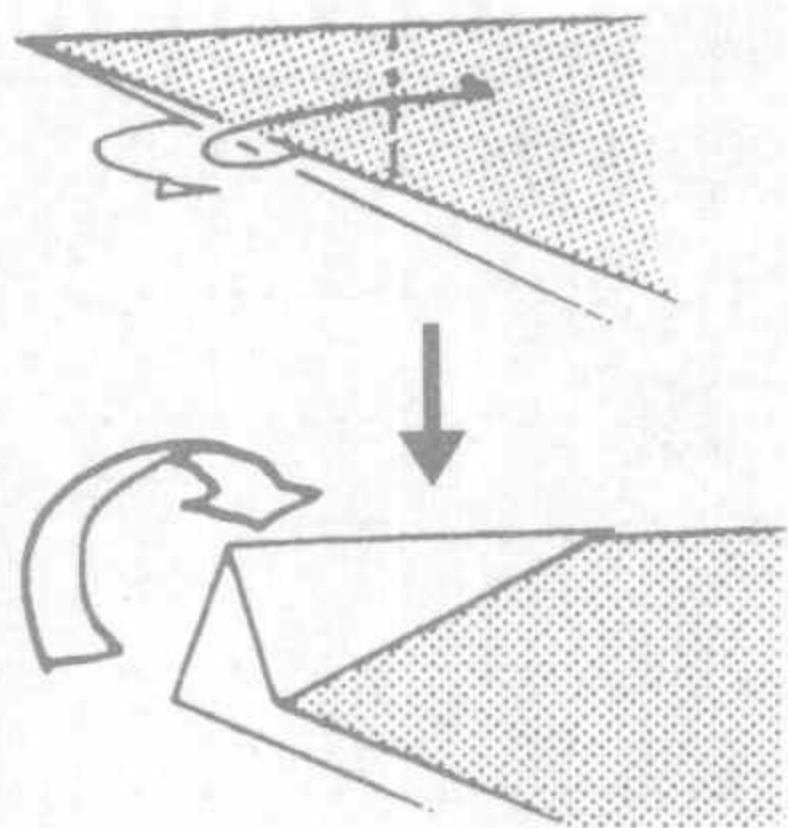

内陷折
(一)

向里面折

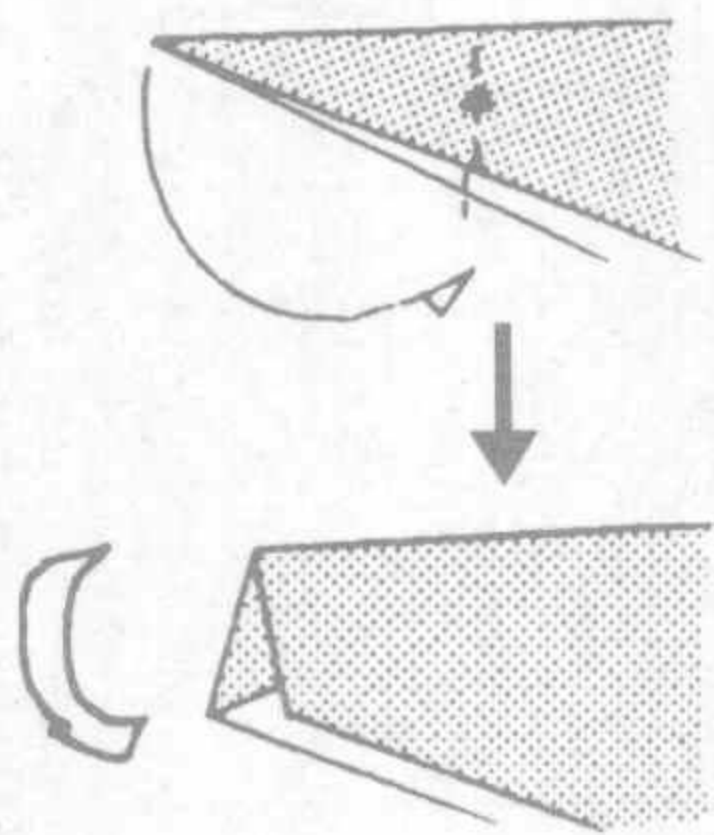

外罩折
(二)

向外面折

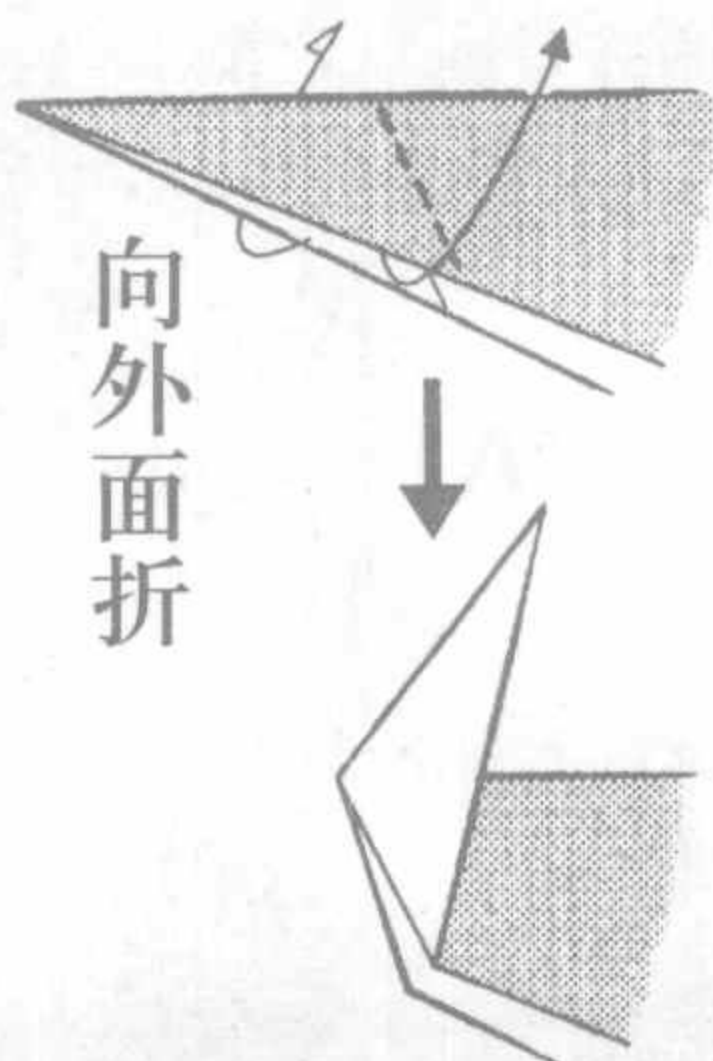

内陷折
(二)

向里面折

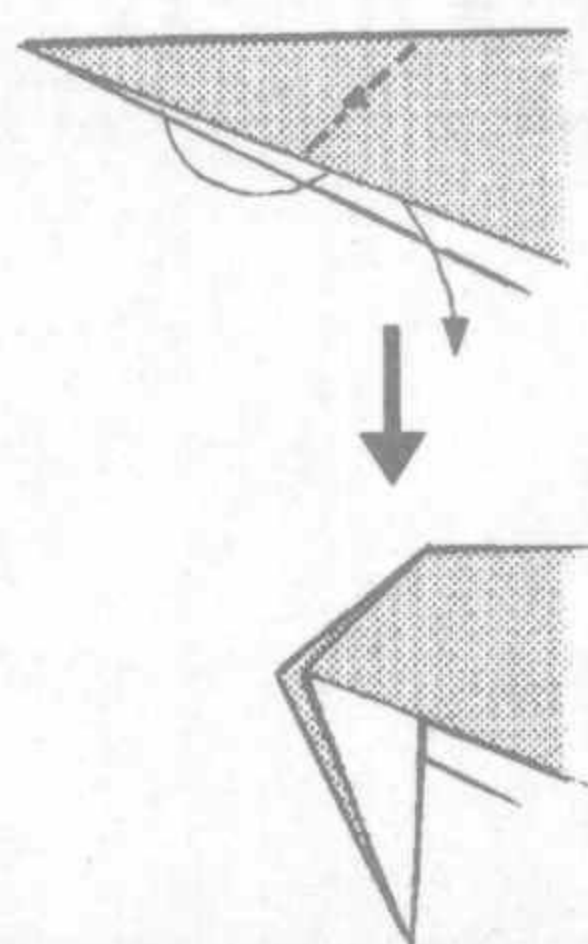

3 物品类

这部分所折的作品多数都是可以拿来玩的，如蝙蝠侠面具、手表、忍者帽子、王冠等，只要用大张的纸来折，都可以拿来戴，比较困难的大概是龙头摆设，希望大家能把它折出来，放在桌上也蛮好看的，而且龙头的部分可以和《折纸宝典②》里面所教的龙组合在一起，成为一条完整的龙喔！

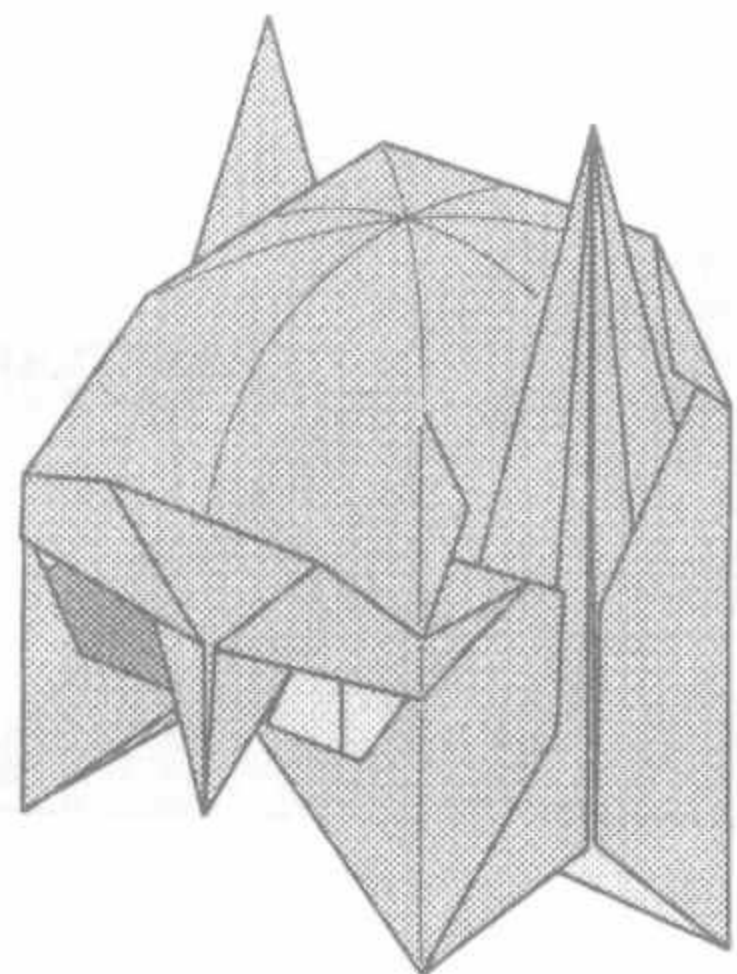

蝙蝠侠面具

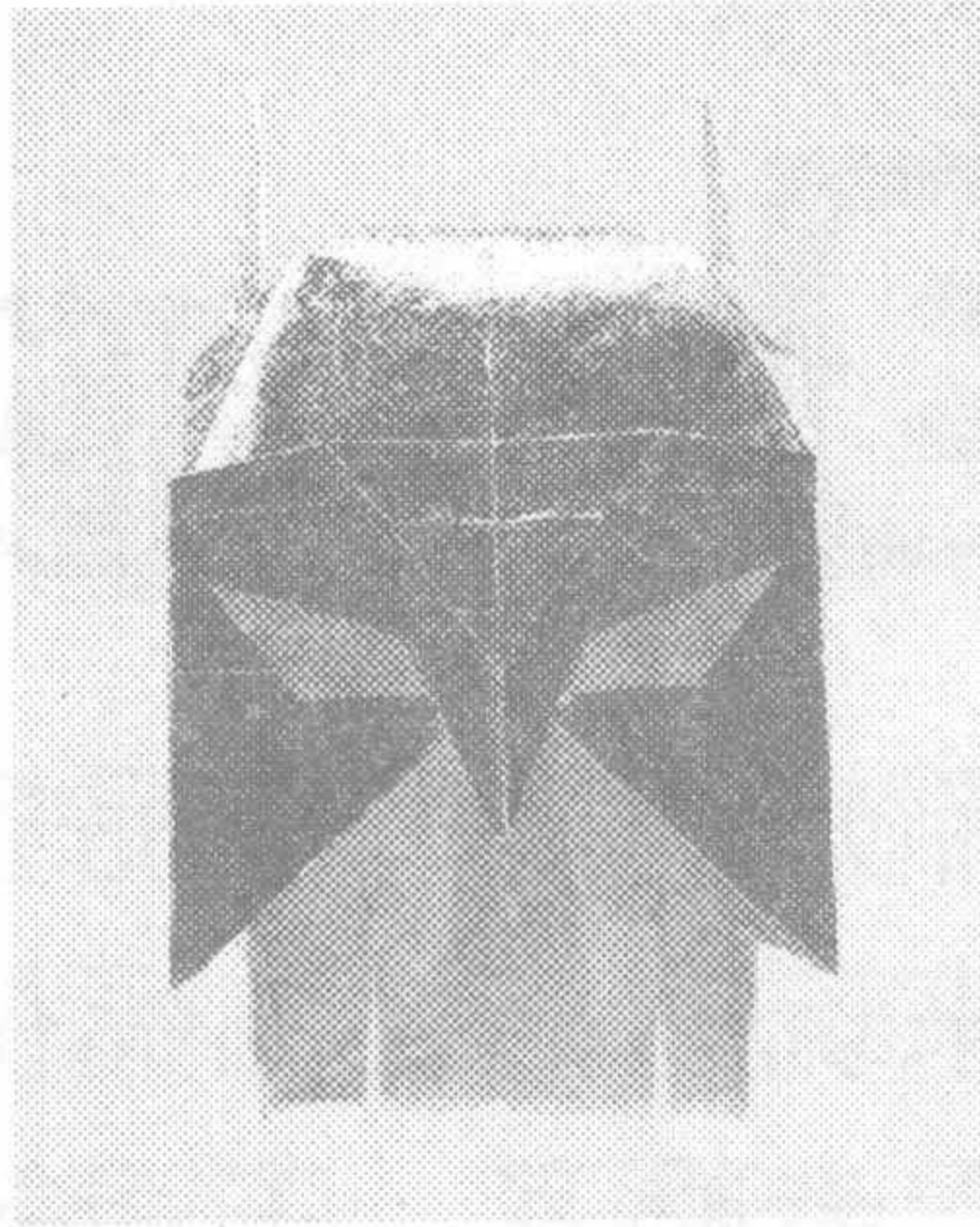

①对折。

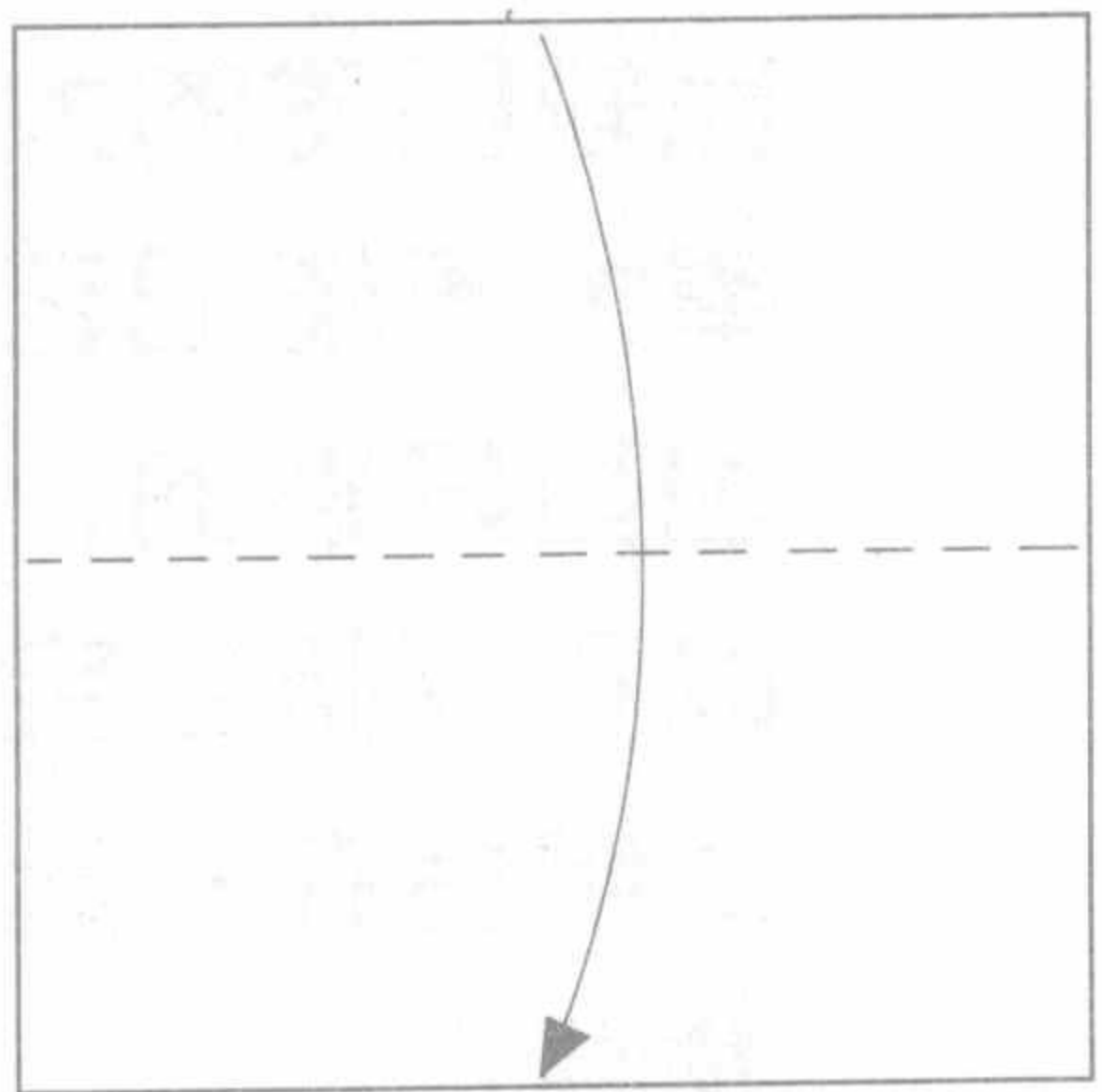

②掀开折好。

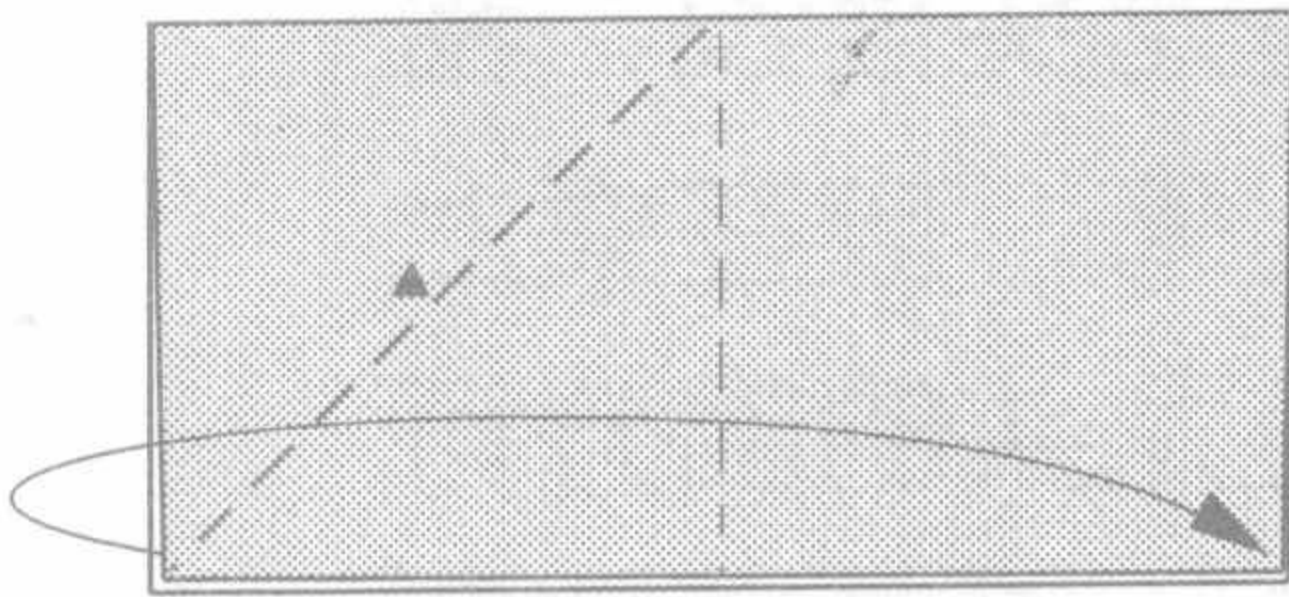

③

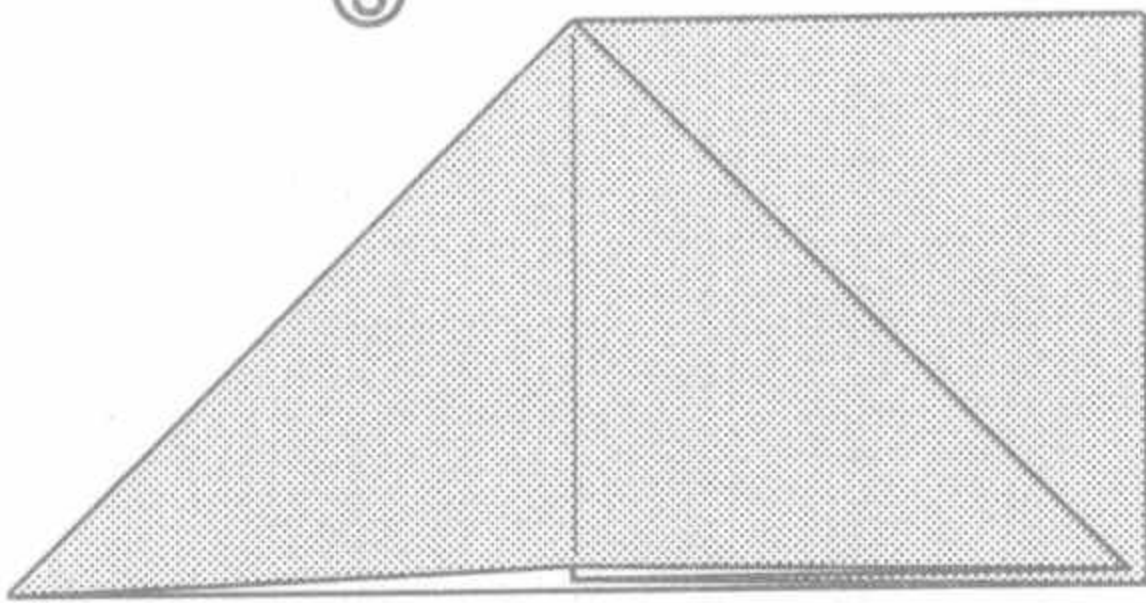

反过来。

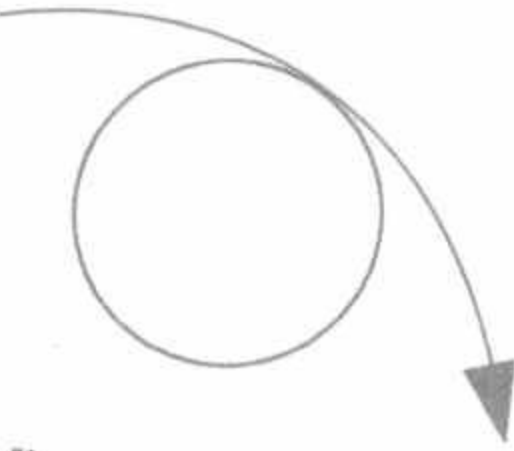

④掀开折好。

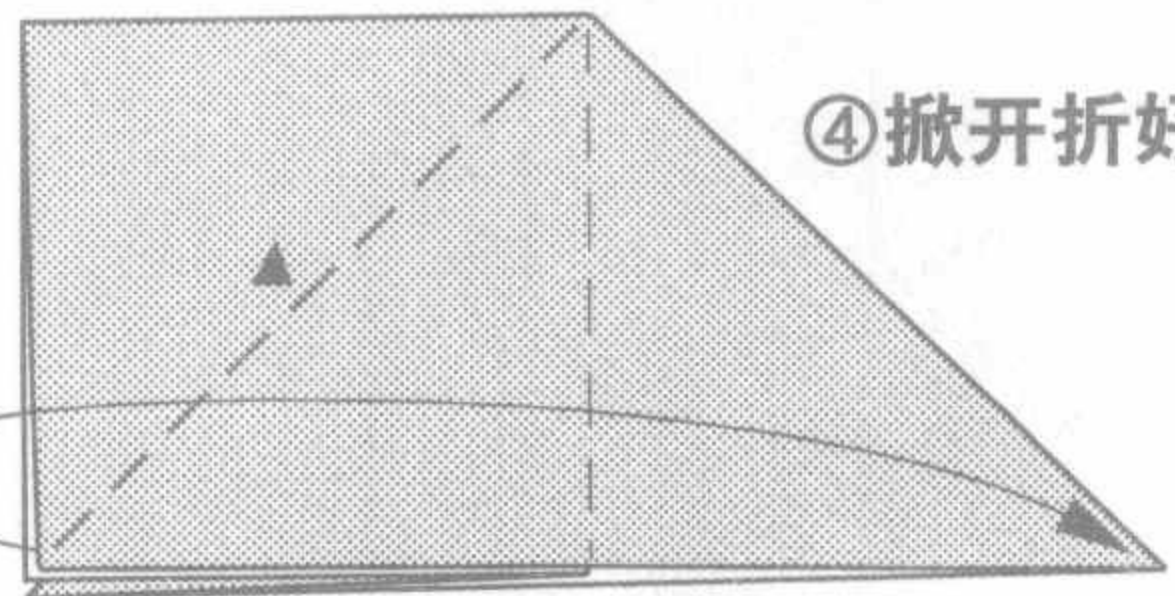

⑤依凹凸折线
掀开折好。

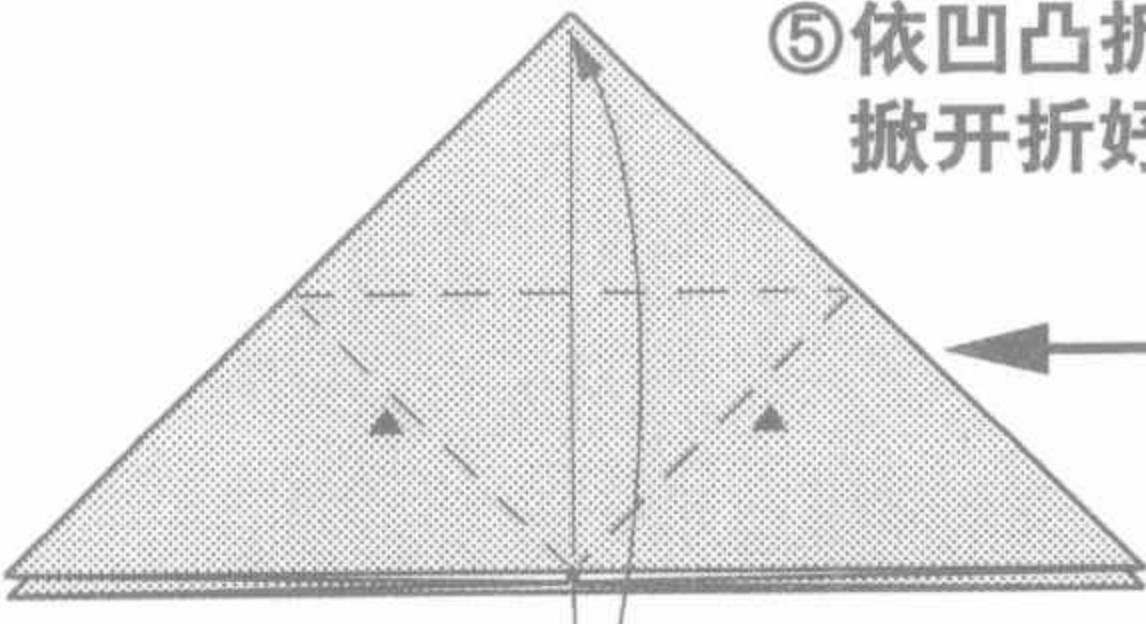

3 物品类

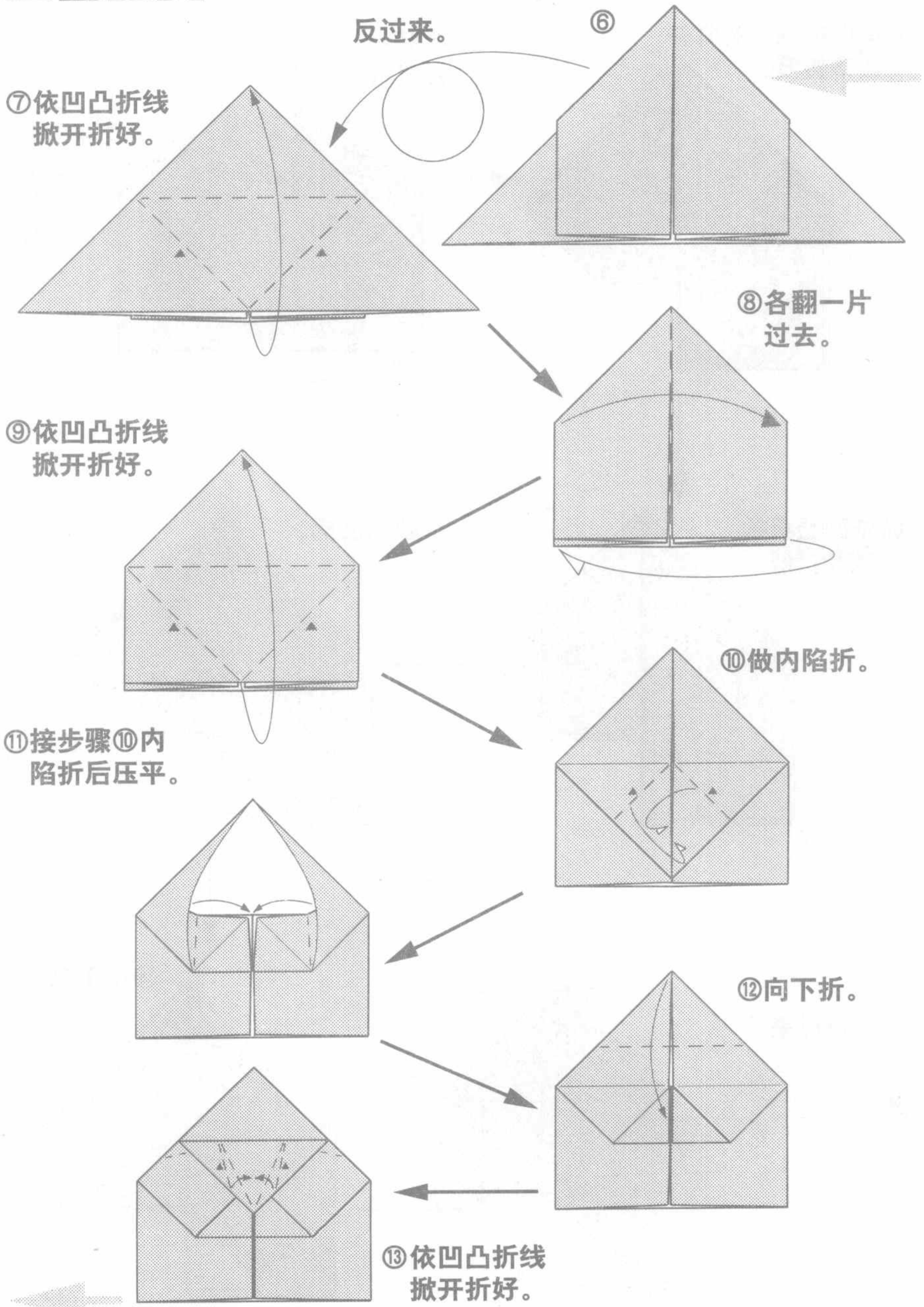

3 物品类

⑮折向中间，再打开，
留下折痕。

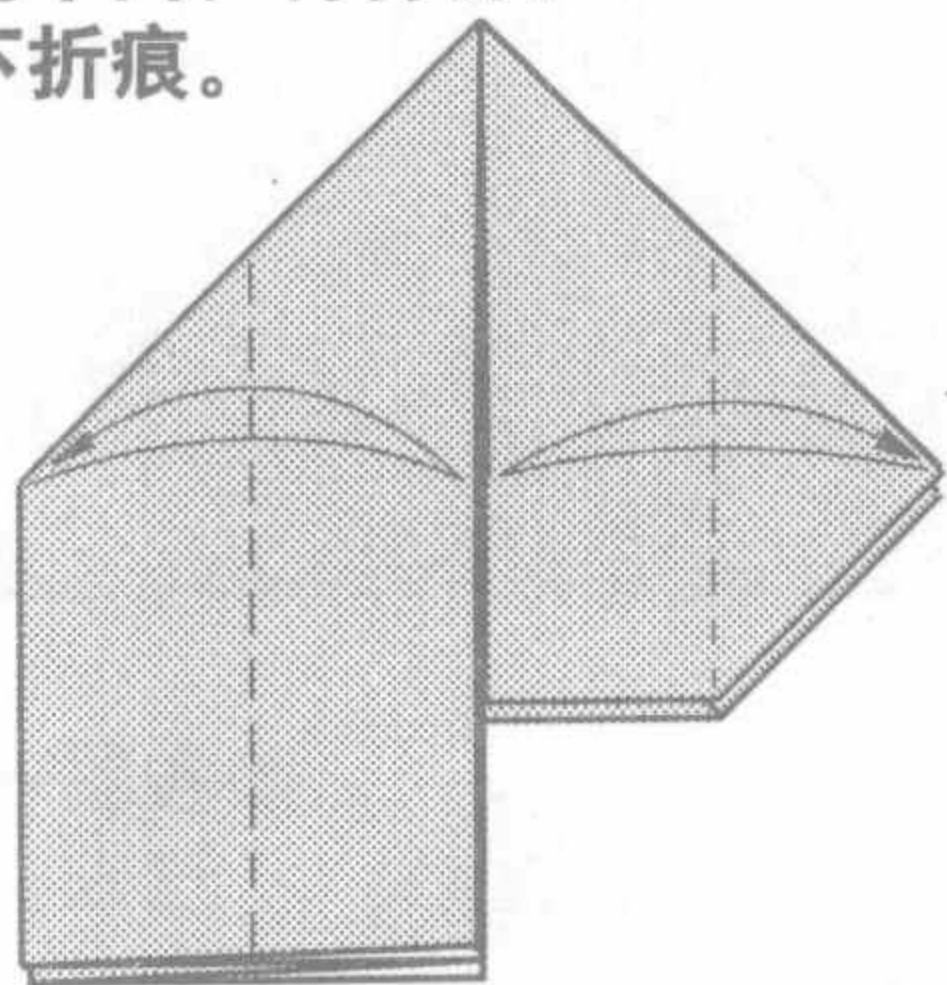

⑭各翻一
片过去。

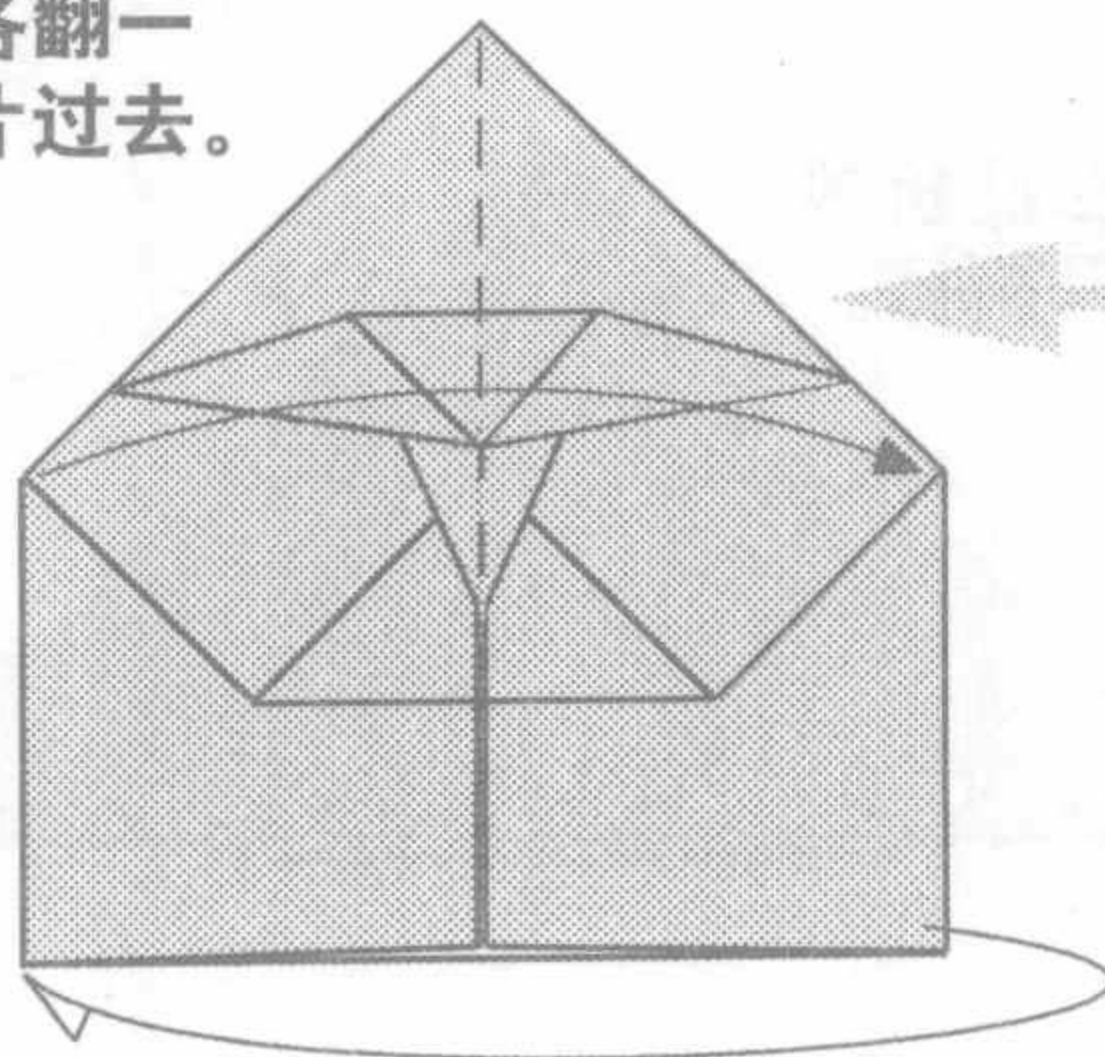

接上页

⑯依凹凸折线
掀开折好。

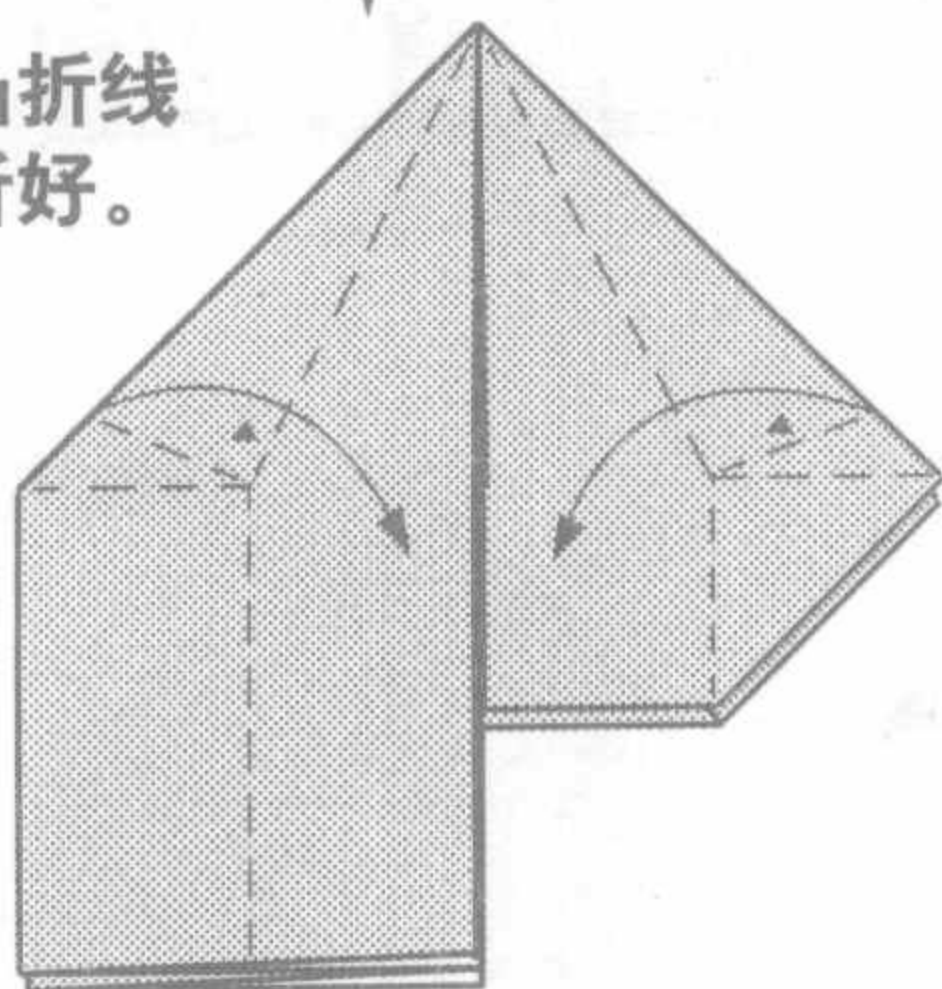

⑰向后折。

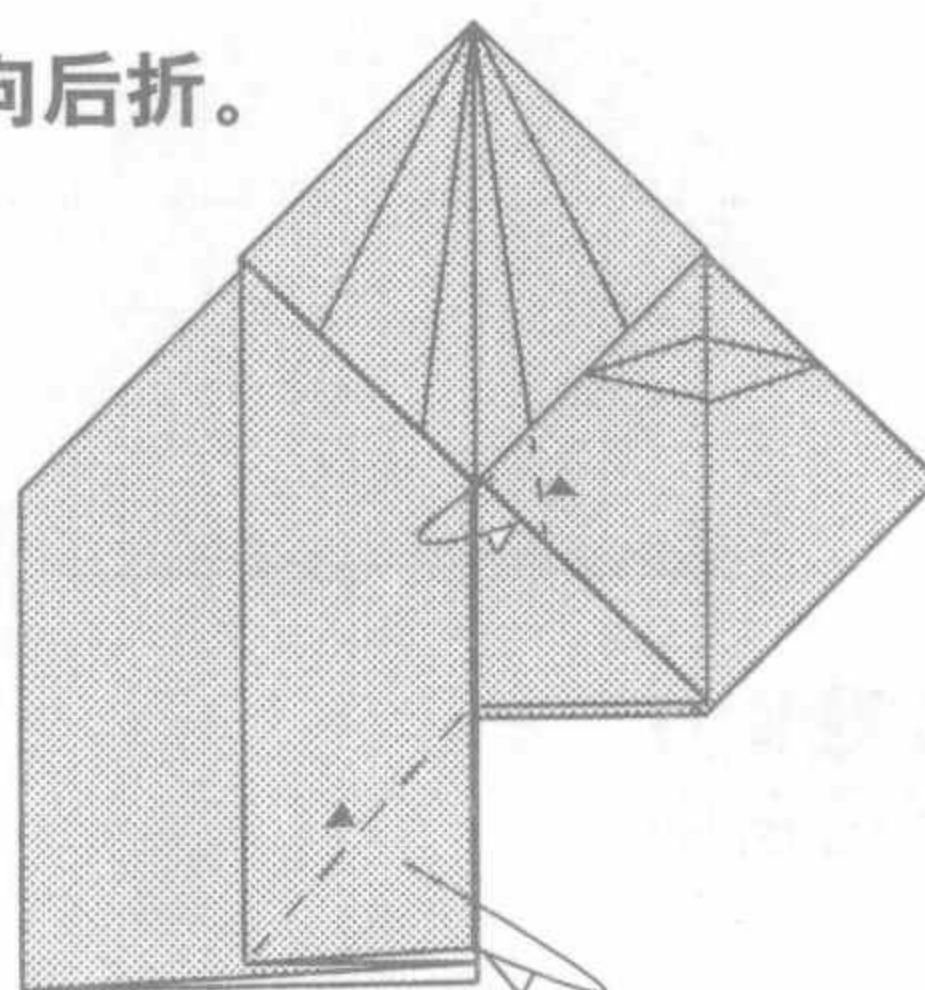

⑱折下来。

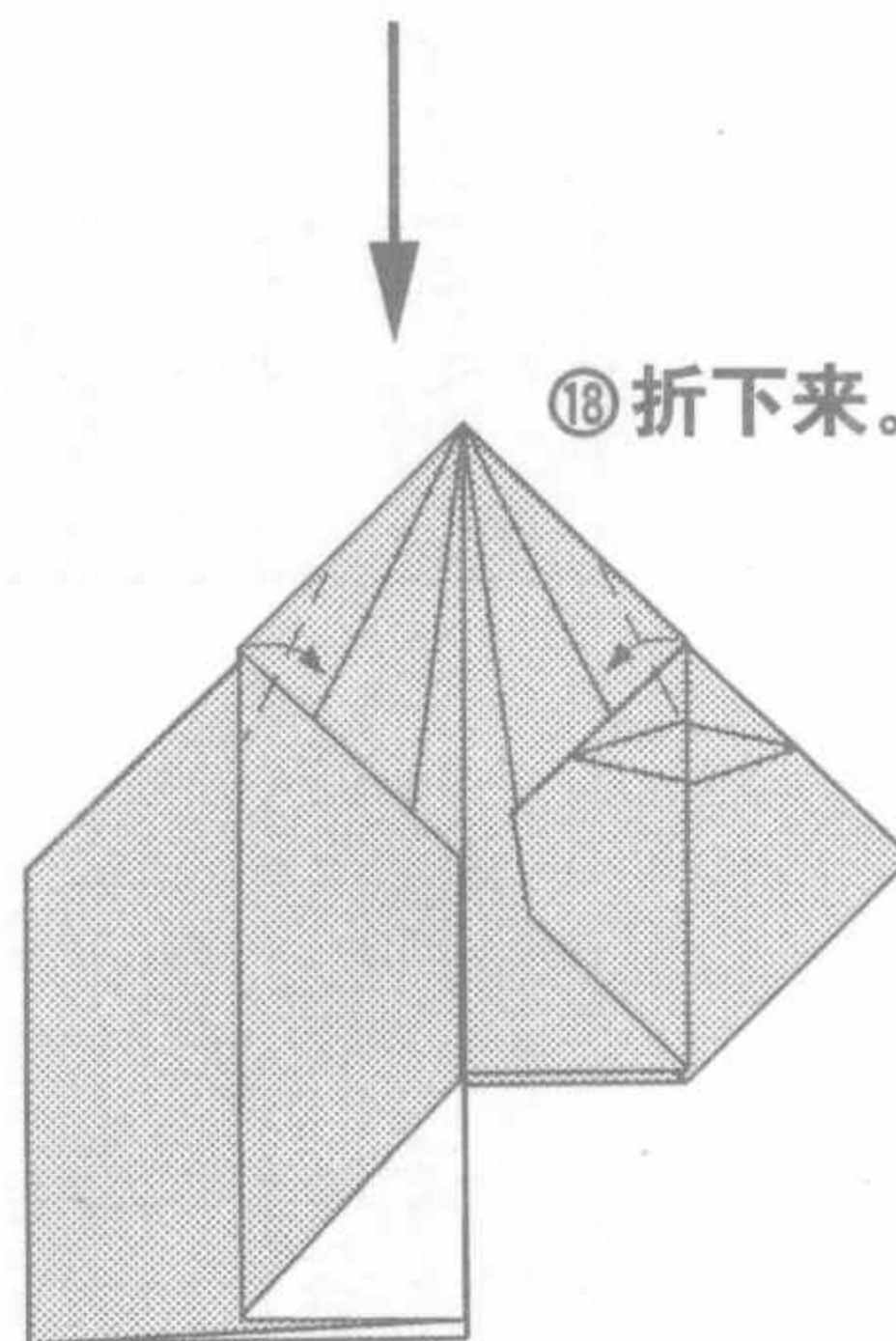

反过来。

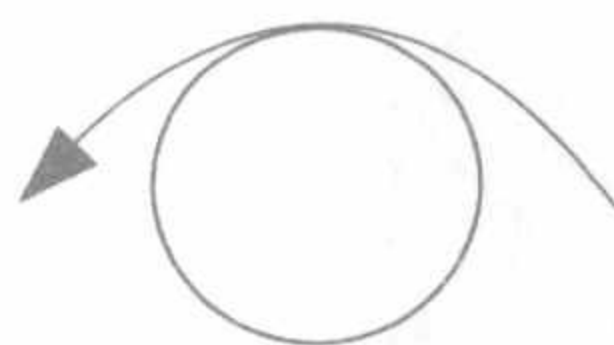

⑲

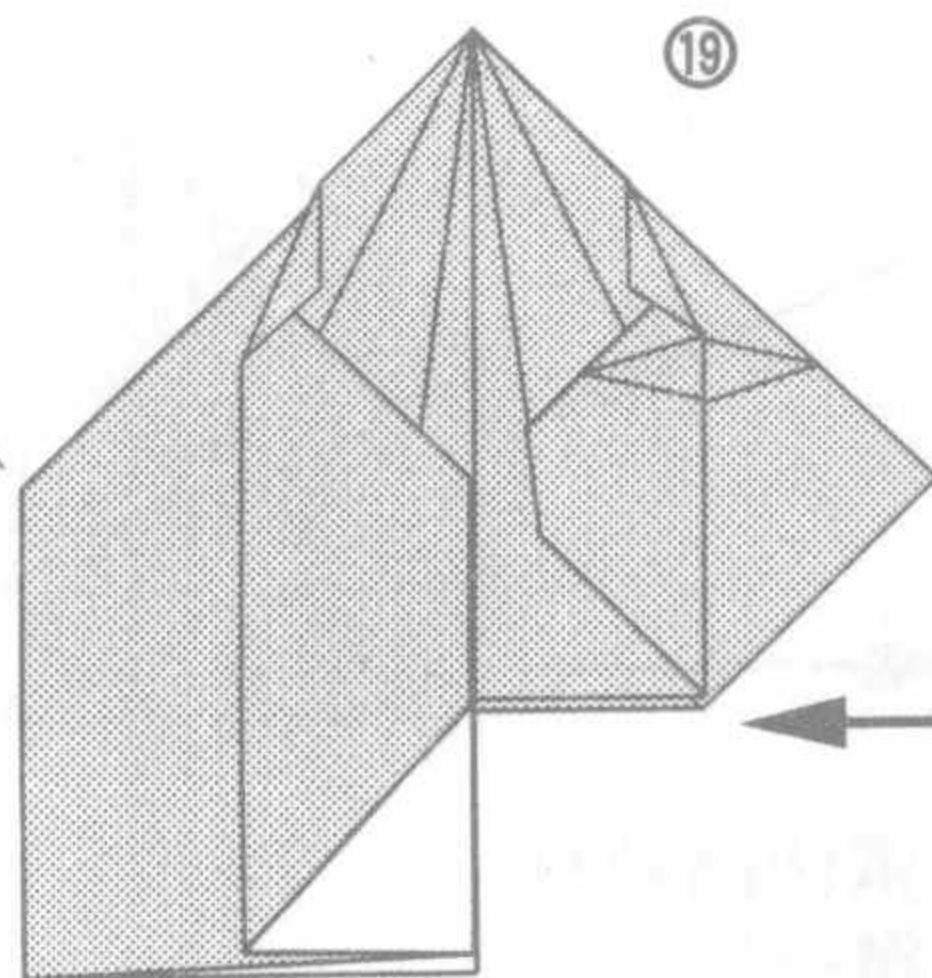

3 物品类

⑲ 依凹凸折线折好。

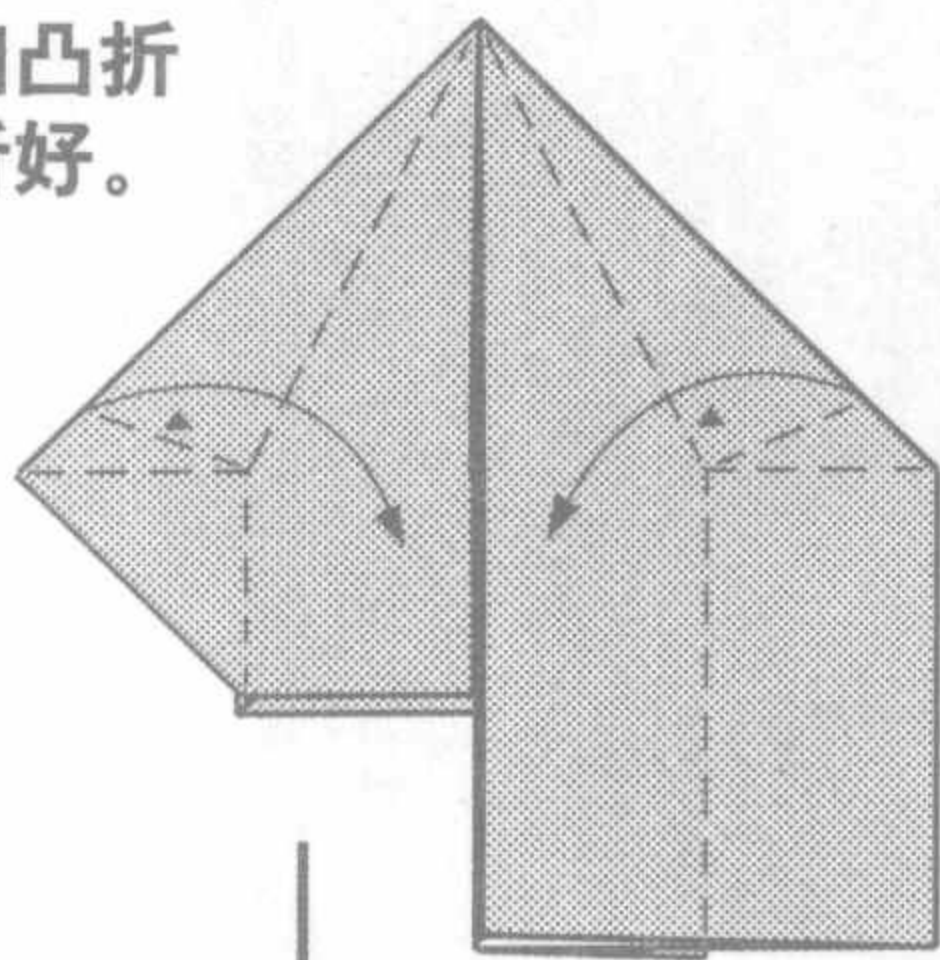

⑳ 折向中间，再打开，留下折痕。

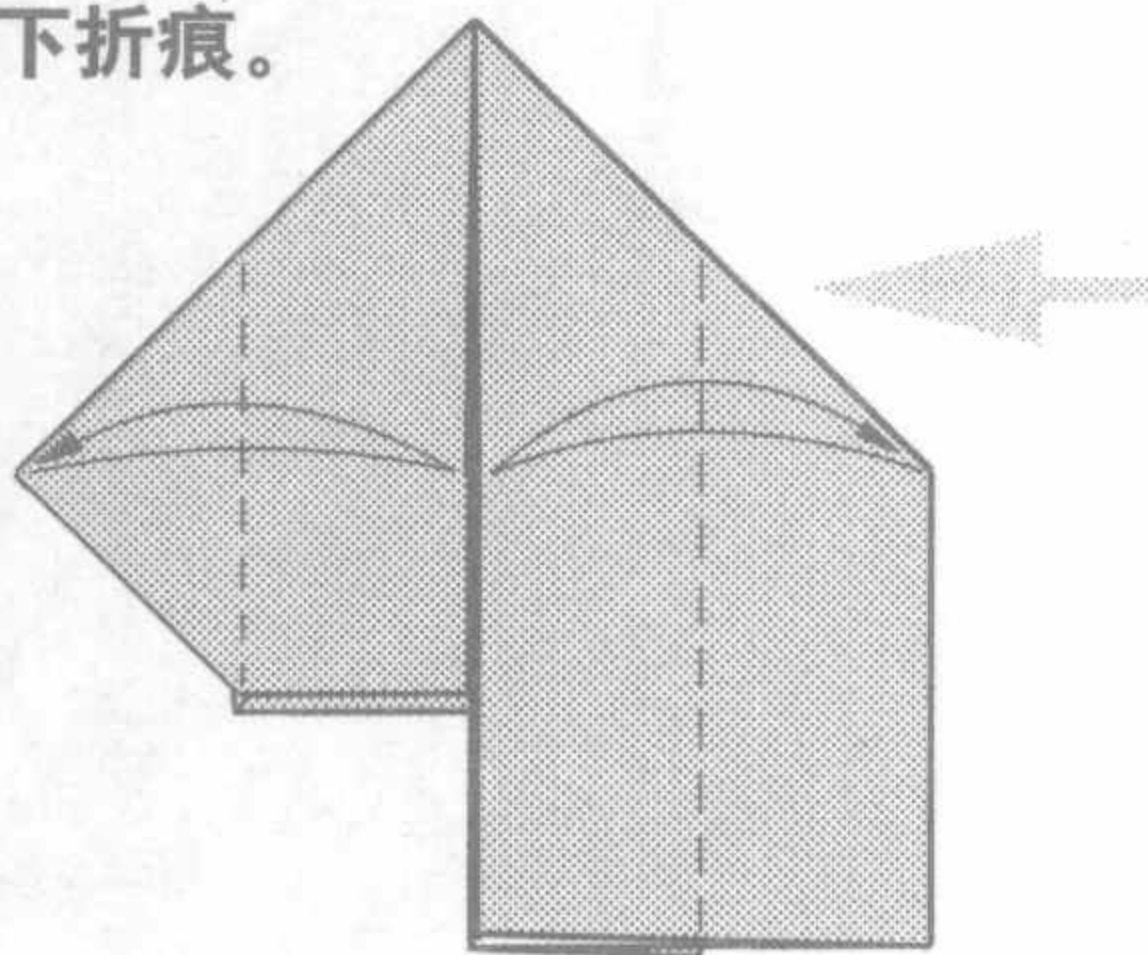

㉑ 向后折。

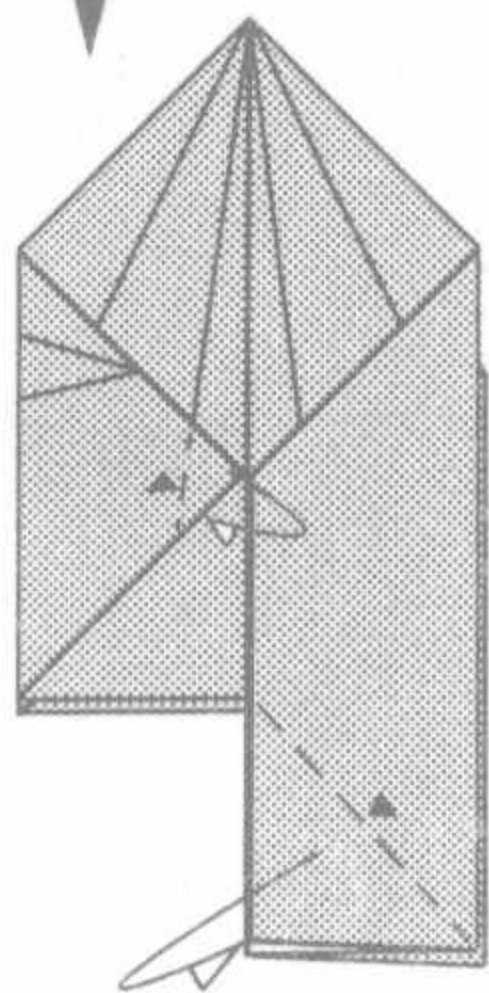

㉒ 折下来。

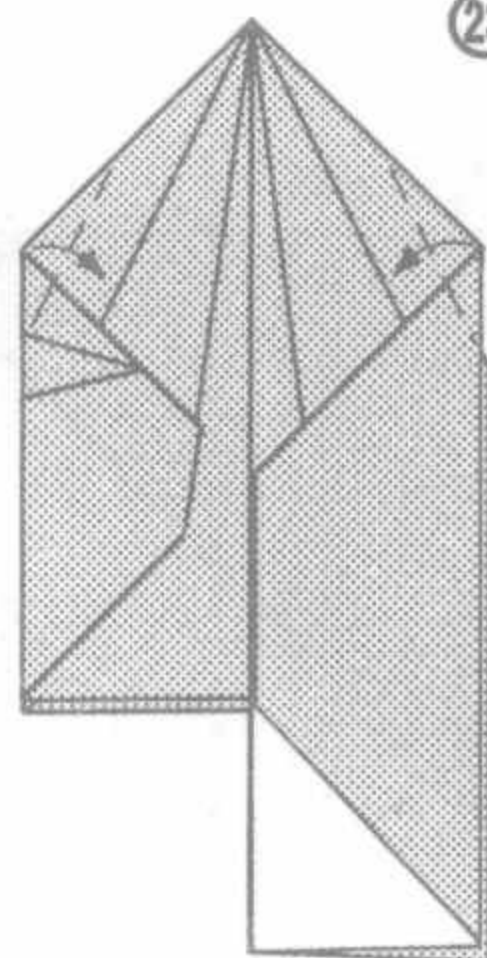

㉓ 各翻一片过去。

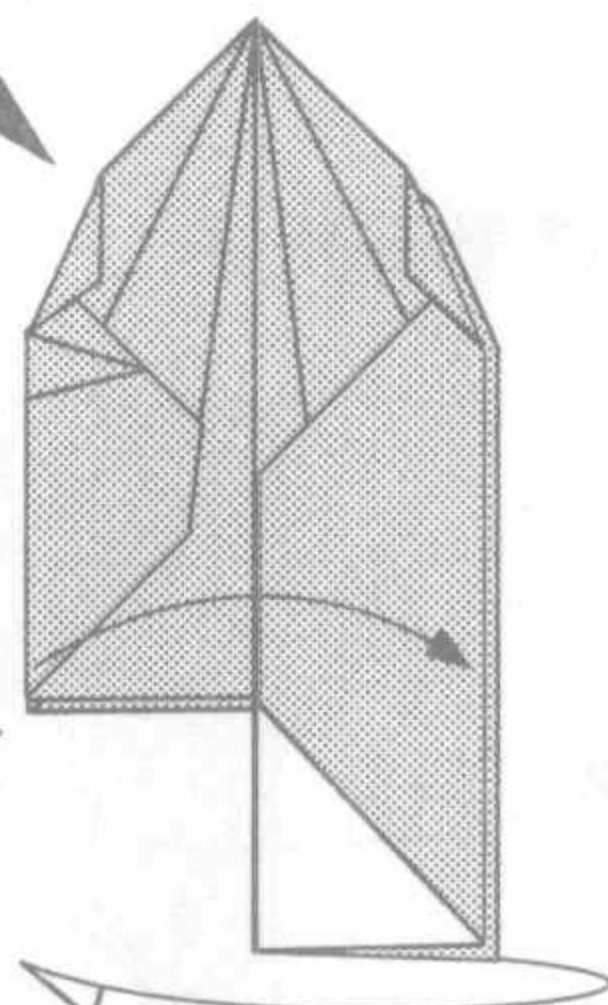

完成图。

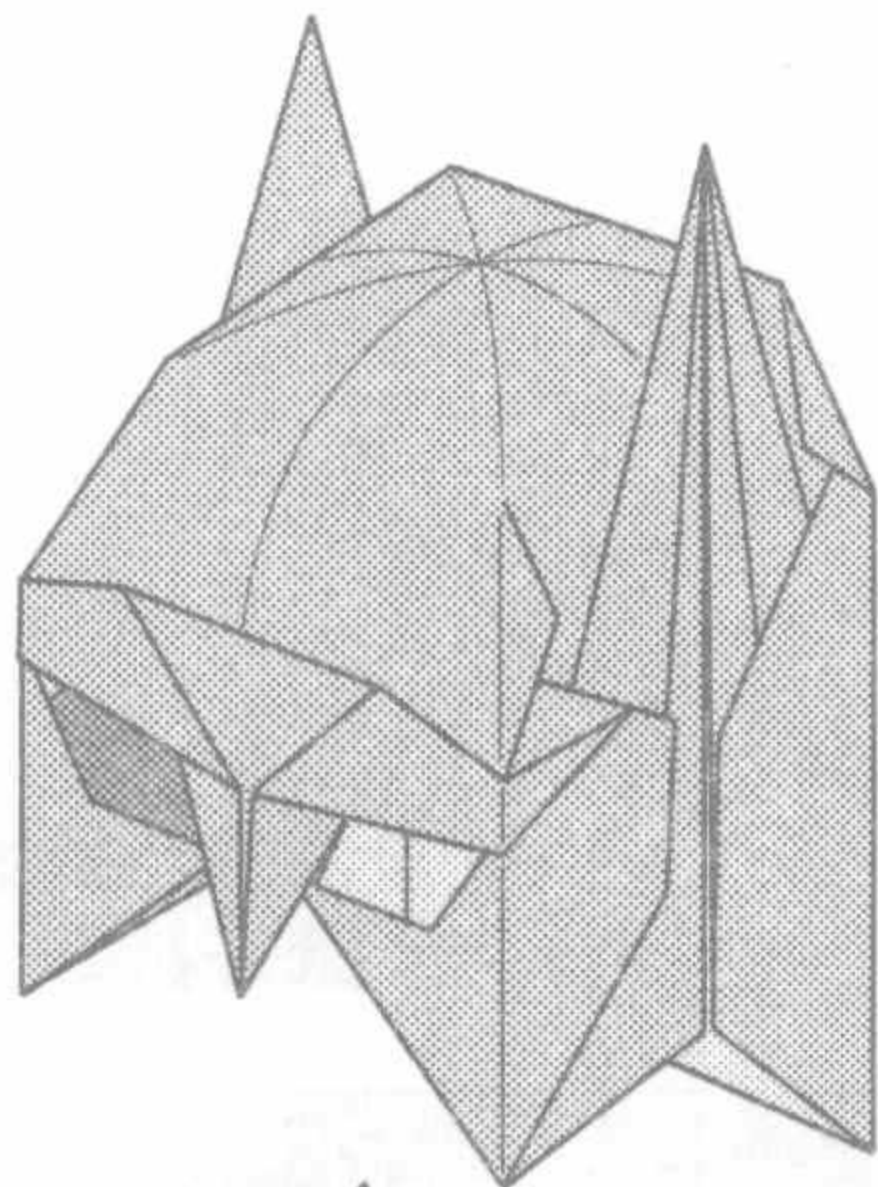

㉔ 用美工刀或剪刀在眼睛部位裁出适当大小的洞。

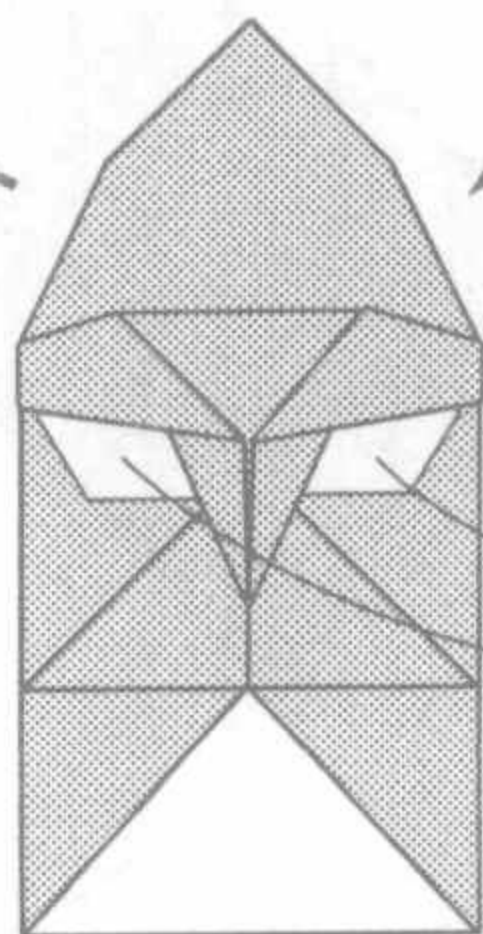

从底下将面具撑开。



PS：用大张的纸来折就可以真的当面具戴在头上哦！

手表

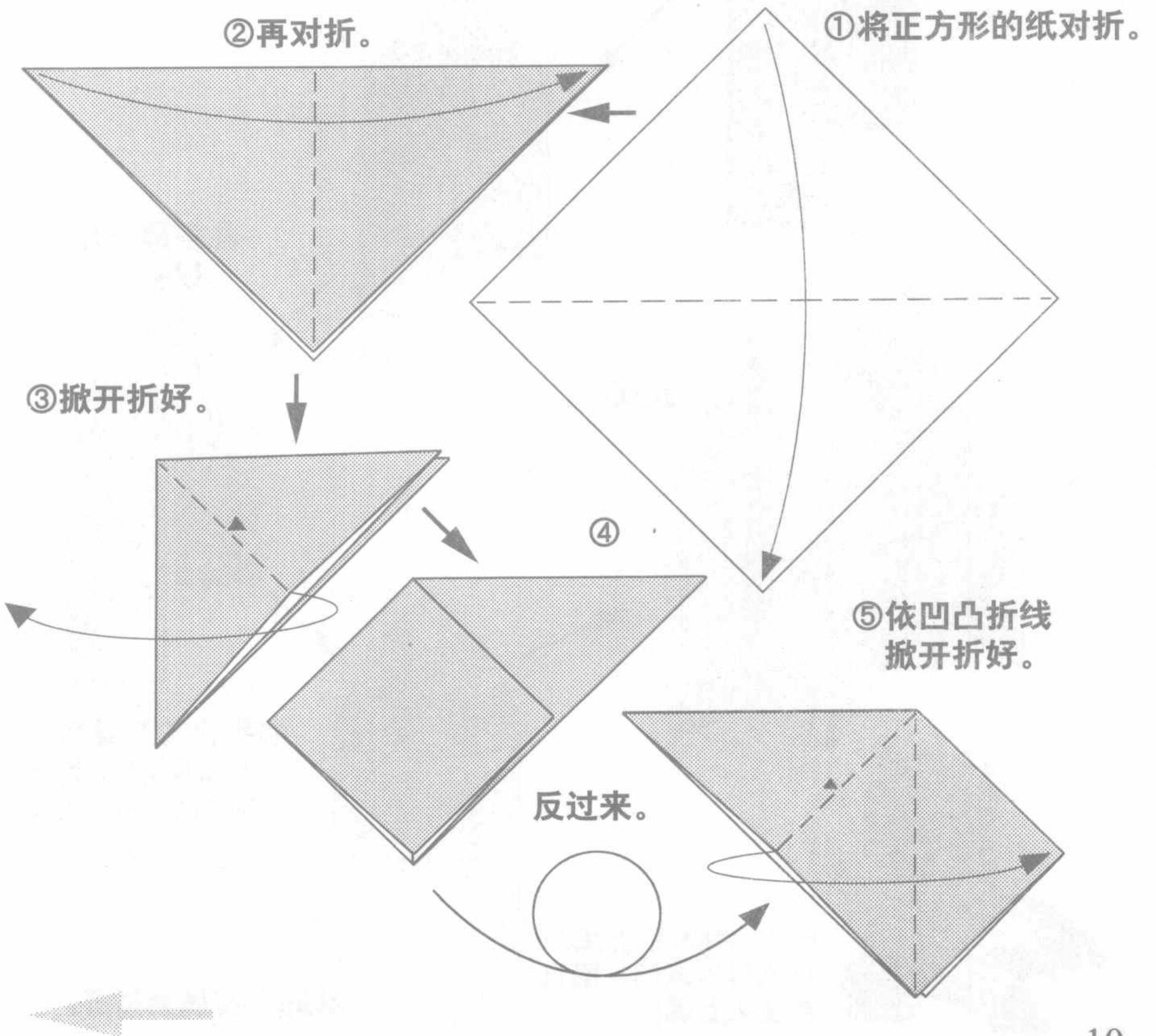
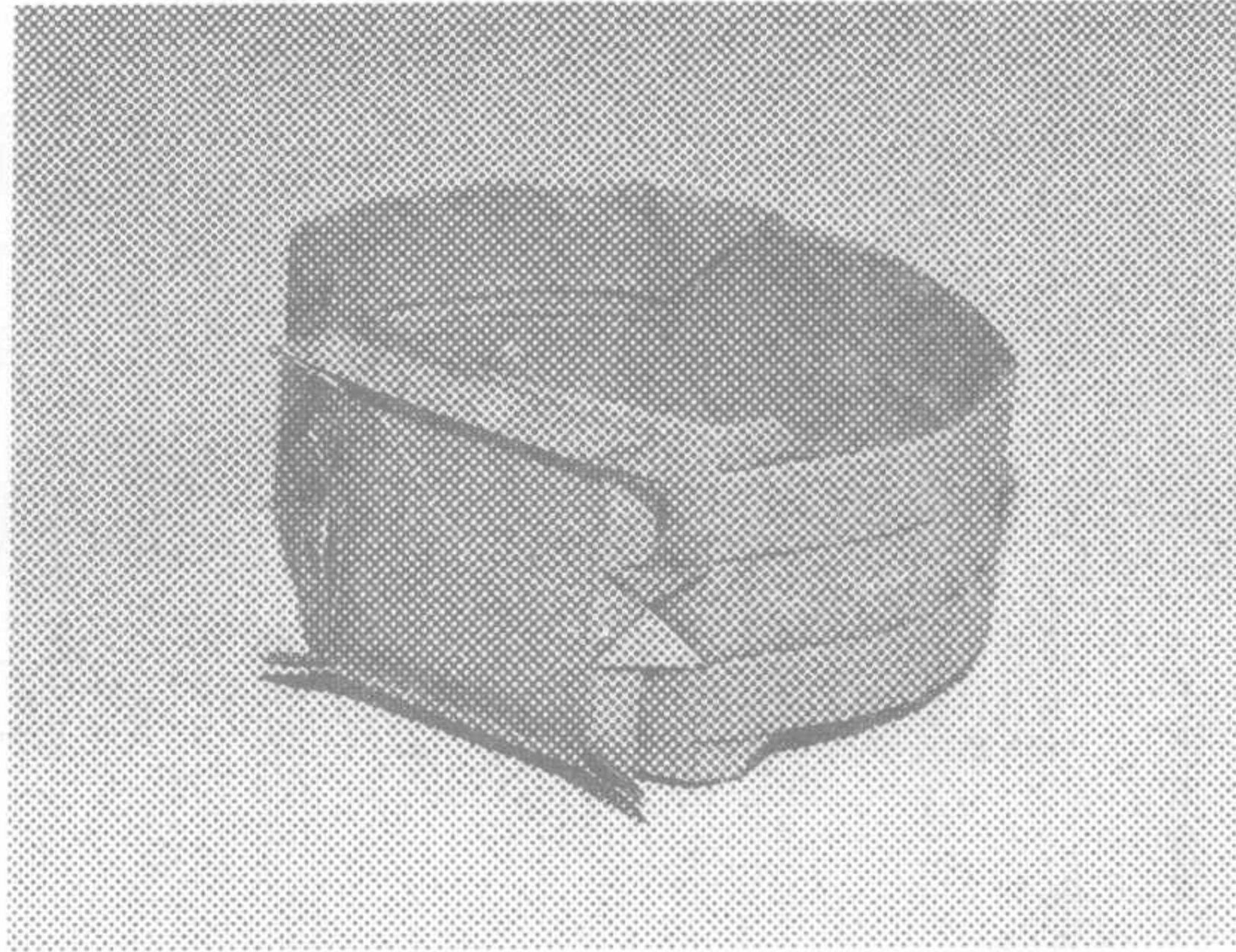

3 物品类

⑧ 向下折再折回去，只留下折痕。

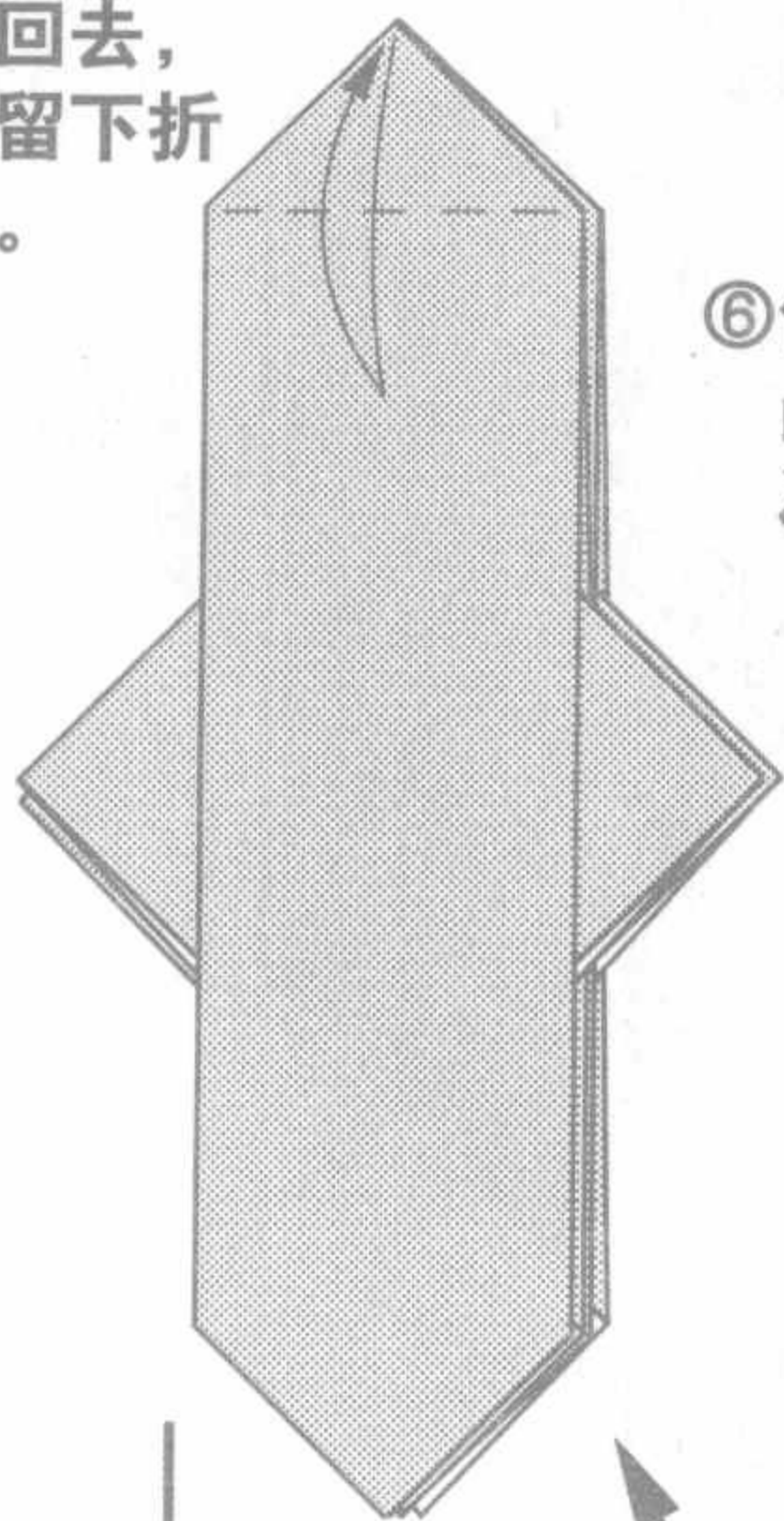

⑥ 依比例和凹凸折线做两次内陷折。

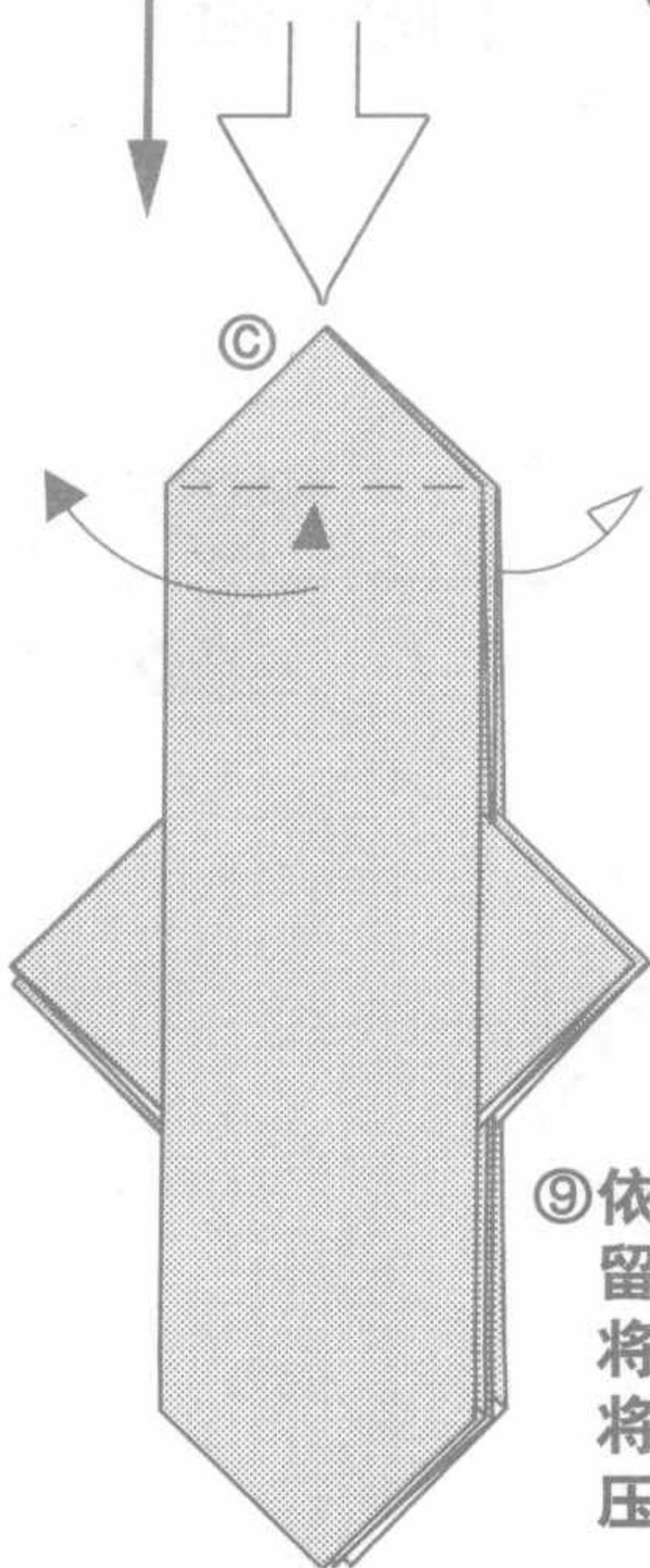
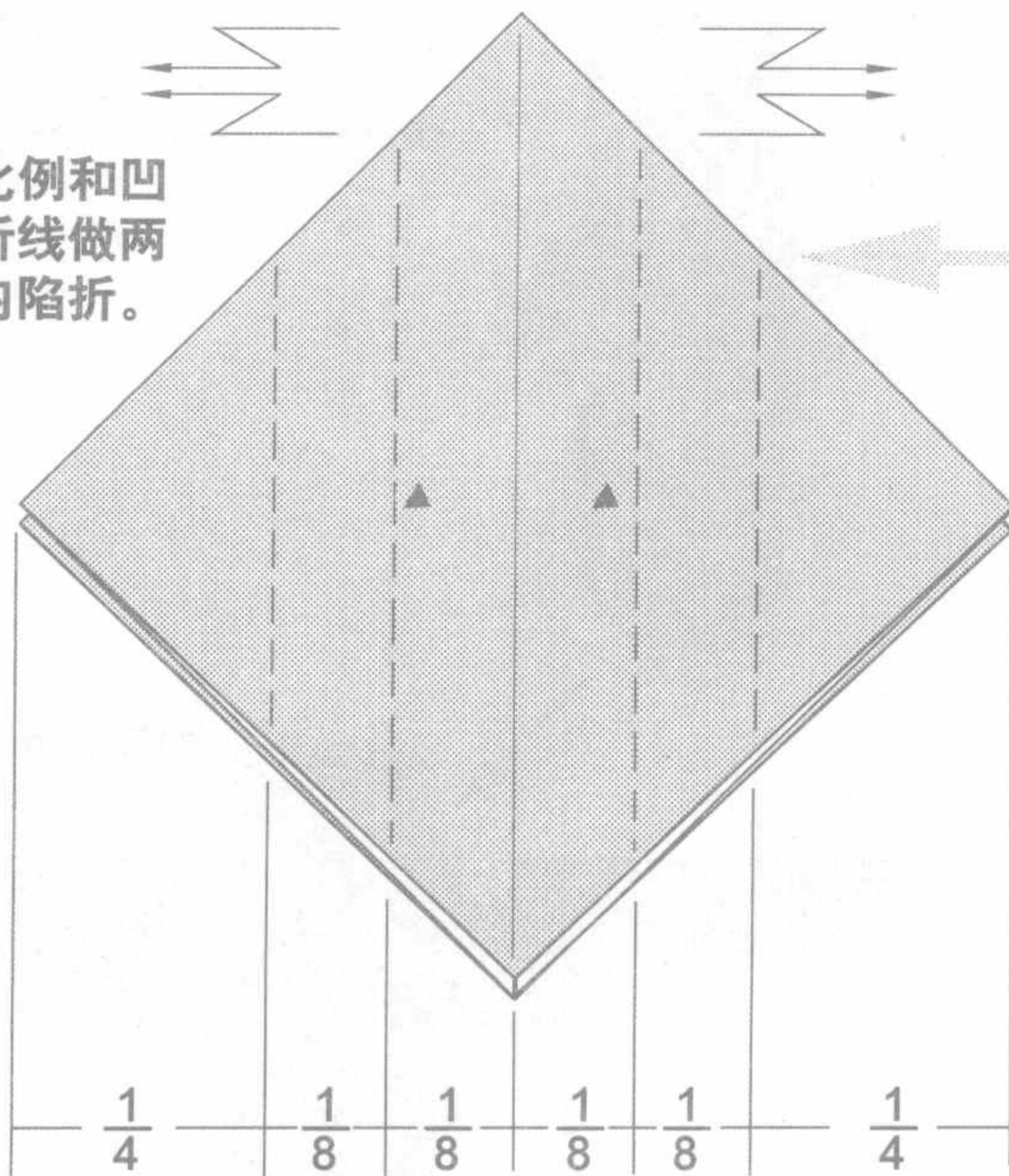

⑨ 依步骤⑧所留下的折痕将纸拉开，将C角向下压折。

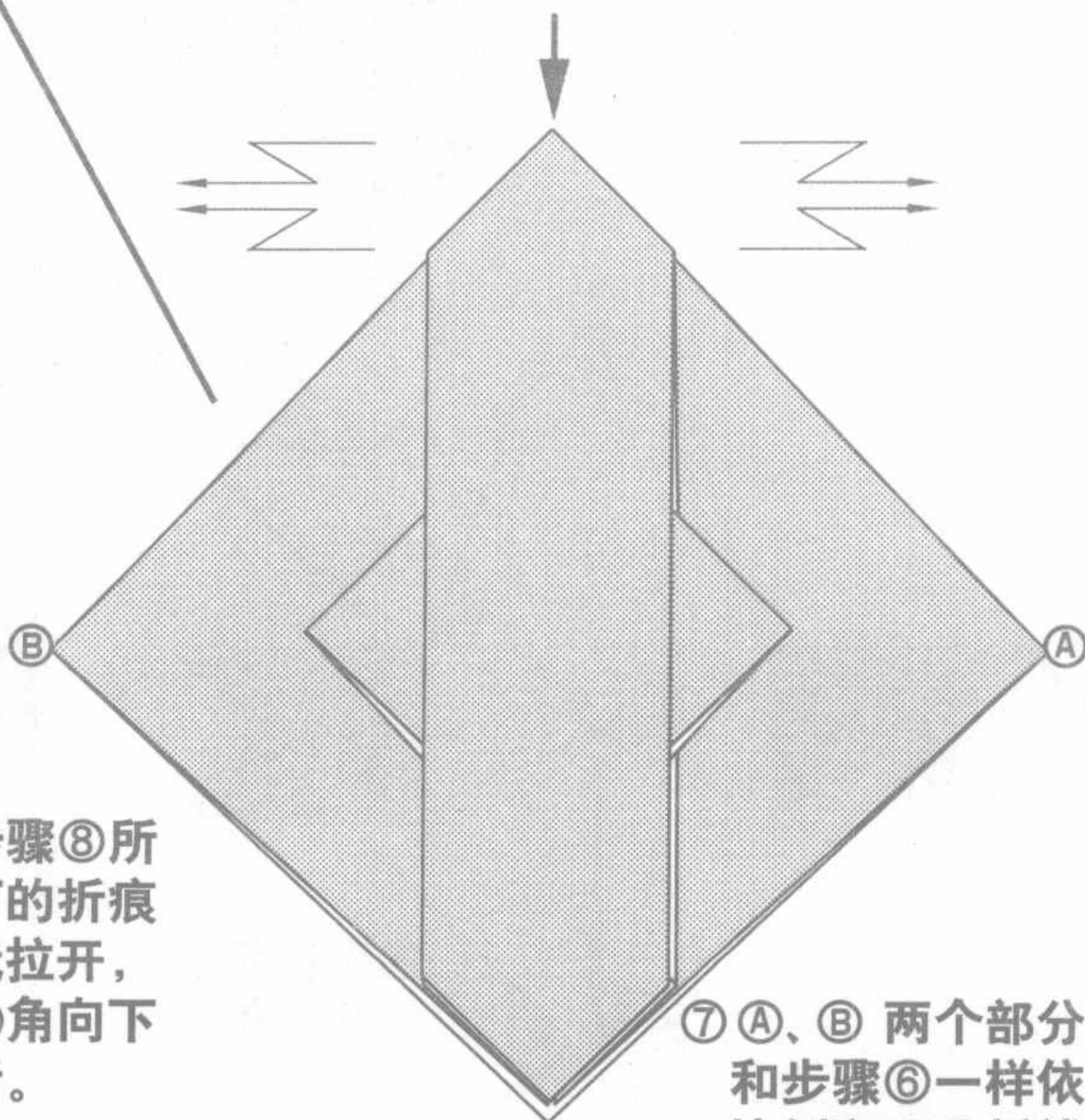

⑦ A、B 两个部分和步骤⑥一样依比例和凹凸折线做两次内陷折。

3物品类

⑪ 将中间那层依凹凸折线做内陷折。

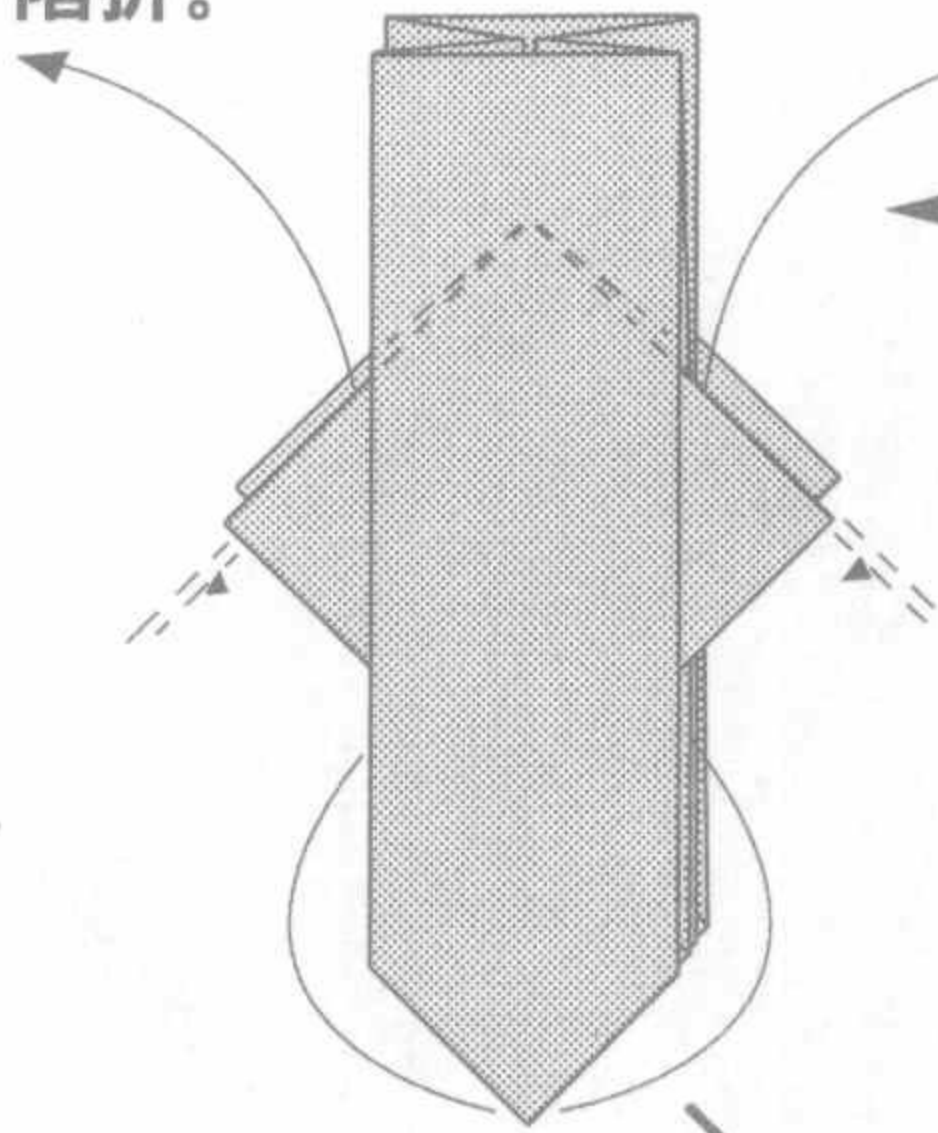

⑩ 依凹凸折线向下折好。

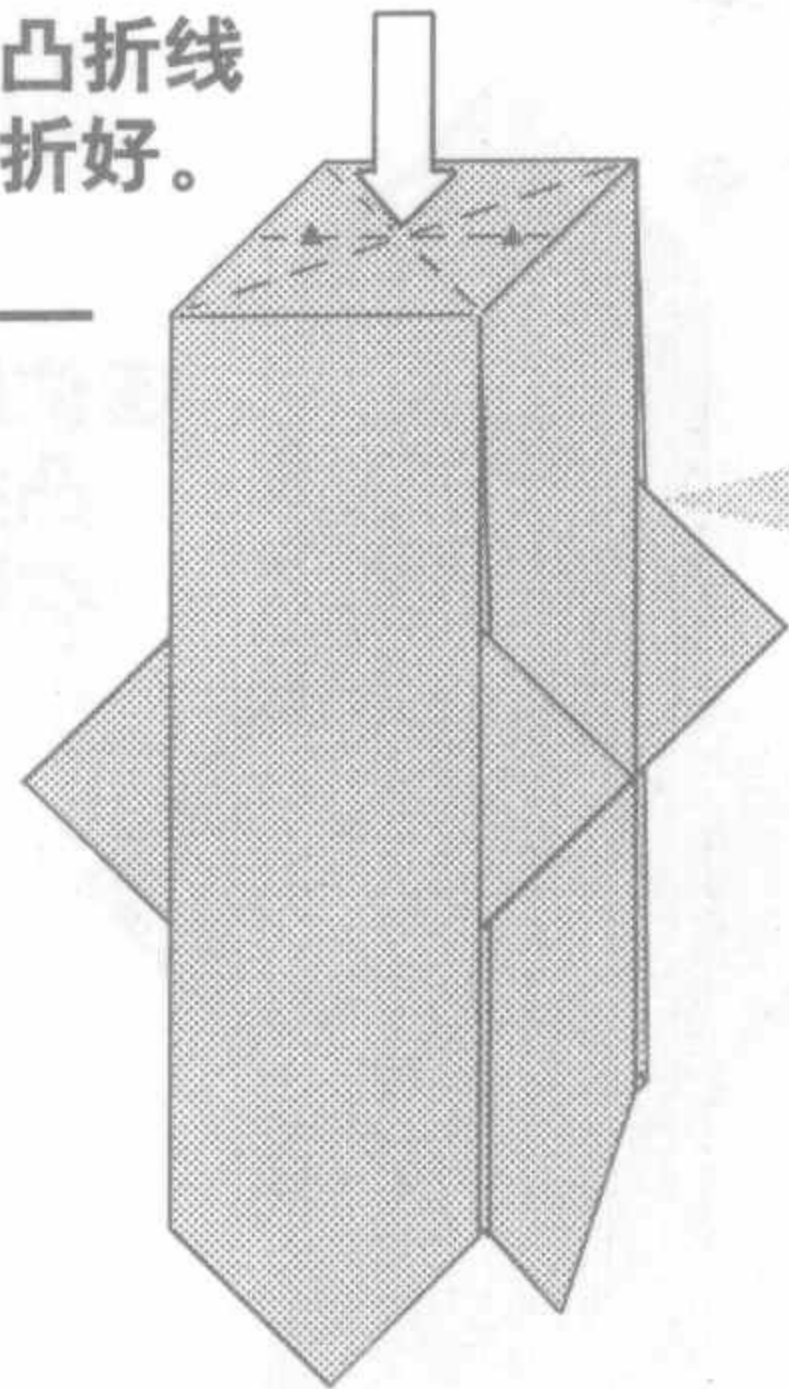

接上页

⑫ 向上折。

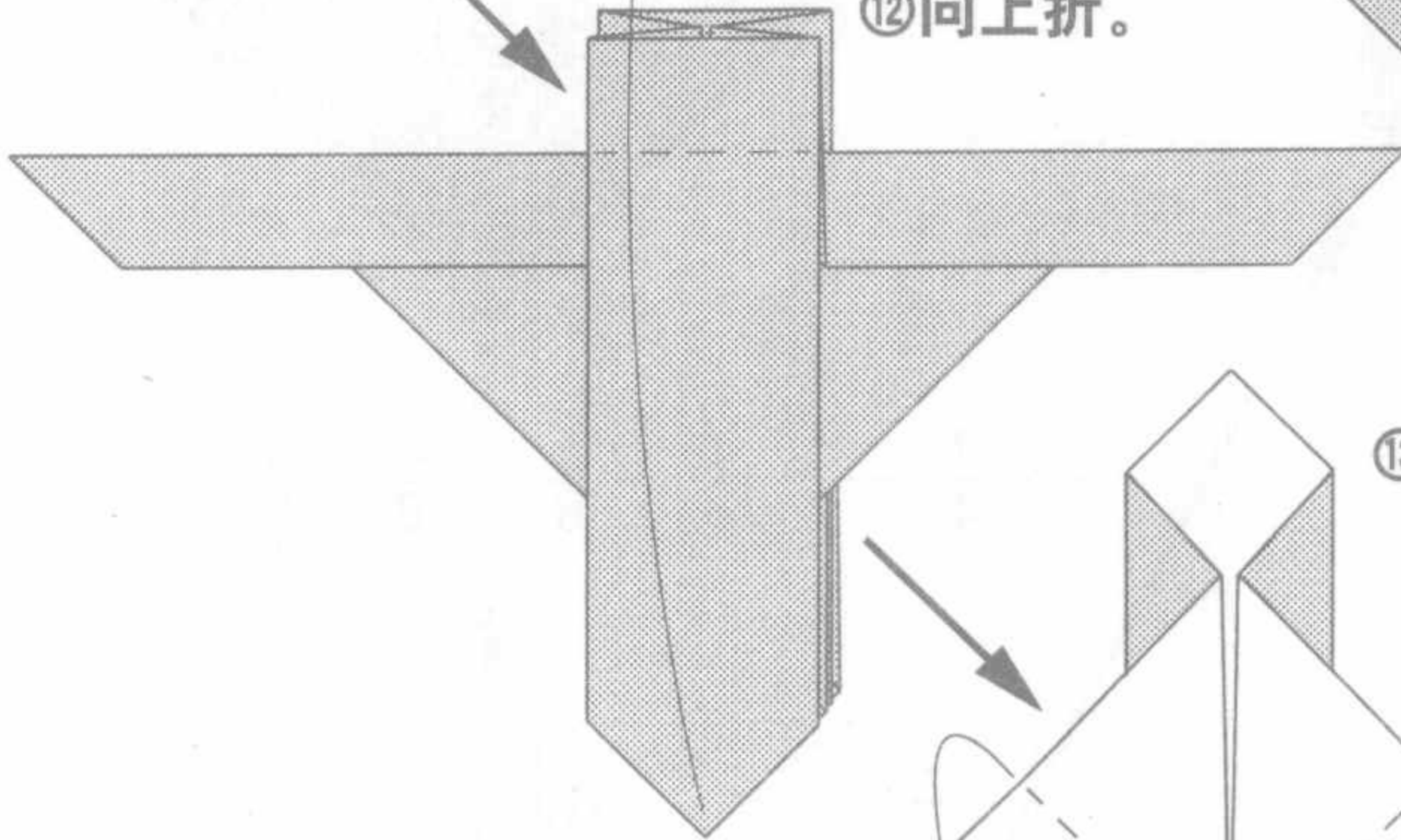

⑬ 向下打开。

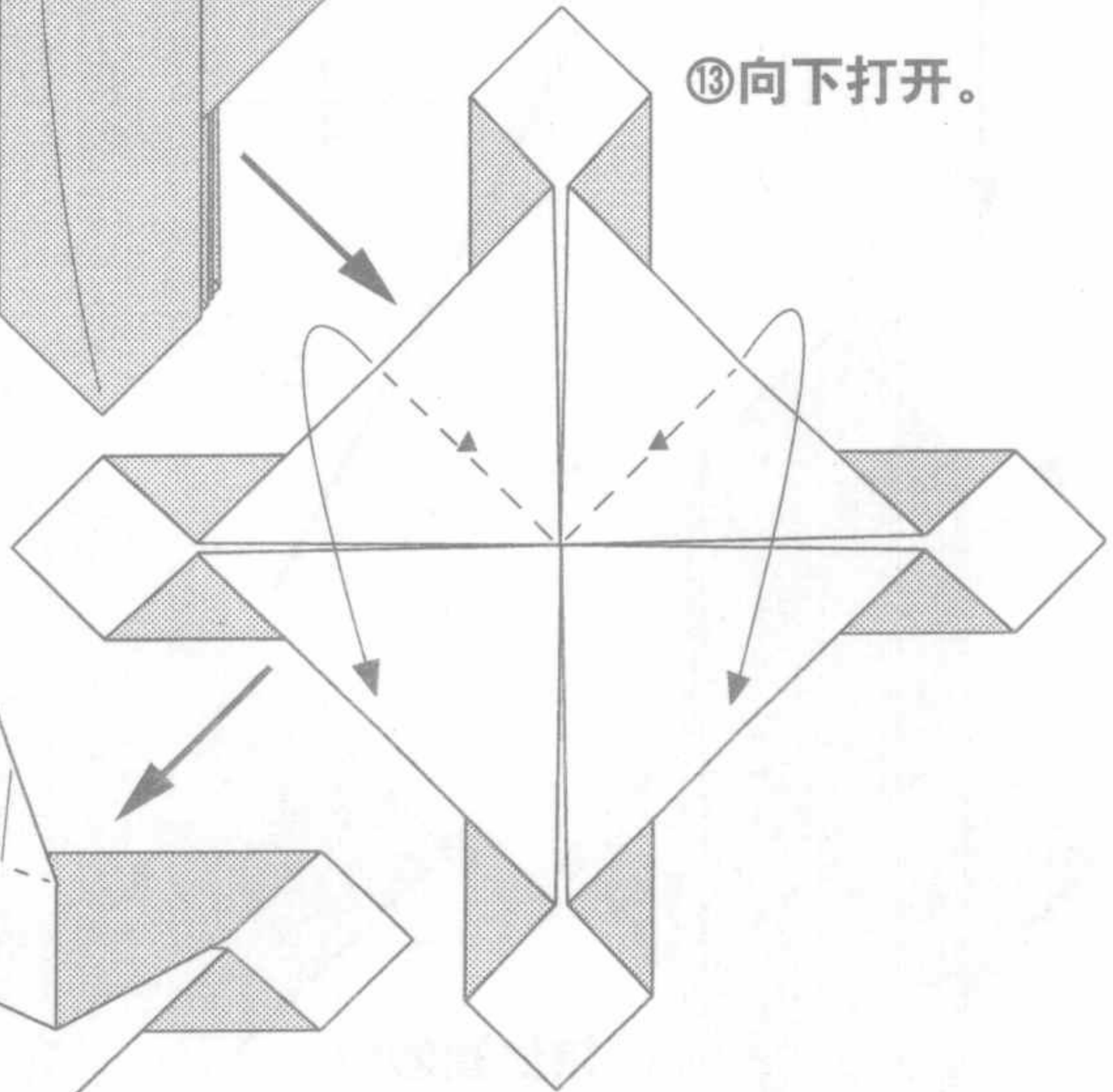

⑭ 依凹折线向下折。

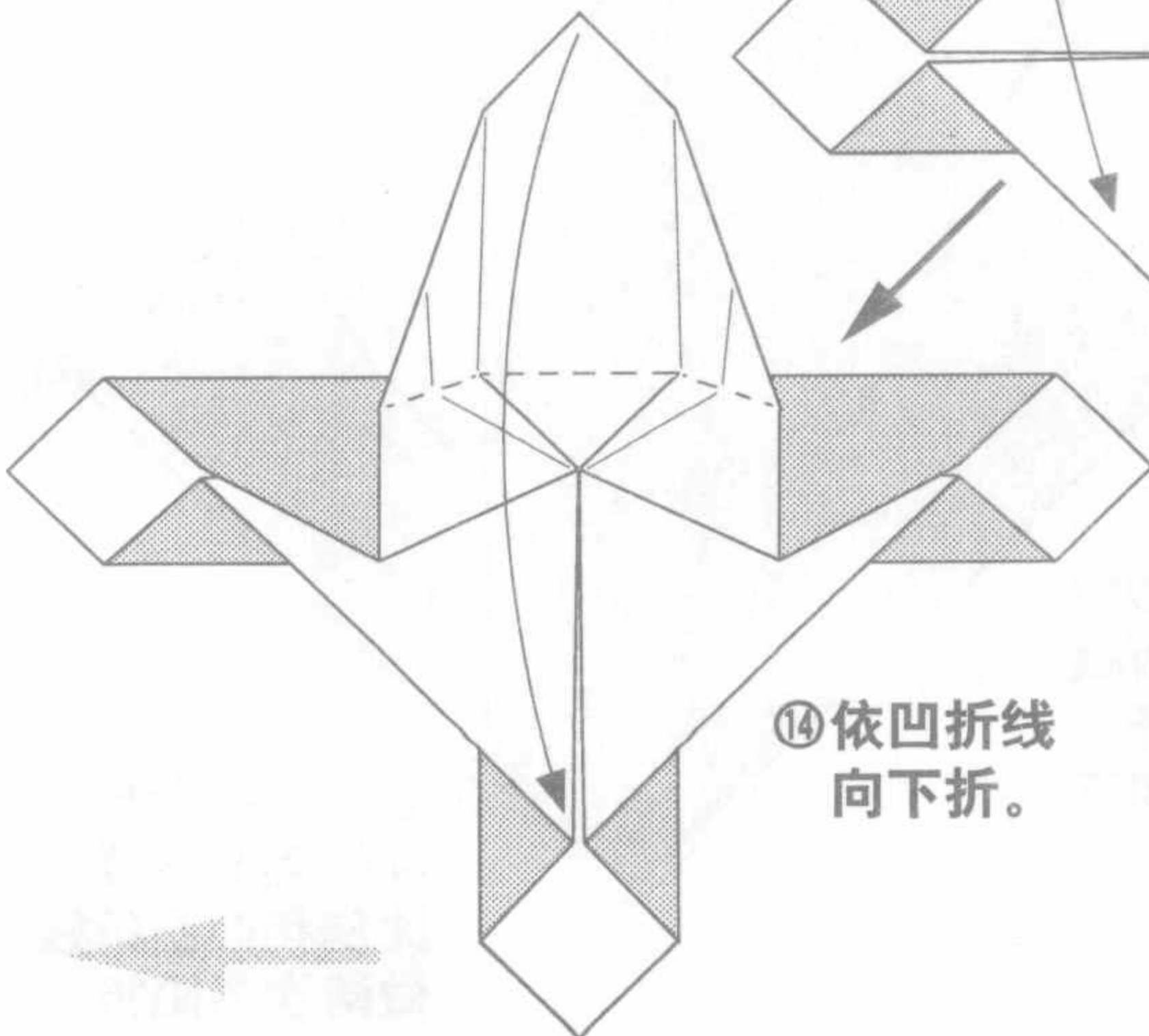

3 物品类

⑮依凹凸折线
向上折好。

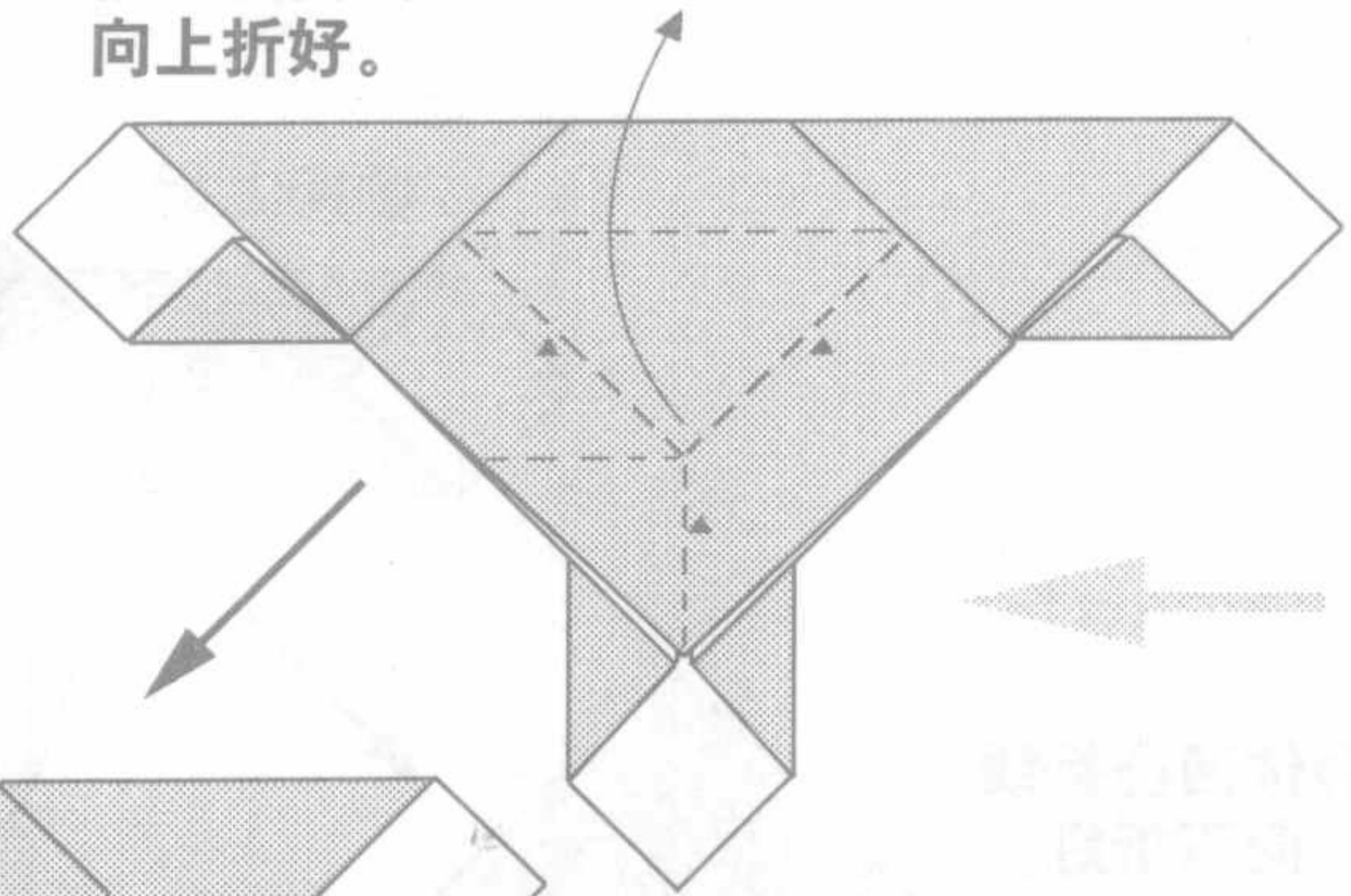

⑯掀开折好。

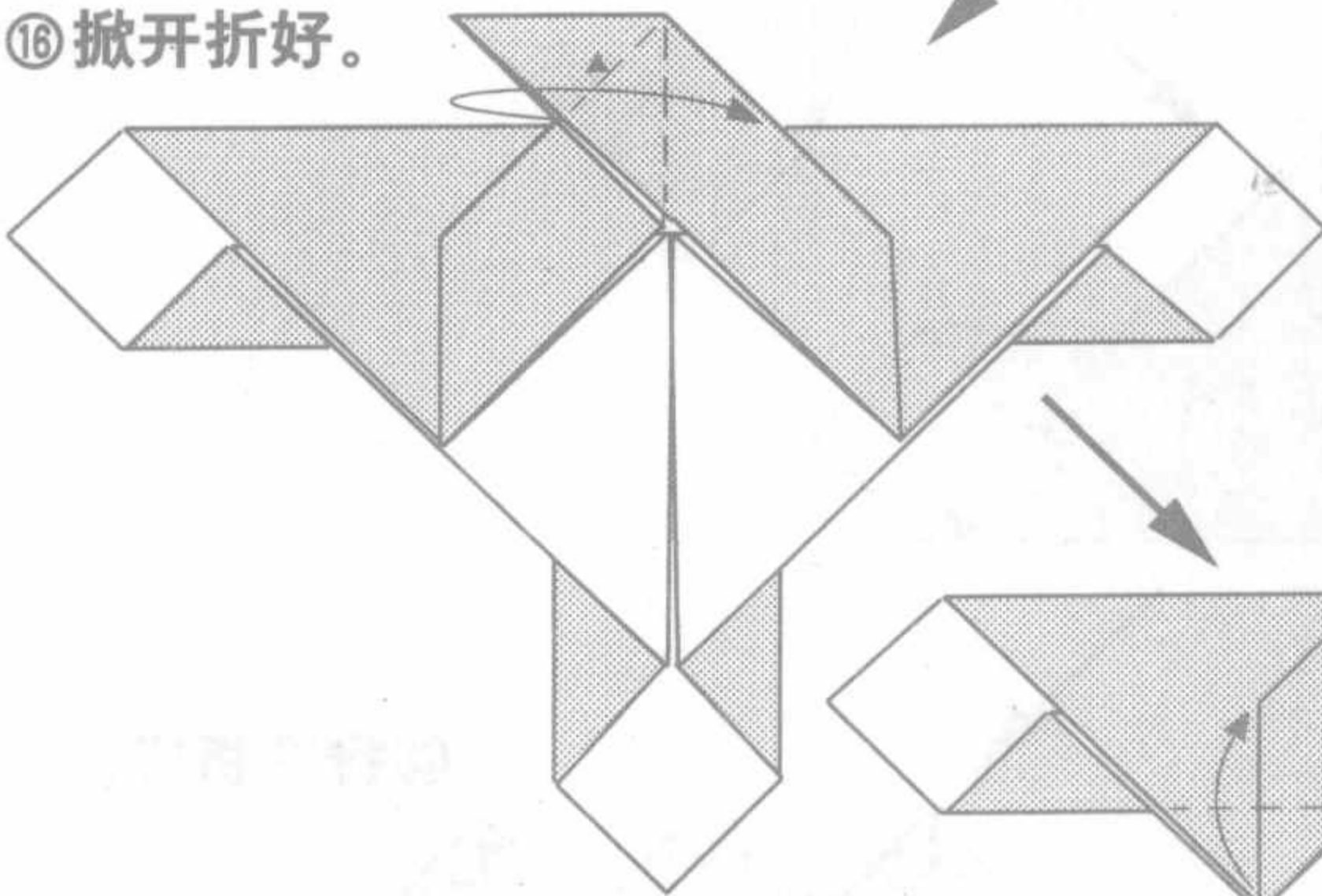

⑰向上折。

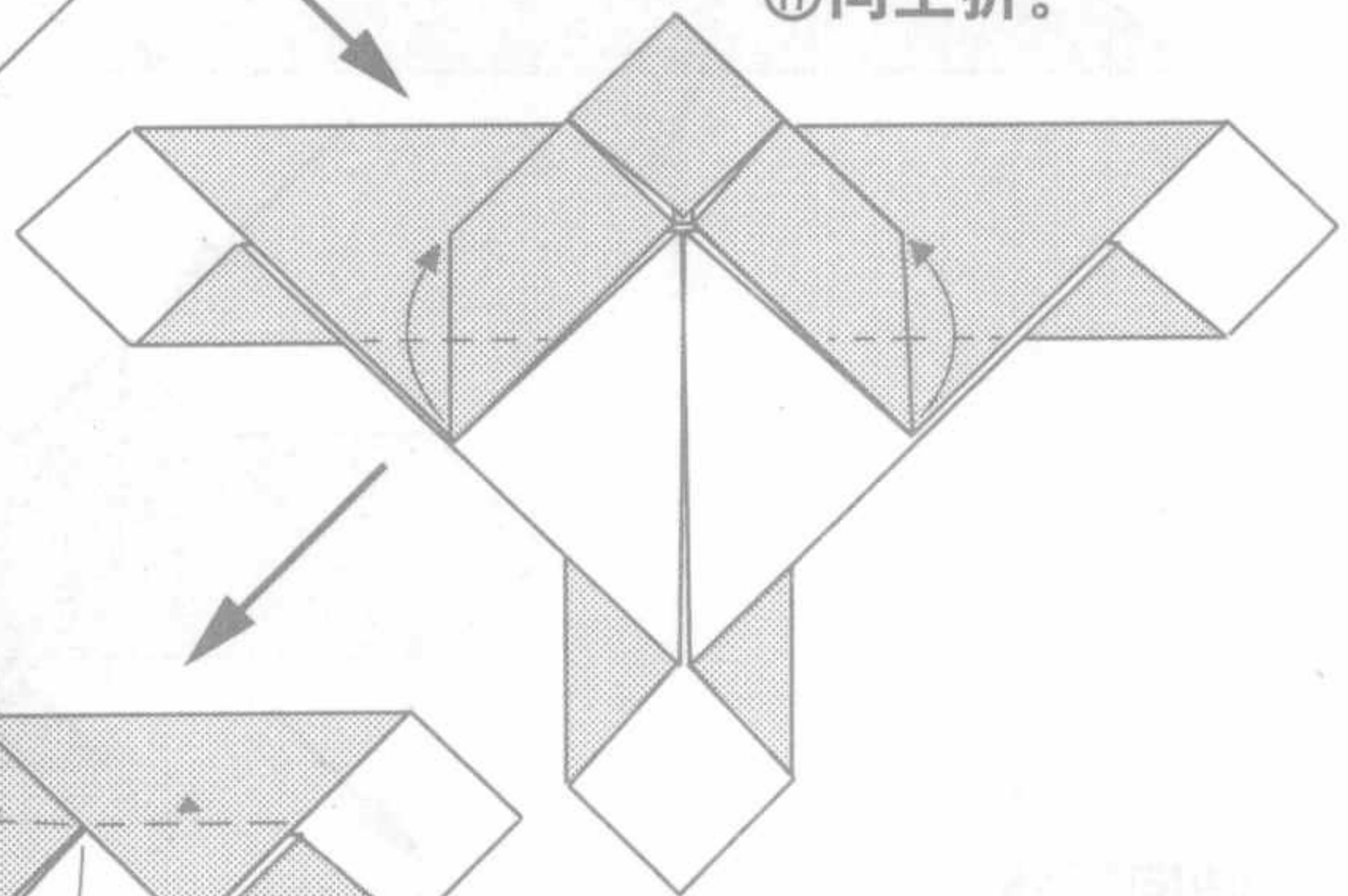

⑱向后折。

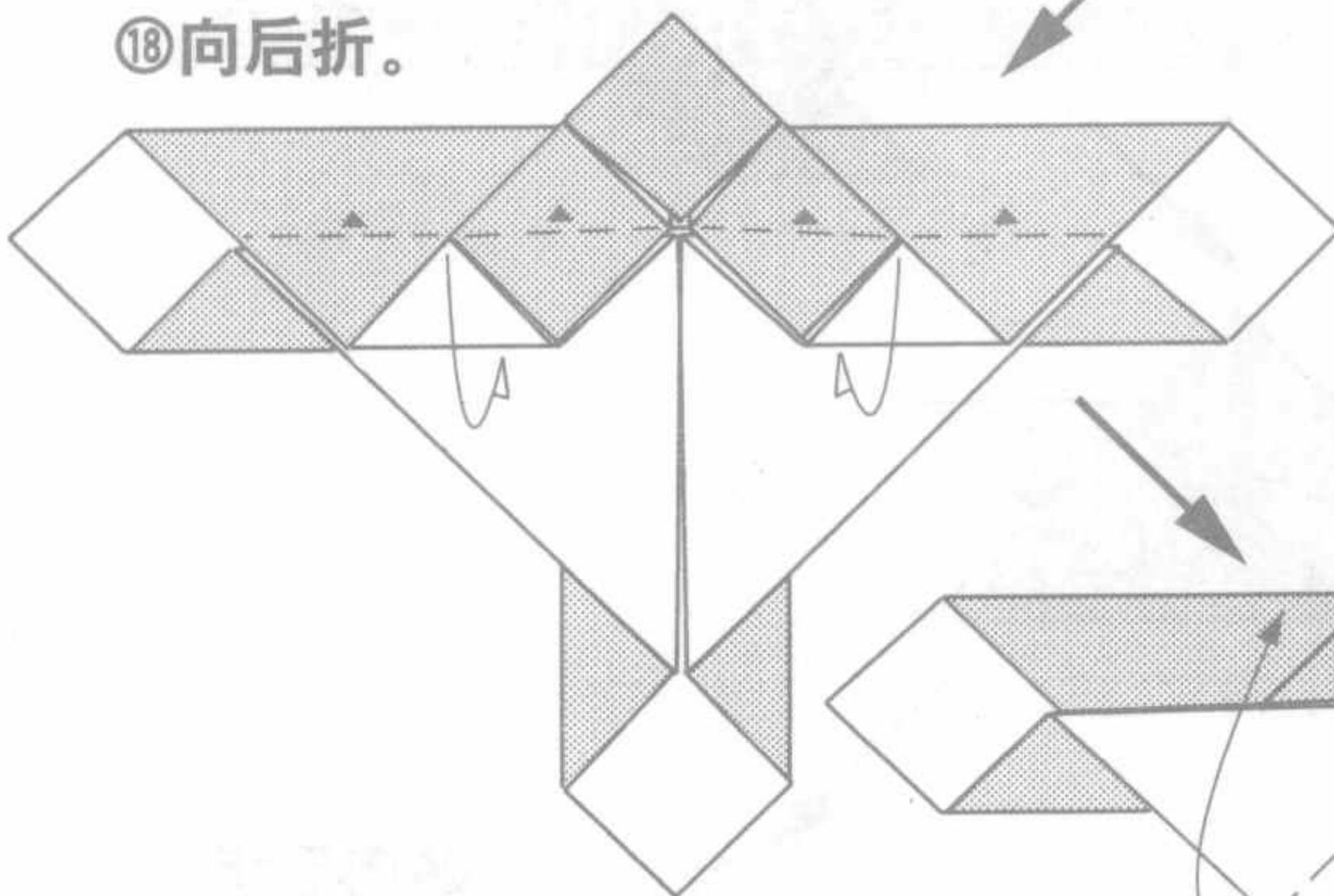

⑲向上打开。

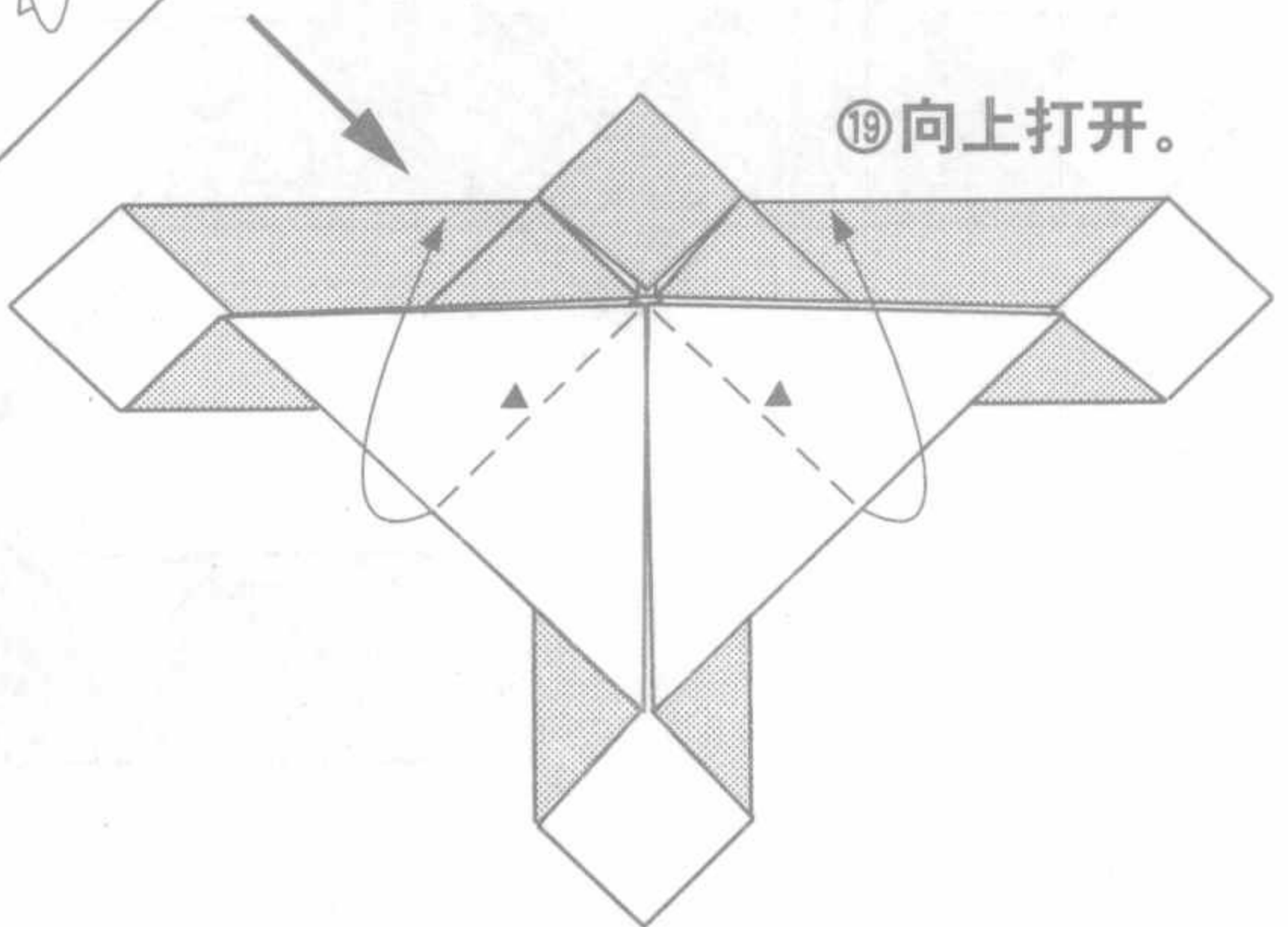

接下一页

接上页

⑳ 向上折。

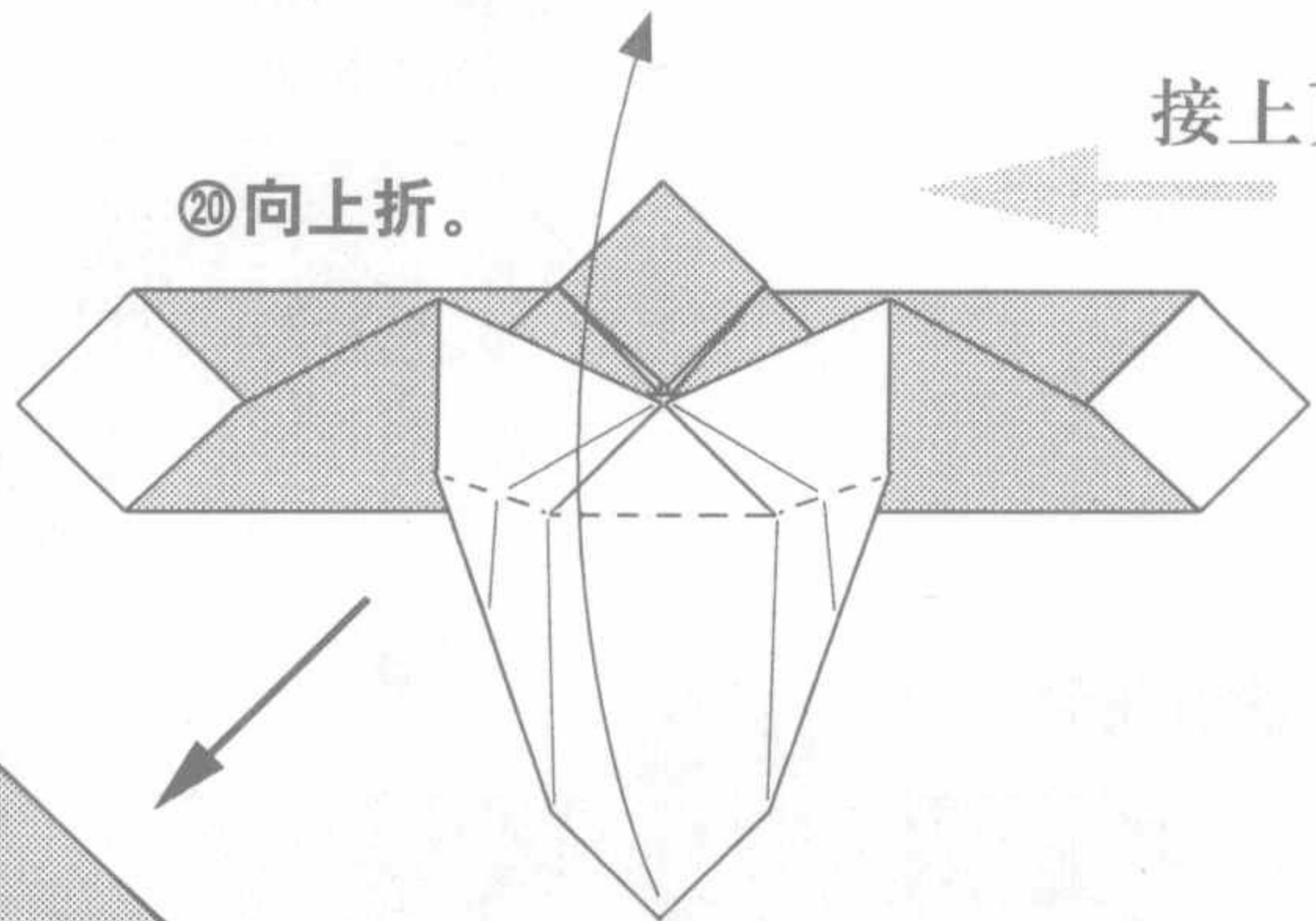

㉑ 依凹凸折线
向下折好。

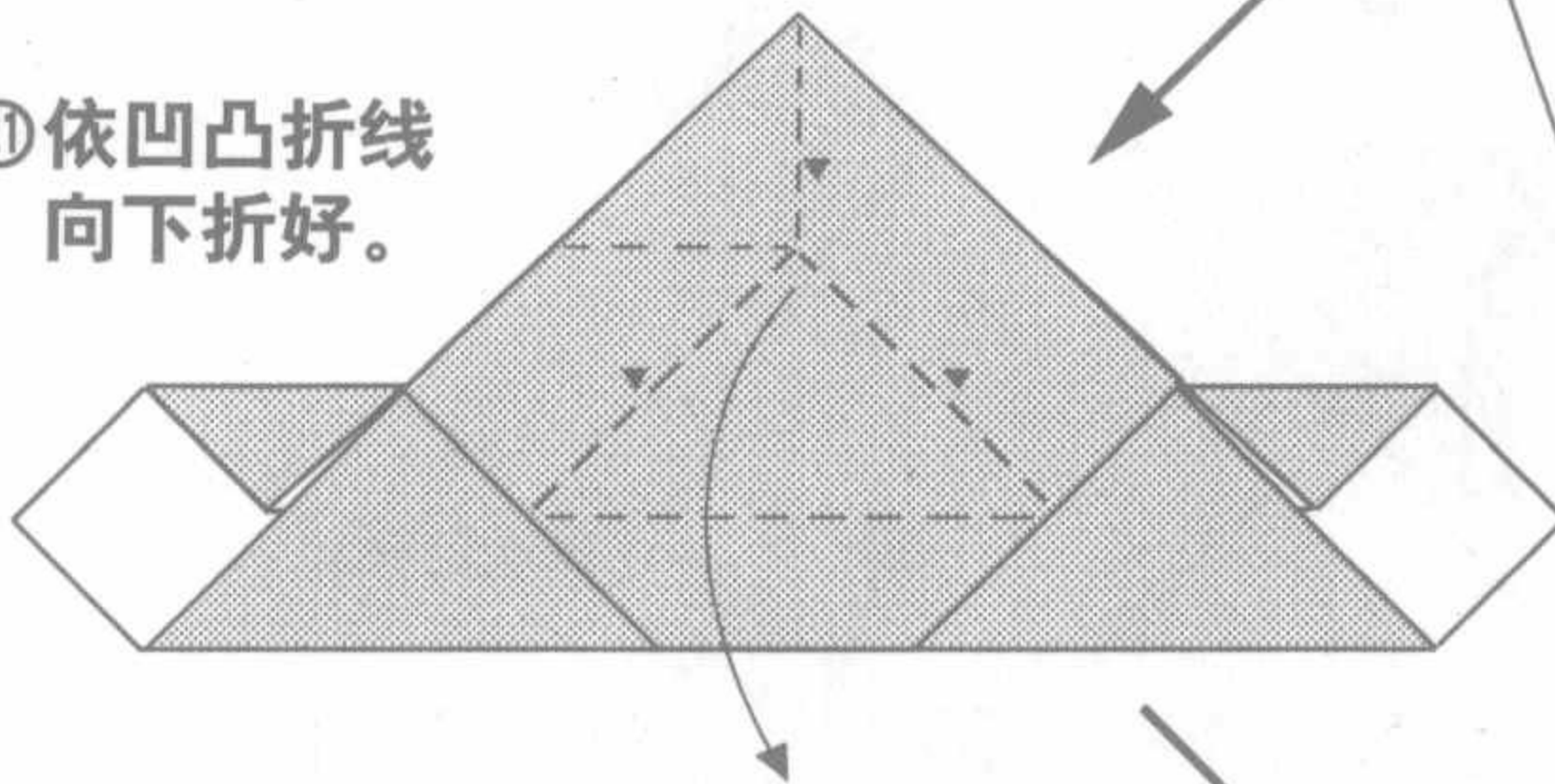

㉒ 掀开折好。

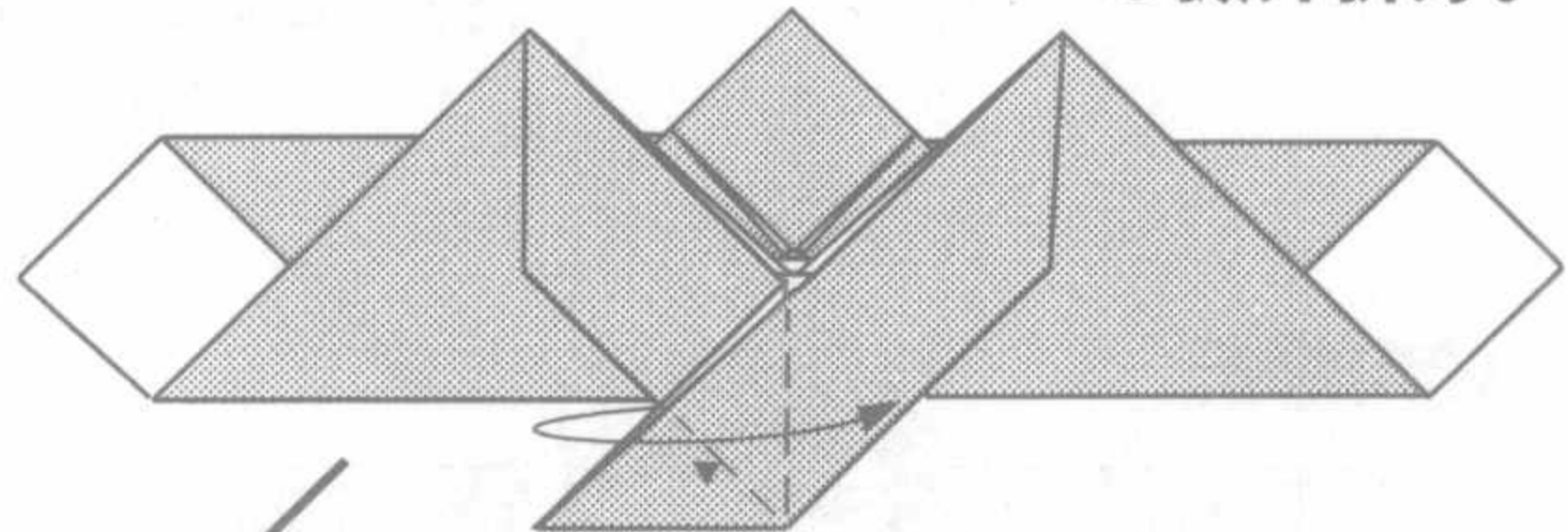

㉓ 向下折。

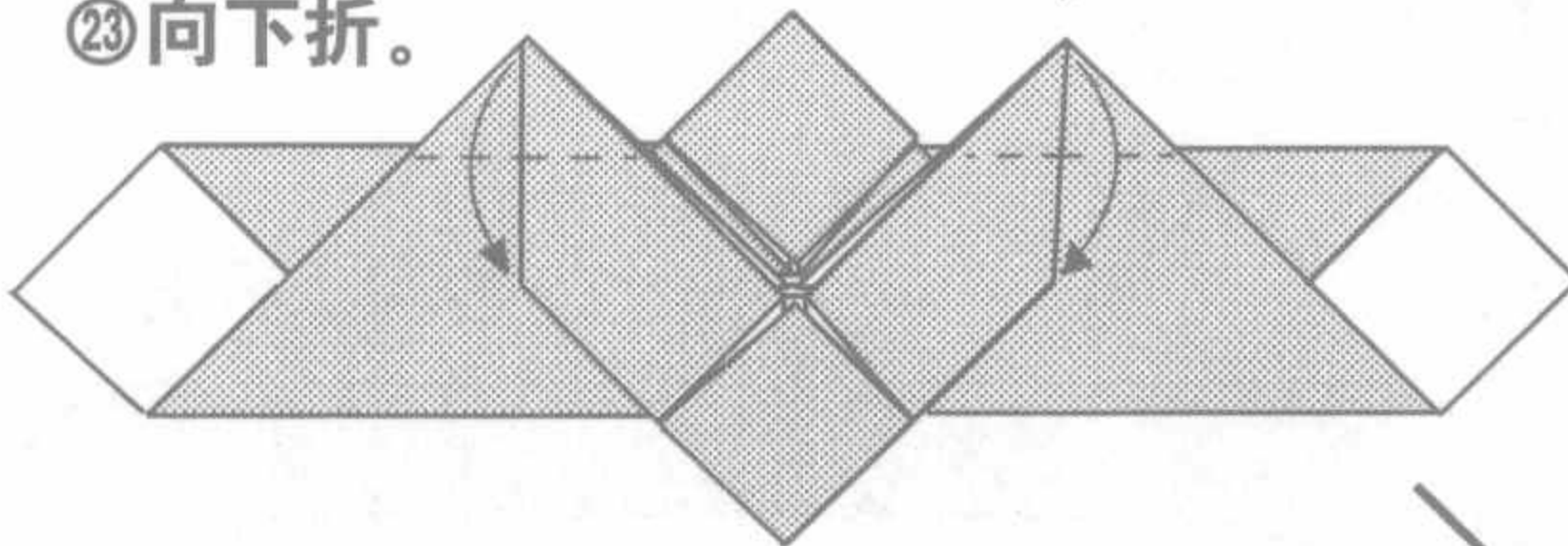

㉔ 向后折。

