

餐饮服务技能培训必备教材

# 餐巾折花

吴青珍 王志祥 编绘

是礼遇  
是装饰  
是文化

一看就懂  
一学就会



天津人民美术出版社 (全国优秀出版社)

# 餐巾折花

吴青珍 王志祥 编绘

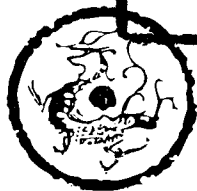
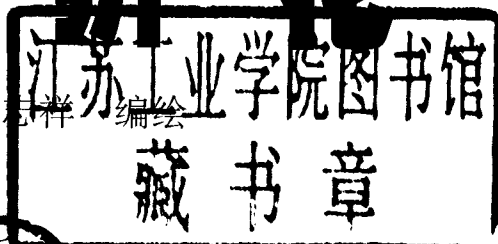

天津人民美术出版社(全国优秀出版社)

**图书在版编目(CIP)数据**

餐巾折花/吴青珍, 王志祥编绘. —天津: 天津人民  
美术出版社, 2003

ISBN 7-5305-2379-1

I. 餐… II. ①吴…②王… III. 餐厅—装饰  
IV. TS972.32

中国版本图书馆CIP数据核字(2003)第072706号

天津人民美術出版社出版发行

天津市和平区马场道 150 号

邮编: 300050 电话: (022) 23283867

出版人: 刘建平

天津蓟州印务有限公司印刷

新华书店

天津发行所经销

2004年1月第1版

2004年1月第1次印刷

开本: 787 × 1092 毫米

1/24

印张: 4

印数: 1 - 3000

版权所有, 侵权必究

定价: 12.80 元

## 概 述

一块小小白色方布巾，几经反复折叠，即刻展现出各种动物、花卉或其它物品的造型，形象生动可爱，手法简洁精炼，这就是本书所要介绍的餐巾折花。

追本溯源，餐巾折花与西方人饮食习俗的演变密切相关。很早以前，人们就餐时往往随意在自己身上擦拭手上油腻，既不卫生，也很不讲究，即便着装华丽的达官贵族也不例外。直到公元15世纪，用亚麻织成的无装饰餐桌台布出现，这种陋习才逐渐得以改观。人们改用台布擦手、擦嘴，防止弄脏衣服，时间长了仍嫌麻烦，以后单独使用一块很小的白色方形布巾——即餐巾，专门行使上述功能，十分方便省事。后来，人们发现把白布巾折叠成各式花样能够产生特殊效应，于是餐巾的作用被进一步完善和发挥。

餐布折花传入我国的历史虽不算很长，影响却也颇大，特别在改革开放以来应用日趋广泛。目前，宾馆、饭店林立，餐厅、酒吧比比皆是，

餐巾折花随处可见。的确，就餐前，各式各样的餐巾折花摆上餐桌、插入酒杯，格调清新典雅，气氛和谐融洽，给人愉悦的艺术享受。这不仅 是礼遇、是装饰，同时表达了丰富的情感交流，包容着深刻的文化内涵。有许多老板、经理对此颇有见识，他们为提高服务档次和水准，把餐巾折花当做基本技能，强调餐厅服务人员必须掌握。现在这方面的学习参考资料还是比较缺乏，因此，我们根据平常积累的一些经验，认真编写了这本小册子。

餐巾折花的材料非常简单，折叠技巧也并不复杂，可谓一看就懂、一学就会。学习它的目的已无须多说，意义远远超出其本身。我们在研究借鉴大量西方餐巾折花基础上，注意吸收中华民族优良文化传统，尽力使作品内容符合我国国情，突出东方人的审美观念，以便为更广大的读者理解和接受。如若摆脱行业需求，餐巾折花作为简便易行的装饰形式走进家庭，同样会对美化生活起到一定作用。另外，对于那些擅长手工制作的中、小学生，本书能够为启迪他们开动脑筋、开发智力提供有益帮助。

美在你手中，美在你身边，愿大家创作出更多、更新的花样来！

编 者

## 基本技法 搓

- ① 手的拇指和食指捏紧餐巾，中指控制好下一个搓折的距离，拇指和食指共同向前推折到中指处，然后中指再去控制下一个搓折，三个手指相互配合，循环往复。

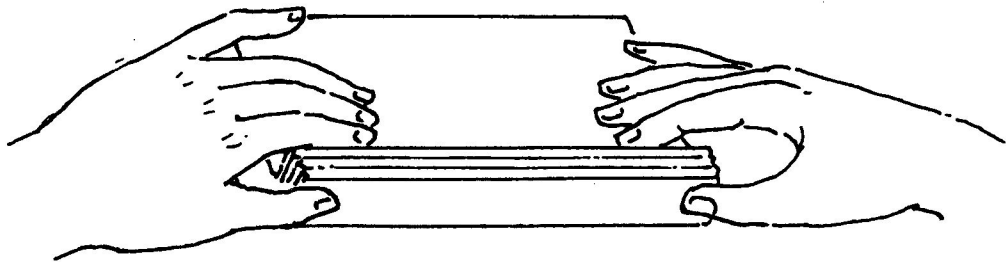

- ② 将餐巾叠住，左手紧压，右手持筷子沿缝穿入，使餐巾打起均匀的皱褶。



- ③ 左手握住折好的餐巾，右手拿筷子，将另一端顶在身上，用右手的拇指、食指慢慢往筷子上拉。

# 基本技法 折

鸟头的3种折法：

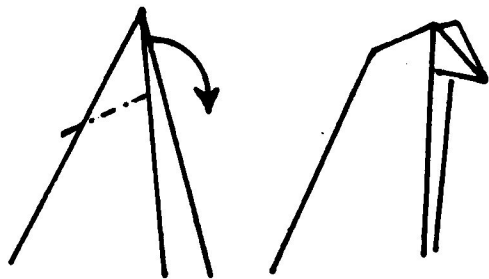

①巾角依虚线从两层之间向下折。

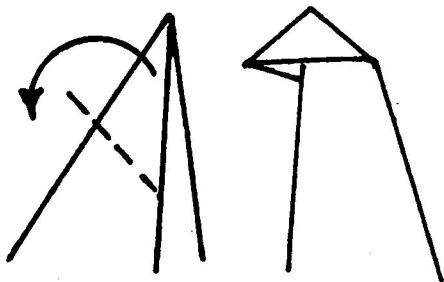

②巾角向后反折。

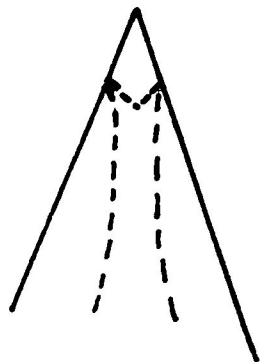

③左右向里折，顶角向下折。

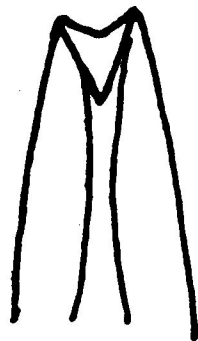

注：鸟头的折法，介绍具体折法时不再详细说明。

# 符号标志

----- 谷 线: 取山谷之意, 折毕, 线落在纸的峡谷之中。

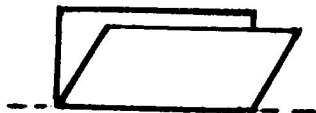
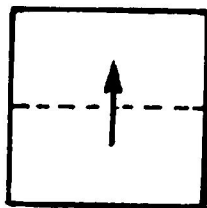

-·-·-·-·- 峰 线: 取山峰之意, 折毕, 线落在纸山之巅。

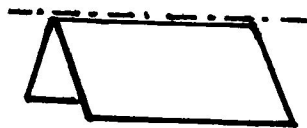
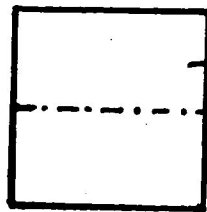

搓: 搓的符号起始位置和终止位置, 是手在餐巾的动作起始和终止的位置, 箭头方向是搓时依据的方向。



卷: 符号箭头方向, 是卷的方向。

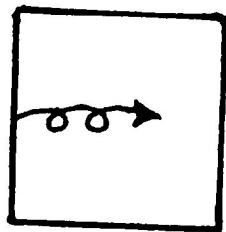



# 杯花 (鸟类) 长尾鸟

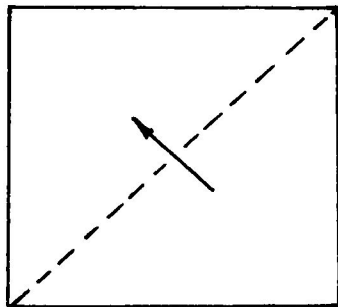

①餐巾对角折。

②搓5折左右，留角为翅。

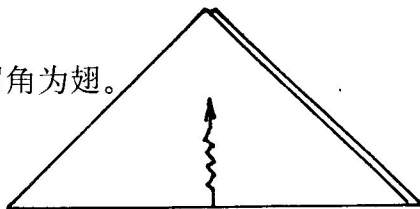

③单层折过去。

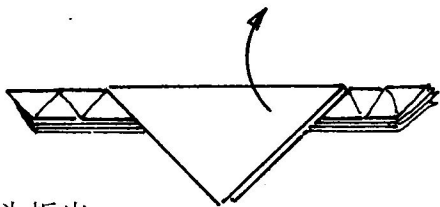

⑤把头折出。

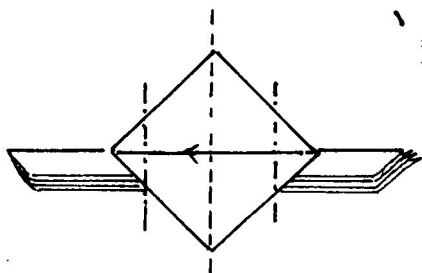
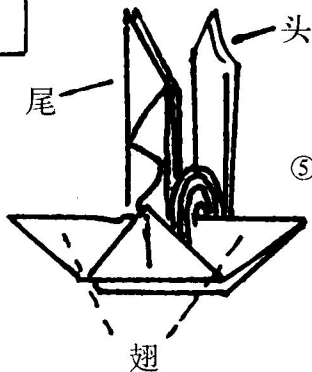

④依谷线对折拢，再以峰线返回。

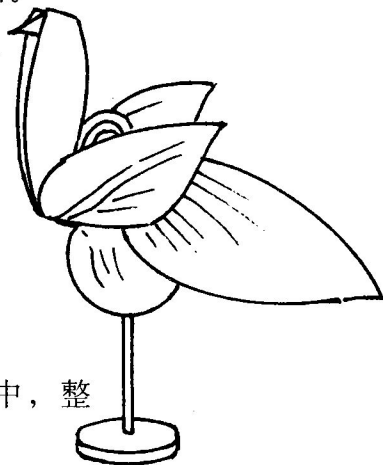

⑥插入杯中，整理完成。

# 杯花 (鸟类) 喜鹊

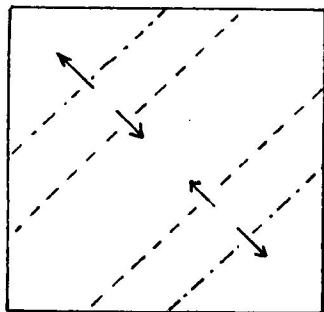

① 先依谷线向里折，再以峰线向外翻。

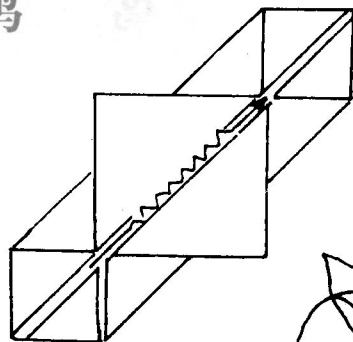

② 搓中间部位8折左右。

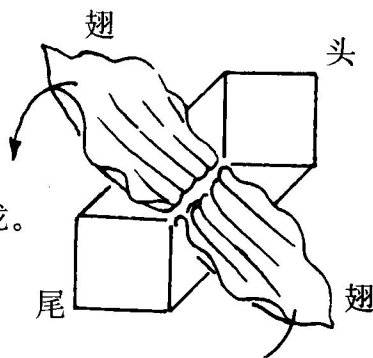

③ 向下对折拢。

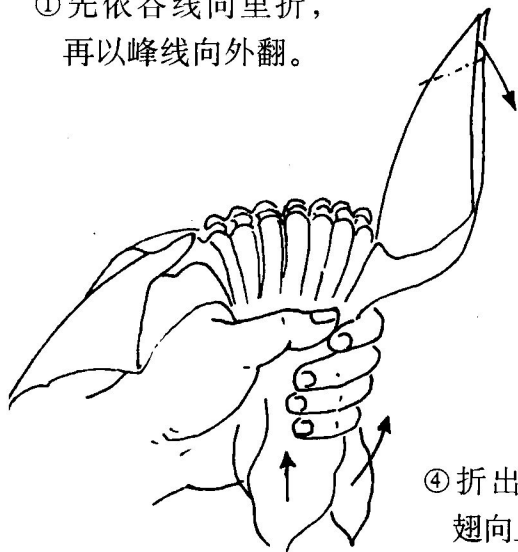

④ 折出头部翅向上提。



⑤ 插入杯中完成。

# 杯花(鸟类)相思鸟

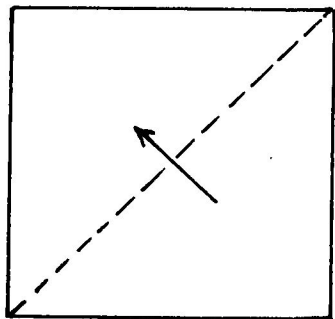

①对折。

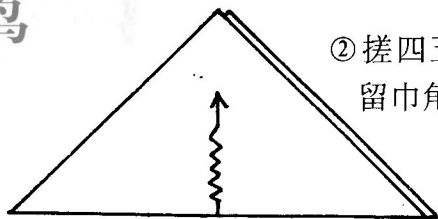

②搓四五折左右，  
留巾角为头。

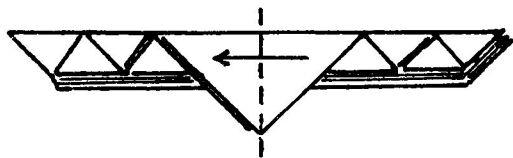

③对折拢。

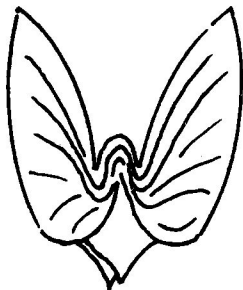

⑤两小巾角拉开，  
提起，折出两  
鸟头。

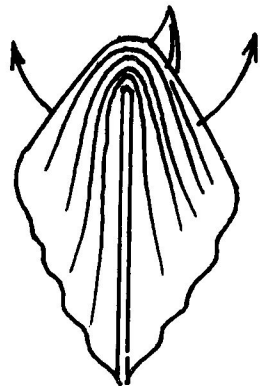

④向上反折成W形。

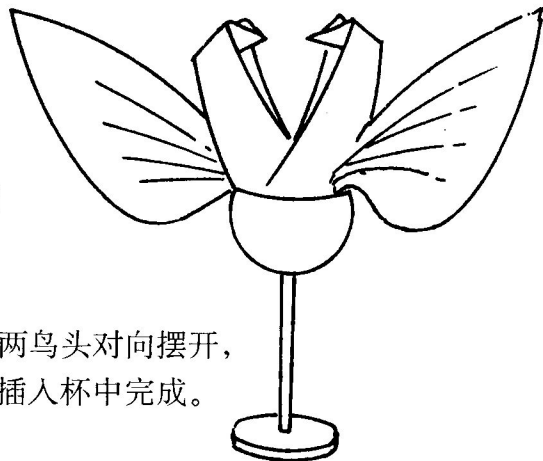

⑥两鸟头对向摆开，  
插入杯中完成。

# 杯花(鸟类) 鱼鹰归船

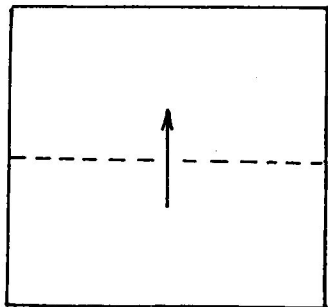

①

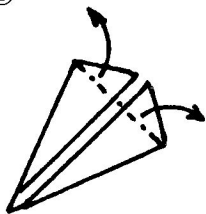

⑤ 依峰线向后折。

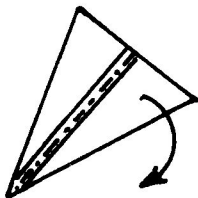

⑥ 向后对折。

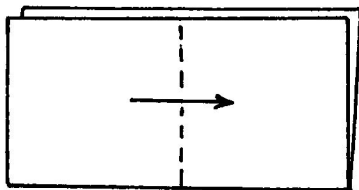

② 依虚线对折。

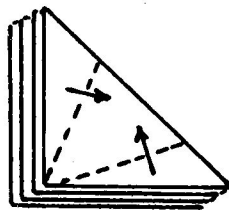

④ 依虚线向中间折。

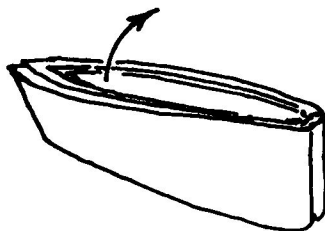

⑦ 将中间四层一一拉起，并折出鸟头。

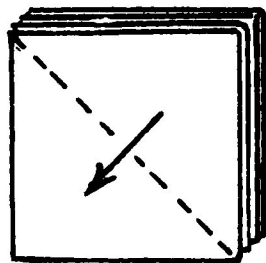

③ 四层依对角线折起。



⑧ 插入杯中完成。

# 杯花 (鸟类) 海鸥

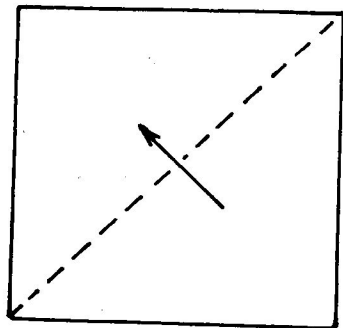

①

②由底边向顶角卷，留小角为头、尾。

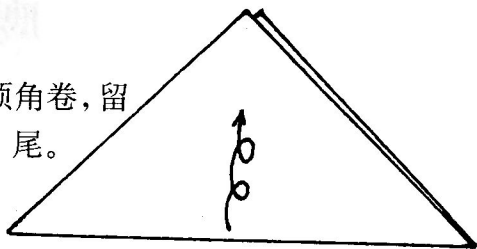

③把下面一层小角拉到卷起部分的对面。

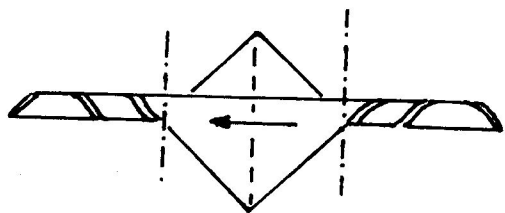
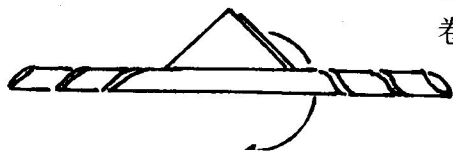

④依谷线、峰线把卷起部分折起 M 形。



⑤插入杯中，整理完成。

# 杯花 (鸟类) 雄鹰

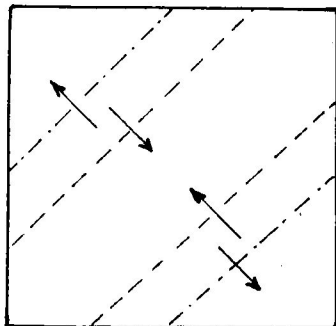

① 依谷线向里折，再依峰线向外翻。

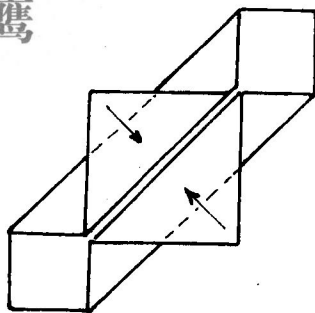

② 再向里折。

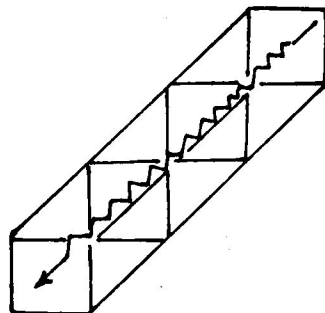

③ 搓 10 折左右。

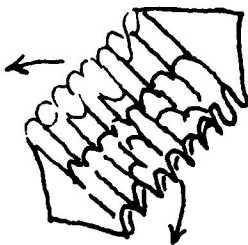

④ 向背面折拢。

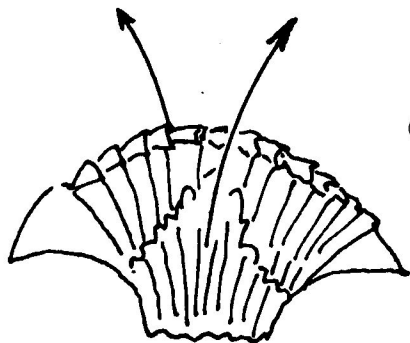

⑤ 前后巾角拉出。

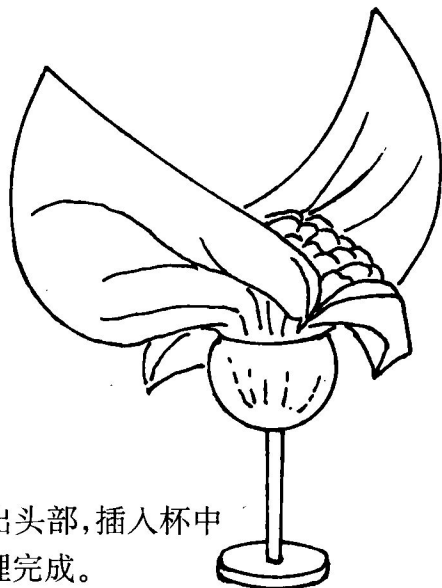

⑥ 折出头部，插入杯中整理完成。

# 杯花(鸟类) 锦鸡

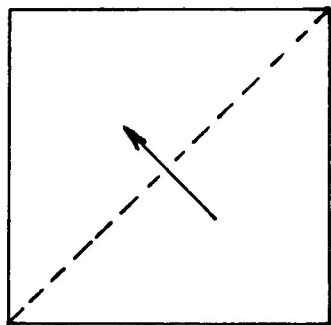

①

②从底边中点  
斜卷起。

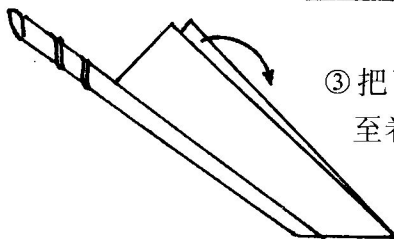
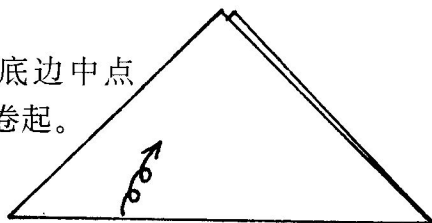

③把下层巾角从下面拉  
至卷巾对过对称摆开。

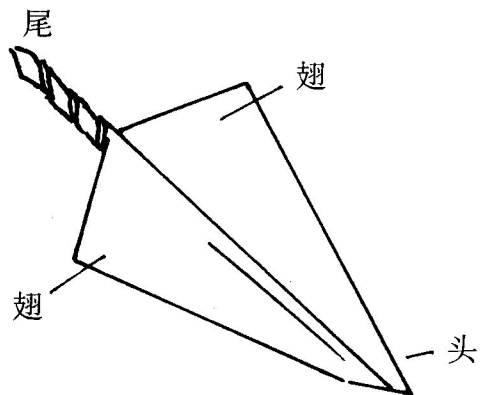

④中间弯起，头、翅、尾摆好。



⑤插入杯中，整理成形。

# 杯花(鸟类)团身鸟

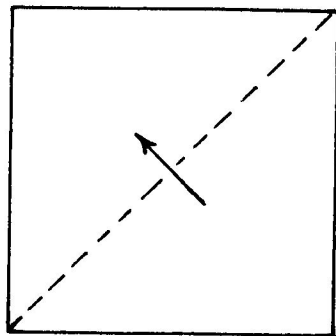

①

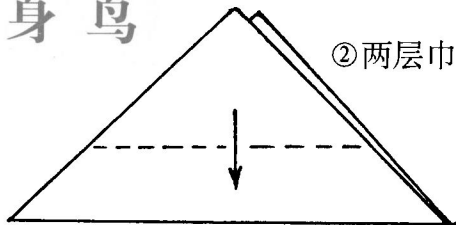

②两层巾角一起向下折。

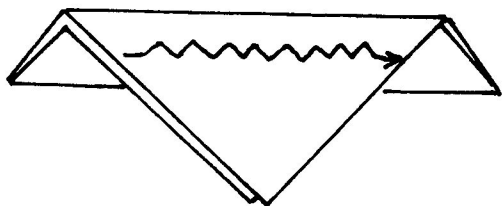

③搓12折左右。

④向下弯折为鸟身。

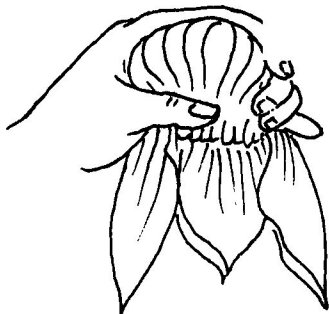
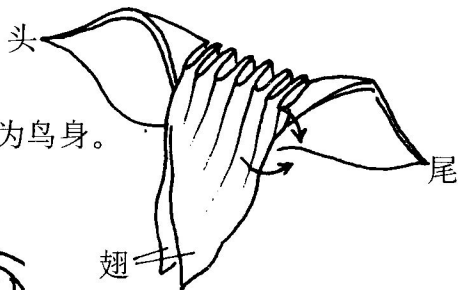

⑤鸟头鸟尾左右摆好，翅拉至身体两侧。



⑥插入杯中完成。



# 杯花 (鸟类) 和平鸽

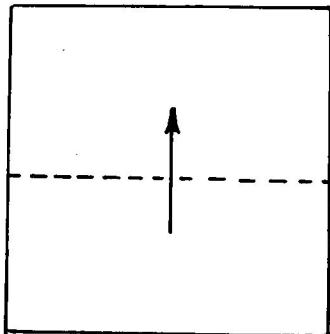

①

④ 搓 7 折左右。

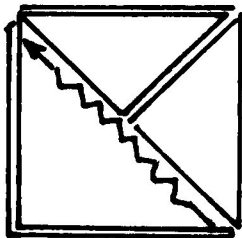

⑤ 前面巾角提起做鸟头，  
后面巾角为鸟尾。

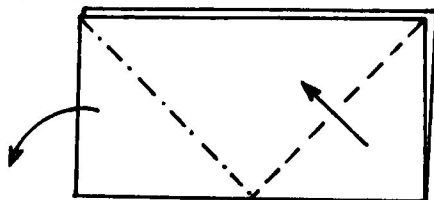
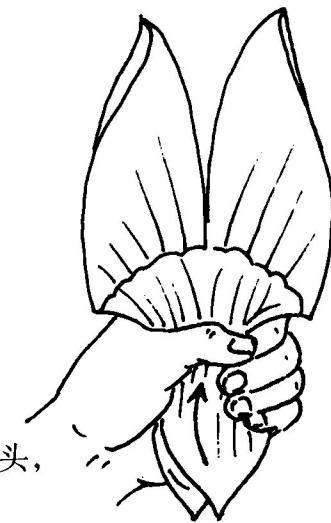

② 一角向前折，一角向后折，  
撑开成双正方形。

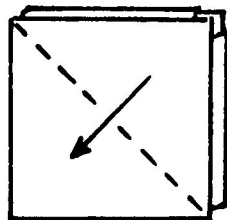

③ 前后单层向上翻。

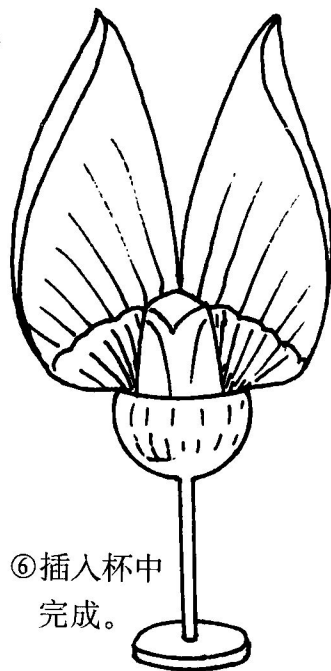

⑥ 插入杯中  
完成。