

闺门雅韵书系·编织

巧手创造时尚 情趣美化生活

波浪蕾丝编织

陈郭宝桂
编著

- ◎ 7款背心 罩衫 外套
- ◎ 9款毛毯 椅垫 茶几垫
- ◎ 13款围巾 帽子 手机套



自制波浪蕾丝编织器
比传统编织更快更容易
一波波浪花精美呈现
时尚飘逸，与众不同

青岛出版社

QINGDAO PUBLISHING HOUSE

图书在版编目 (CIP) 数据

波浪蕾丝编织 / 陈郭宝桂编著. - 青岛: 青岛出版社, 2009.1

(闺门雅韵. 编织)

ISBN 978-7-5436-5055-8

I . 波… II . 陈… III . 绒线-编织-图集 IV . TS935.52-64

中国版本图书馆CIP数据核字 (2008) 第192979号

本书中文简体出版权由台湾民圣事业股份有限公司授权

山东省版权局版权登记号: 图字15-2008-138号

书 名 波浪蕾丝编织

作 者 陈郭宝桂

出版发行 青岛出版社

社 址 青岛市徐州路77号 (266071)

本社网址 <http://www.qdpub.com>

邮购电话 13335059110 0532-80998664 传真: 0532-85814750

策划组稿 张化新

责任编辑 范开玉

特邀编辑 纪承志

责任校对 王 宁

制 版 青岛艺鑫制版有限公司

印 刷 青岛海尔丰彩印刷有限公司

出版日期 2009年1月第1版 2009年1月第1次印刷

开 本 16开 (720mm × 1020mm)

印 张 5

书 号 ISBN 978-7-5436-5055-8

定 价 18.00元

编校质量、盗版监督免费服务电话 8009186216

(青岛版图书售后如发现倒装、错装、字迹模糊、缺页、散页等质量问题, 请寄回青岛出版社
印刷处调换。电话: 0532-80998826)

闺门雅韵书系·编织

巧手创造时尚 情趣美化生活

波浪

蕾丝编织

陈郭宝桂 编著



青岛出版社

QINGDAO PUBLISHING HOUSE

The wave Lace

目录 The Wave Lace



作者序	04	黑色高雅蚕丝装饰巾	42
工具和材料	05	灰色飘逸装饰巾	43
【基础入门】		白金段染蕾丝围巾	44
长形波浪蕾丝织片制作方式	06	粉红色蚕丝围巾	45
接合法(一): 麻花编对套	09	黄色手机袋(宽带)	46
接合法(二): 片与片网编接合	11	粉红色手机袋(细带)	47
边缘蕾丝花边	12	黄色毛围巾	48
儿童披肩式外套	14	白色毛围巾	49
【作品展示】	21-40	米绿色温馨围巾	50
【制作法及图解】		情侣围巾	51
绿色段染蕾丝装饰巾	41	情侣帽	52



- 红白配色女童帽 54
- 白色女童帽 55
- 红色女童圆裾外背心 56
- 白色女童圆裾外背心 58
- 粉橘女童圆裾外背心 59
- 一字领土黄套头背心 60
- 紫红披肩罩衫 61
- 咖啡色系配色围巾 62
- 灰色马海毛披肩式外套 63
- 牡丹粉披肩式外套 64
- 毛毯 65
- 椅垫 66
- 茶几垫 67
- 蕾丝花杯垫组 (A ~ F) 69



【钩针、棒针基础针法】74 ~ 77



前言

波浪蕾丝编织 (hair pin) 是编织的另一支流, 由欧洲流传至亚洲, 于20世纪50年代开始风靡流行, 女士们在晚宴喜庆时穿着披肩及围巾, 当时蔚为时尚, 之后热度慢慢消退, 但仍然持续在民间流传, 目前会制作的人并不多。

波浪蕾丝制作的作品华丽、优雅、高贵, 如再加上钩针、棒针编织技巧, 作品将更加轻柔、高雅、飘逸, 与众不同。它使用的线材由最细的蕾丝到最粗的棉、麻、毛线皆可。

运用波浪蕾丝编织器特殊而简易的功能, 编织出蕴含串串美丽浪花的衣物, 该是多么美妙的一件事啊! 作者于2007年已出版《波浪蕾丝编织基本入门应用》一书, 受到读者喜爱和大力支持, 在此表示感谢。

本书作品延续《波浪蕾丝编织基本入门应用》的风格, 由基础知识到应用实例, 作品由细致的春夏秋冬居家生活实用饰品、服饰等组成, 还配有详细分解制作流程及步骤示范, 使读者一目了然。期盼大家喜欢并一同推动这项手艺, 共同分享编织过程中的乐趣与成就感, 并发挥创意制作出更精致、更别具风格的作品。

陈郭宝桂



工具和材料

工具组

- 1 波浪蕾丝编织器
- 2 剪刀
- 3 钩针
- 4 U形针
- 5 缝针
- 6 钩针



线材组 · A



毛线 毛线 混纺线 绒毛线 毛线 混纺线 粗毛线 超太毛线

线材组 · B



金葱亮光线 特殊线 春秋特殊线 夏纱 夏纱 缎带线 夏纱 缎带线 蚕丝线 蚕丝线

线材组 · C



20号蕾丝线 30号蕾丝线 30号蕾丝线 30号蕾丝线 20号蕾丝线 丝棉蕾线 棉线 20号蕾丝线

长形波浪蕾丝织片制作方式

* 挑钩一线钩 1 短针



1. 取线用钩针锁一针。(预留15cm的线,用于固定藏线、修饰)

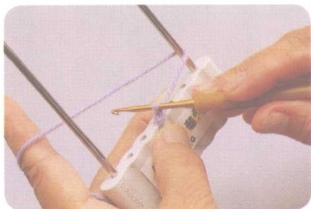

2. 将编织棒插入指定的格中,如图将线向右绕挂于编织器的中央(右手拿钩针,左手稳住编织器)。

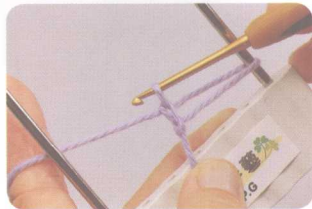

3. 锁1针。

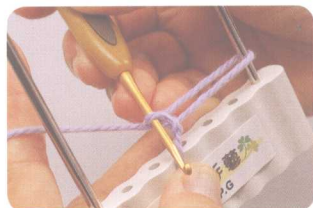

4. 如图钩针转向编织器的后方。

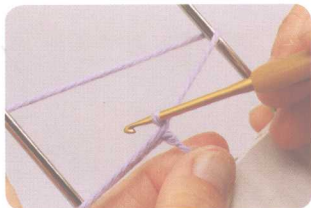

5. 将编织器由右向左转半圈(翻转至背面)。

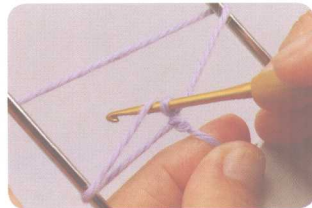

6. 如图将钩针插入。

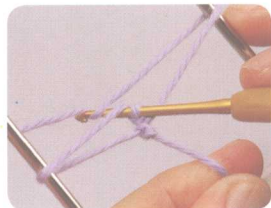

7. 如图钩出。

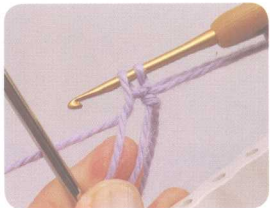

8. 然后再钩出,完成一个短针。

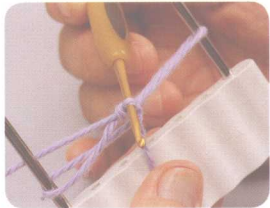

9. 如图钩针转向编织器的后方。

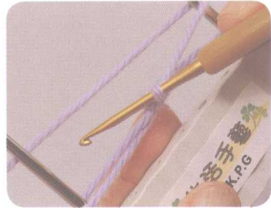

10. 编织器再由右向左转半圈(此时即转成正面)。



11. 重复步骤6~10,做完第二次循环。



12. 继续重复操作至所需长度。

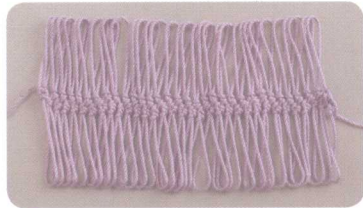

13. 长形织片完成。

* 挑钩一线钩1短针【编织图】

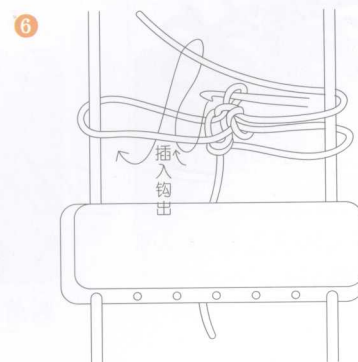
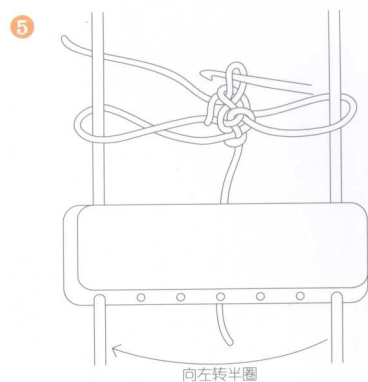
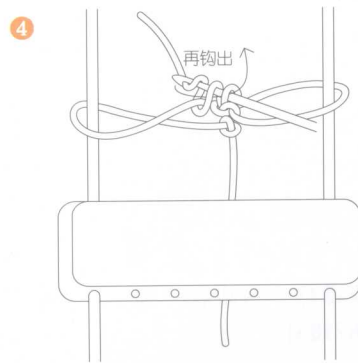
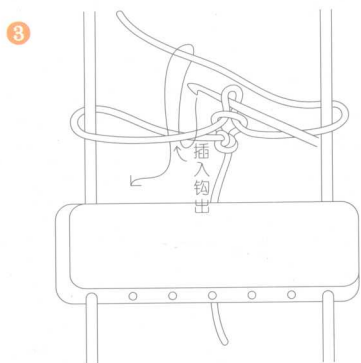
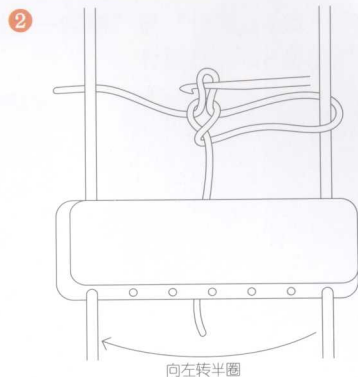
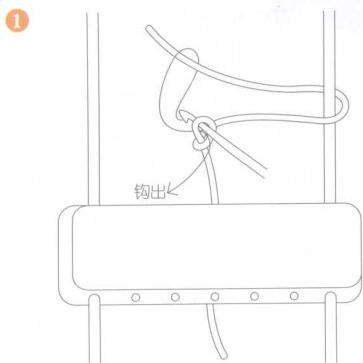

* 挑钩一线钩2短针

◆ “挑钩一线钩2短针”与“挑钩一线钩1短针”方式相同，不同的地方是前者波浪圈中钩2短针，而后者波浪圈中只钩1短针。



1. 依图在编织器右边做一个波浪圈，并在编织器的中央锁1针。

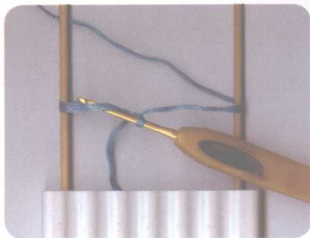

2. 编织器由右向左转半圈，再将钩针插入波浪圈。



3. 依图示挑钩下方的线，并连续钩2短针。



4. 重复操作，每挑钩一线再钩2短针。

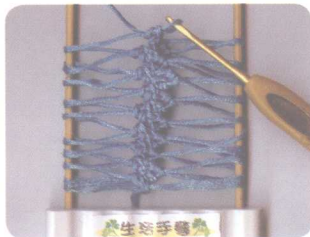

5. 每一个波浪圈钩2短针，重复操作至所需长度。



6. 完成所需长度后，即可卸下编织器。

The Wave Lace



接合法(一) 麻花编对套

材料 线(夏纱、毛线、棉线、马海毛皆可)。

工具 波浪蕾丝编织器、2号钩针(可依线的粗细来决定钩针大小)。

★预先钩好3片波浪蕾丝(制作法参考P6),以接合3个波浪圈为例。

绿 白 绿



1. 将三片预先钩好的波浪蕾丝摆好,如图取钩针穿入中间的3个白色波浪圈中(3个波浪圈,简称3波)。



2. 钩针再穿入3个绿色波浪圈中。



3. 将绿色波浪圈从白色波浪圈中钩出。



4. 钩针再穿入3个白色波浪圈中。



5. 将3个白色波浪圈从3个绿色波浪圈中钩出。



接合法(一) 麻花编对套



6. 钩针再穿入3个绿色波浪圈中。



7. 重复操作步骤4、5、6。



8. 钩至所需长度，两片接合完成，此即“3波浪麻花编”做法。

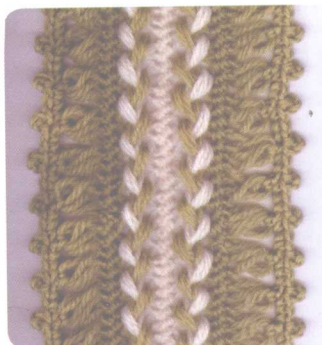

9. 另一片接合原理相同。上图为3片接合完成的作品(已加上缘边装饰)。

The Wave Lace

作品应用



接合法(二)片与片网编接合

- ◆ 取两片波浪蕾丝，中间以网编接合为例

【编织图】

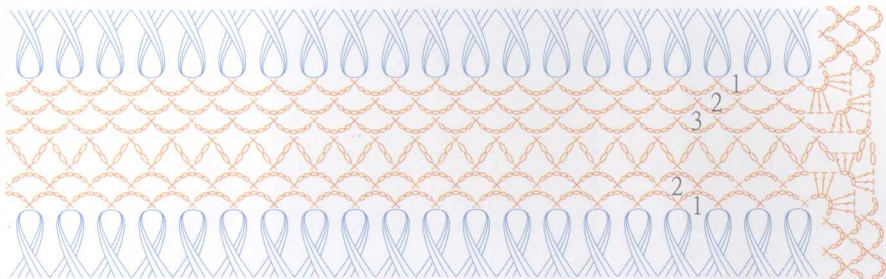

1. 先钩好两片波浪蕾丝，其中一片再依上述编织图钩缘编。



2. 第1行缘编完成后，接着钩第2行。

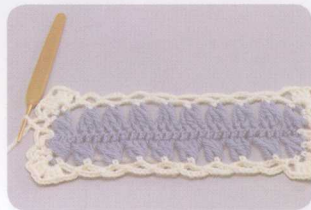

3. 转角依编织图的花样往外钩编。

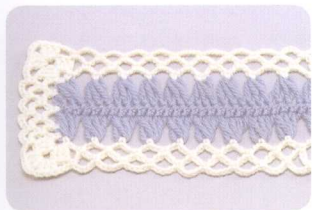

4. 第3行缘编完成图。

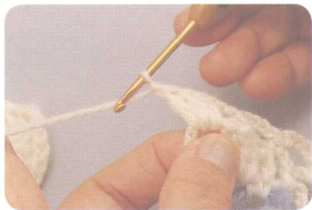

5. 第二片波浪蕾丝与第一片做法相同。钩到第3行转角处时，准备与第一片接合。



6. 依编织图先钩3长针2锁针，再钩1短针与第一片接合。



7. 接着钩2锁针、1短针接合网片。



8. 不断重复钩2锁针、1短针进行两片接合，此即片与片网编接合。

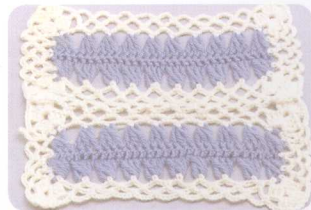

9. 完成图(两片已接合完毕)。

边缘蕾丝花边

基础入门

(一) 基本型

◆ 直线缘编法，以“3波浪圈成一束”为例。



1. 将钩针插入3波浪圈中钩1短针。



2. 再钩1锁针。



3. 再钩1短针。



4. 接着再钩1锁针后，重复操作步骤1~3。



5. 基本型缘边完成。

Knitting

(二) 莲花波浪型

◆ A: 曲线波浪花瓣形缘编法，以“上方3波，下方2波”为例。（双边）



1. 先钩1短针（箭头处），再钩6锁针，然后将钩针插入3个波浪圈中。



2. 3波成一束钩1短针。

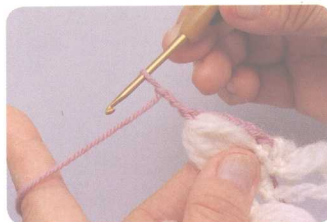

3. 接着钩3锁针。



4. 回到第1锁针处插入钩针引拔，形成一个结粒针。

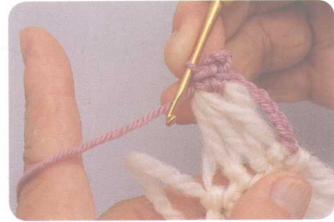

5. 再在原处钩1短针。



6. 接着钩6锁针。



7. 在中央编织线上插入钩1短针，完成一个“3波成一束”的花瓣形缘编。



8. 重复步骤1~7，即完成上排的“3波成一束”缘编。

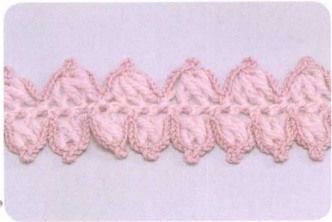

9. 下排的“2波成一束”缘编原理相同，但形成的波浪比“3波成一束”密集。



◆ B: 往上或往下挑针法应用。(单边)



1. 由侧边起针，从中央编织线的边端插入钩1短针，再钩3锁针、1短针（3波成一束）。



2. 再钩3锁针1短针。



3. 钩1锁针后，原地再钩1短针（转角处）。



4. 钩1锁针。



5. 再插入接下来的3波中，钩1短针。



6. 如此重复钩1锁针1短针，完成上排的缘编。



7. 下排的花瓣形缘编法同P12做法。最后成品上窄下宽，下方即下摆，上方可继续搭配其他的棒、钩针进行挑针编织。

儿童

披肩式外套



Shawl Coat for kids

儿童披肩式外套

材料 粗毛线：米色150g、蓝色100g **完成尺寸** 外套肩连袖宽度54cm、衣长38cm

工具 6号钩针、波浪蕾丝编织器（1、7格）、编织棒2支、6号轮针、缝针、棒针

编织重点

1. 取波浪蕾丝编织器（1、7格），制作每片90个波浪圈的网片4片。
2. 照图二钩第1片缘边，第1行3个波浪圈成一束（计30束），每束钩2短针、间距3锁针的网编，第2行钩4锁针1短针的网编，转角处钩2锁针2长针2锁针。
3. 照图二钩完第1片缘边，第2片钩到第2行时，即与第1片边钩边进行接合。同理，钩完4片。
4. 接合袖下（4个网编）。（见P18步骤示范图）。
5. 全部接合完成，取6号轮针钩两侧边缘，圆周挑176针，织单罗纹针34行（前后围、下摆、前襟圆周部分）。
6. 挑袖口62针，编织单罗纹针16行。

图一 编织尺寸图



本书所有编织记号图中，▲皆表示钩编起针处。

图二 钩针编织与接合图

