

汽车图释词典

中、俄、英、法、德、意 对照

光 华 出 版 社
中 国 农 业 机 械 出 版 社

汽车名词词典

中、俄、英、法、德、意 对照

光 华 出 版 社
中 国 农 业 机 械 出 版 社

ILUSTROWANY SŁOWNIK SAMOCHODOWY b-języczny

CZ. BLOK W. JEŻEWSKI

Wydawnictwa Komunikacji i Łączności

Warszawa 1979

根据波兰交通出版社1979年版编译

汽车图解词典

《汽车图解词典》编译组

光 华 出 版 社 出版
中国农业机械出版社
新联实业工厂印刷
新华书店北京发行所发行
新华书店经售

开本: 16 印张: 29 $\frac{1}{8}$ 插页: 6

字数: 864,000 印数: 8300册

1982年4月第1版1982年4月第1次印刷

统一书号: 15216 · 140 定价: 3.60元

前 言

本词典是在1979年波兰出版的《波、俄、英、法、德、意六文种汽车图解词典》的基础上改编的。词典中略去波兰文，增加了中译名，定名为中、俄、英、法、德、意六文种对照的《汽车图解词典》。其中包括各种客、货车总成及其零部件、各种标准件与工具等术语3000多条以及150幅示意图和结构图，每一词条均有图解，图文对照。可供汽车行业及有关专业的科研、教学、情报、翻译与技术人员使用。

词典内的中译名是由华祖基、李宜春、吴柏青、柴云龙、余康临同志参照图解及英文和俄文译出的，由清华大学汽车教研室黄鼎模、刘维信、魏克严副教授和中国汽车工程学会校核定名。鉴于有的零部件和总成的名称国内尚未统一，故同时列出几种中译名。

由于编者水平有限，在译文和编排方面可能有不妥之处，切望读者提出宝贵意见，以便修订时改正。

编 者

使 用 方 法

1. 如果知道俄、英、法、德、意五文种中一种文字的总成或零件的名称，可以参照书末该文种的索引，找到其它五种文字的名称及其相对应的图例、相应正文的序号与该词条的序号。
2. 如果不知道零部件的名称或只知道中文名称，可先查找包含该零部件的总成图例，然后在图中找到你所要查的零部件及其序号，并查出与其相对应的各文种词条。

目 录

车辆	
小轿车, 小客车	1
客车, 大轿车, 公共汽车	2
货车, 载重汽车	3
特种运输车辆	4
市政用车辆, 公用车辆	5
技术作业车辆	6
牵引车, 拖拉机	7
挂车, 拖车	8
半挂车	9
越野车辆	10
特种用途车辆	11
汽车车轮和车轴	12
发动机布置(位置)	13
车辆尺寸参数	14
悬架和机动性参数	15
货厢尺寸参数	16
汽车列车尺寸参数	17
牵引车和半挂车尺寸参数	18
发动机	
内燃机	19
四冲程发动机——工作原理	20
二冲程发动机——工作原理	21

烧球式发动机	22
旋转活塞式发动机, 转子发动机	23
压燃式发动机, 柴油机	24
四冲程汽油机——外部机件	25
四冲程汽油机——内部零件	26
活塞与连杆	27
发动机曲轴	28
配气机构	29
气门——驱动机构	30
发动机——润滑系	31
机油泵	32
机油滤清器	33
发动机——液冷系统	34
冷却液散热器	35
风扇、水泵	36
发动机——风冷系统	37
燃料供给系(化油器式)	38
空气滤清器	39
汽油泵	40
化油器	41
双腔化油器	42
化油器零件	43
化油器操纵机构	44
压燃式发动机燃料供给系	45

主传动器	73
差速器	74
轮边减速器	75
后轴壳	76
摆动轴	77
转向驱动轴	78

底盘

车架	79
前轴, 前桥	80
前轮独立悬架	81
后从动轴	82
De Dion 式悬架, 后驱动轴独立悬架	83
整体式后驱动轴非独立悬架	84
后轮独立悬架	85
空气悬架和空气弹簧	86
液压弹性悬架和弹性元件	87
油一气悬架和弹性元件	88
钢制悬架弹簧	89
筒式液力减振器	90
摆臂式液力减振器	91
轮毂和轮辋	92
充气轮胎	93
轮胎	94
转向杆系	95
转向杆系的球头铰链	96
转向机构	97
转向器	98
动力转向, 伺服加力转向	99

柴油滤清器	46
输油泵	47
高压喷油泵	48
喷油器, 喷油嘴	49
泵—喷油器供给系统	50
喷油提前角调节装置	51
调速器	52
燃气轮机	53
汽油喷射系统	54
排气系统	55

传动系

传动系	56
摩擦式离合器	57
离合器操纵机构(机械式)	58
离合器操纵机构(液压式)	59
液力偶合器	60
变速器—壳体	61
变速器—齿轮部分	62
变速器—换挡机构	63
变速器—远距离操纵机构	64
自动变速器(具有液力偶合器)	65
自动变速器(具有液力变扭器)	66
超速档	67
分动器	68
副变速器	69
传动轴	70
弹性联轴节	71
等速万向节	72

制动系	100
鼓式制动器	101
车轮蹄式制动器	102
制动蹄机械式张开装置	103
制动蹄液压张开装置	104
盘式制动器	105
停车手制动器, 手制动器	106
机械式制动系, 机械式制动传动机构	107
液压式脚制动系, 液压式制动传动机构	108
分路式液压制动脉路	109
真空助力制动系统	110
气压制动系	111
辅助制动器, 下坡缓行器	112
挂车制动器	113
汽车列车气压制动系统	114
(半挂车) 支承连接装置	115
车身	
轿车车身	116
全钢车身	117
车身附件	118
车门	119
门锁	120
驾驶室	121
仪表板	122
前座	123
水加热器	124
燃油加热器	125
风窗清洗器	126

货车车身	127
客车车身, 公共汽车车身	128
电器设备	
铅蓄电池, 铅酸蓄电池	129
碱性蓄电池	130
直流发电机	131
直流发电机调节器	132
交流发电机	133
起动机	134
火花塞	135
点火线圈	136
分电器, 断电—配电器	137
磁电机	138
大灯 (头灯)	139
转向指示灯	140
内部照明	141
灯泡	142
喇叭	143
风窗雨刮器	144
燃油油面指示表	145
车速里程表	146
过载断路器, 保险丝盒	147
附件	
螺栓, 螺钉, 螺柱	148
螺母, 垫圈, 弹簧	149
工具	150
颜色	151

数据和指标 (维护修理术语)

燃烧	I
燃油	II
润滑剂	III
预防性保养	IV
相关零部件	V
保养, 维修	VI
发动机构造	VII
发动机性能参数	VIII
发动机调整	IX
发动机技术规范	X
底盘数据	XI
电气设备数据	XII
重量	XIII
速度, 转速, 车速	XIV

车辆

СРЕДСТВА
ДОРОЖНОГО ТРАНСПОРТА

VEHICLES

VEHICULES

KRAFTFAHRZEUGE

AUTOVEICOLI

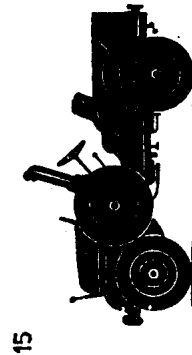
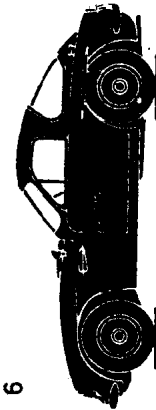
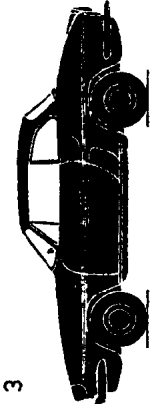
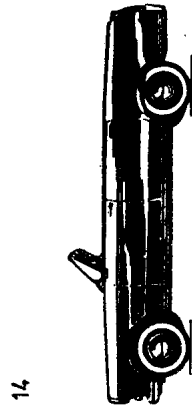
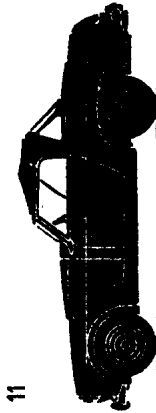
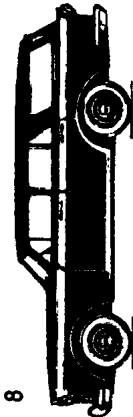
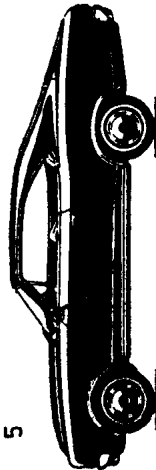
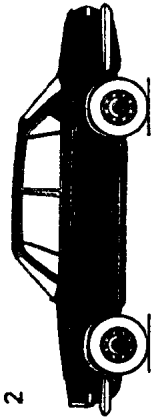
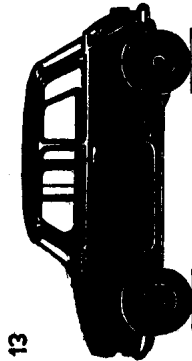
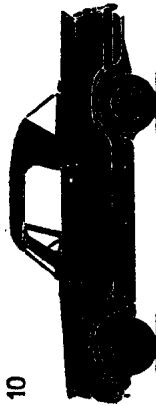
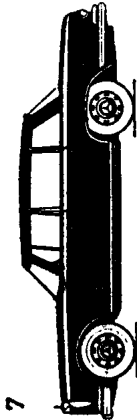
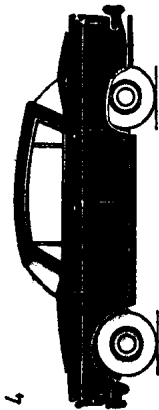
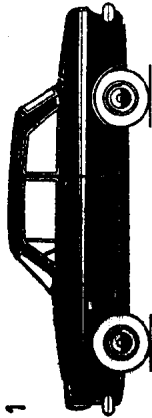

小轿车, 小客车	легковой автомобиль	car	voiture	Personenkraftwagen	autovettura
1 厢式两门小轿车	двухдверный седан	two-door sedan (US), two-door saloon (GB)	coach à deux portes	zweiturige Limousine	sedan (berlina) a due porte
2 厢式四门小轿车	четырёхдверный седан	four-door sedan (US), four-door saloon (GB)	berline à quatre portes	viertürige Limousine	sedan (berlina) a quattro porte
3 固定顶蓬两门小轿车	купе с раздвижной крышей	fixed head coupe	coupe „hard top”	Hard Top Coupé	hard top coupé
4 硬顶厢式小轿车	спортивный седан	hard-top sedan, sport sedan	berlinette	Vollischt-Limousine	hard top sedan
5 溜背式小轿车	купе	coupe (fast back)	coupe	Coupé	coupe
6 单排两座两门小轿车	двухместное купе	coupe two seater	coupe à deux places	zweisitziges Coupé	coupe a due posti
7 大型高级小轿车	лимузин	limousine	limousine	Pullman-Limousine	berlina, limousine
8 旅游小客车 客货两用小轿车	универсал	station wagon (US), estate car (GB)	break, limousine commerciale	Kombiwagen, Kombi	giardiniera, familiare, giardinetta
9 敞篷小轿车	кабриолет	drop head coupe (US)	cabriolet	Кабриолет	cabriolet
10 活顶小轿车	кабриолет с постоянными дверными проемами	convertible (GB)	cabrio-coach	Сабриолет, Sportкабриолет	cabriolet-spider
11 活顶运动型小轿车 跑车	специальный спортивный автомобиль	convertible, roadster (US), sports car (GB)	coupe décapotable	Roadster, Sportwagen	berlinetta, berlina sportiva, spider
12 赛车	гоночный автомобиль	racer (US), racing car (GB)	voiture de course, voiture de compétition	Rennwagen	monoposto da corsa, vettura „Grand Prix”
13 微型小轿车	микролитражный автомобиль	minicar (GB), cycle car (US)	voiturette	Kleinstwagen	microvettura
14 四门敞篷旅游车	фазтон	4-door convertible, tourist car	voiture de tourisme	Tourenwagen, Phaeton	vettura da turismo
15 吉普车, 轻型越野车	легковой автомобиль-вездеход	jeep, field vehicle	voiture de chasse	Jagdwagen	campagnola

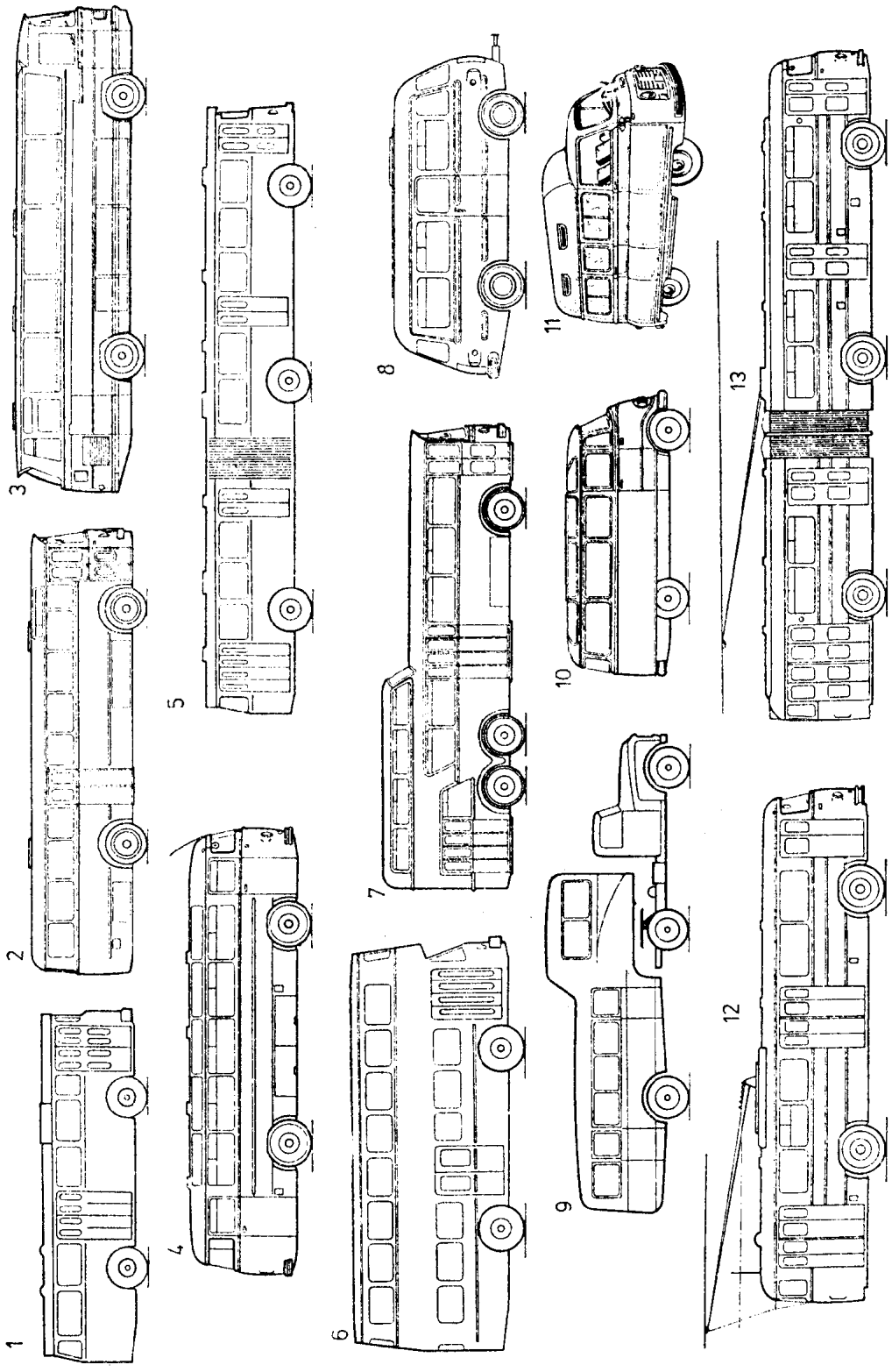

香车, 大轿车 公共汽车	автобус	public-service vehicle	autobus	Omnibus	autobus
1 市区公共汽车	городской автобус	bus, city-bus	autobus urbain	Stadtbus, Vorortbus	autobus urbano
2 郊区公共汽车, 公共汽车	пригородный автобус	omnibus, public service vehicle	autobus, car de ligne	Linienbus, Überlandbus	autobus interurbano
3 长途公共汽车, 高级客车	междугородный автобус	coach, luxury coach	autocar	Reisebus	autobus lusso, pullman
4 旅游客车	туристский автобус	touring bus	car „grand tourisme”	Rundfahrtbus	autobus da turismo
5 铰接式公共汽车	сочлененный автобус	articulated bus	autobus articulé	Gelenkbus	autobus snodato, autosnodato
6 双层公共汽车	двухэтажный автобус	double-deck bus, double-decker	autobus à impériale	Doppeldecker, Doppeldeck-Bus	autobus a due piani
7 后部有两层平台的公共汽车	автобус с двухэтажной накопительной площадкой	double-floor bus	autobus à un étage et demi	1 1/2-Deck-Bus	autobus a doppio pavimento
8 客车挂车	автобусный прицеп	passenger-trailer	remorque à passagers	Autobus-Anhängewagen	rimorchio da passeggeri
9 半挂车客车	автобусный полуприцеп	passenger-semi-trailer	semi-remorque à passagers	Autobus-Sattelaufleger	semiromorchio da passeggeri
10 小型客车	микроавтобус	minibus	microbus	Kleinbus, Kleinomnibus	pulmino
11 微型客车	туристский микробус	microbus	microbus de tourisme	Touristen-Kleinbus	autoveicolo per campeggio
12 无轨电车	троллейбус	trolleybus	trolleybus	Obus, Oberleitung-Bus	filibus
13 铰接式无轨电车	сочлененный троллейбус	articulated trolleybus	trolleybus articulé	Gelenk-Obus	filibus snodato

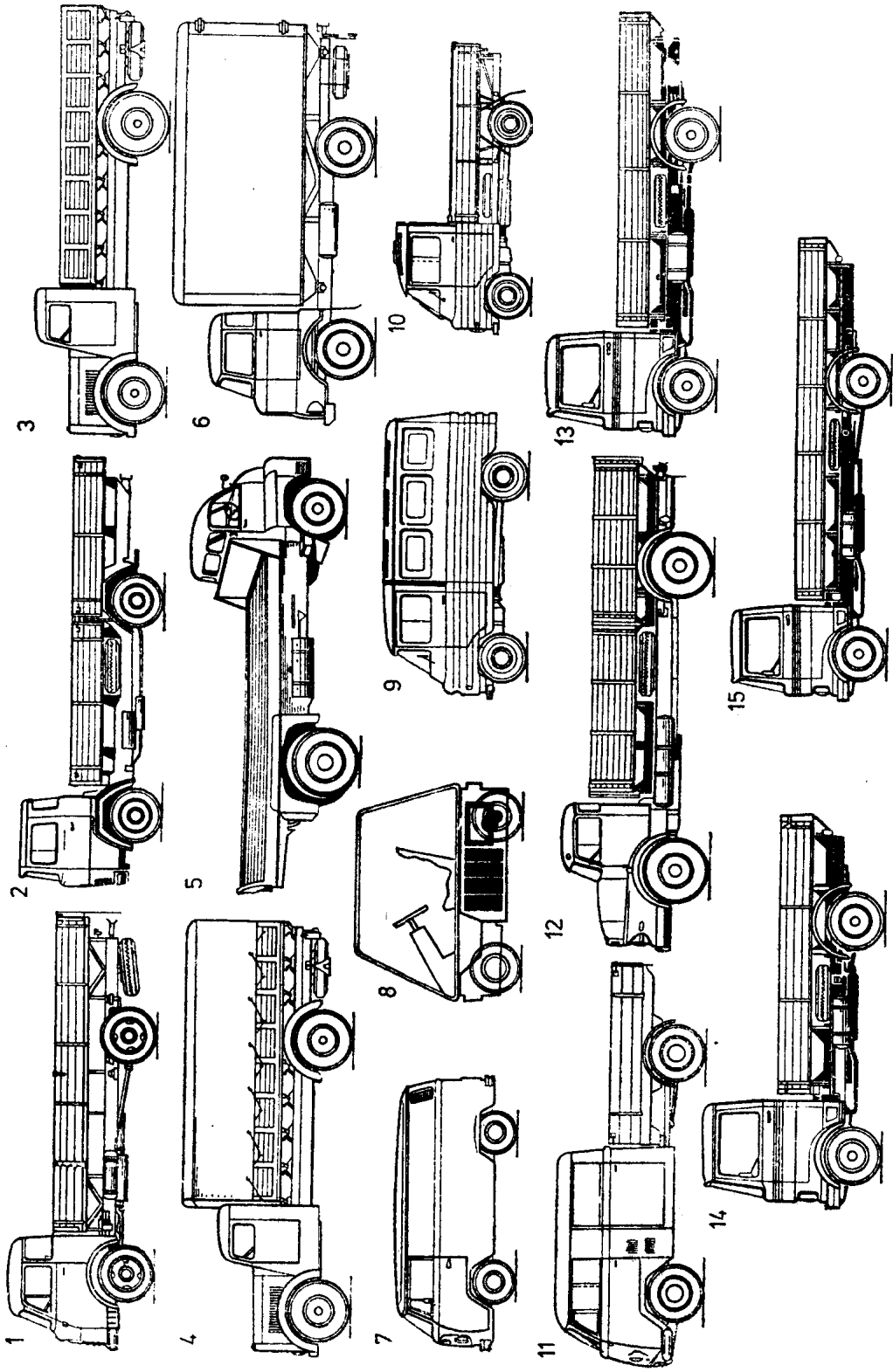

货车, 载重汽车

	транспортный автомобиль	commercial vehicle, utility vehicle	véhicule industriel, véhicule utilitaire	Nutzfahrzeug	veicolo industriale
1 货车, 载重汽车	грузовой автомобиль	lorry (GB), truck (US)	camion-porteur, poids lourd, routier lourd	Lastkraftwagen, Lastwagen, Laster	autocarro industriale
2 公路货车	магистральный автомобиль	high-way vehicle, road vehicle	véhicule routier, voiture routière	Straßenfahrzeug	autocarro stradale
3 栏板式货车	бортовой автомобиль	platform truck, board truck, sided lorry (GB), open lorry (GB)	camion plateau à ridelles, camion calisse	Pritschenwagen	autocarro a cassone
4 带蓬顶栏板式货车	грузовой автомобиль с тентом	canvas top platform truck	camion bâche	Lastwagen mit Plane, Lastwagen mit Verdeck	autocarro a cassone con tendone
5 平台式货车	автомобиль-платформа	flat platform truck, panel truck (GB)	camion plateau	Plattformwagen	autocarro a pianale
6 厢式货车	грузовой автомобиль с кузовом фургон	box-van truck	fourgon (en caisson), van	Kastenwagen	furgone a cassetta
7 厢式送货车	автофургон	van	fourgon intégré	Koffervagen	furgone a baule
8 电动汽车	электромобиль	electromobil, electric vehicle	véhicule électrique, voiture électrique, électromobile	Elektro-Fahrzeug, Elektro-Wagen, Elektromobil	veicolo elettrico
9 轻型厢式送货车	мелкопартионный автомобиль-фургон	delivery van, light van	fourgonette	Koffer-Lieferwagen	furgoncino
10 小型货车	пикап с грузовой платформой	pick-up	camionnette, pick-up	Pritschen-Lieferwagen	furgone a pianale
11 客货两用车	полугрузовой (грузопассажирский) автомобиль	cargo-bus	cargo-bus	Personen-Güter Transporter	autobus merci, carro promiscuo
12 可带全挂车的货车	бортовой автопотягач	trailer towing truck	tracteur-porteur	Lastwagen für Anhängerbetrieb	autocarro per traino
13 通用货车 多用途货车	автомобиль общего назначения	general-purpose truck, multipurpose vehicle	camion universel, véhicule universel	Mehrzweckwagen	autocarro a passo normale (unificato)
14 短轴距货车	короткобазный автомобиль	short-wheelbase truck	camion à empattement court	Kurzradstand-Wagen	autocarro a passo ridotto (corto, breve)
15 长轴距货车	длиннобазный автомобиль	long-wheelbase truck	camion rallonge	Langradstand-Wagen	autocarro a passo esteso (lungo)

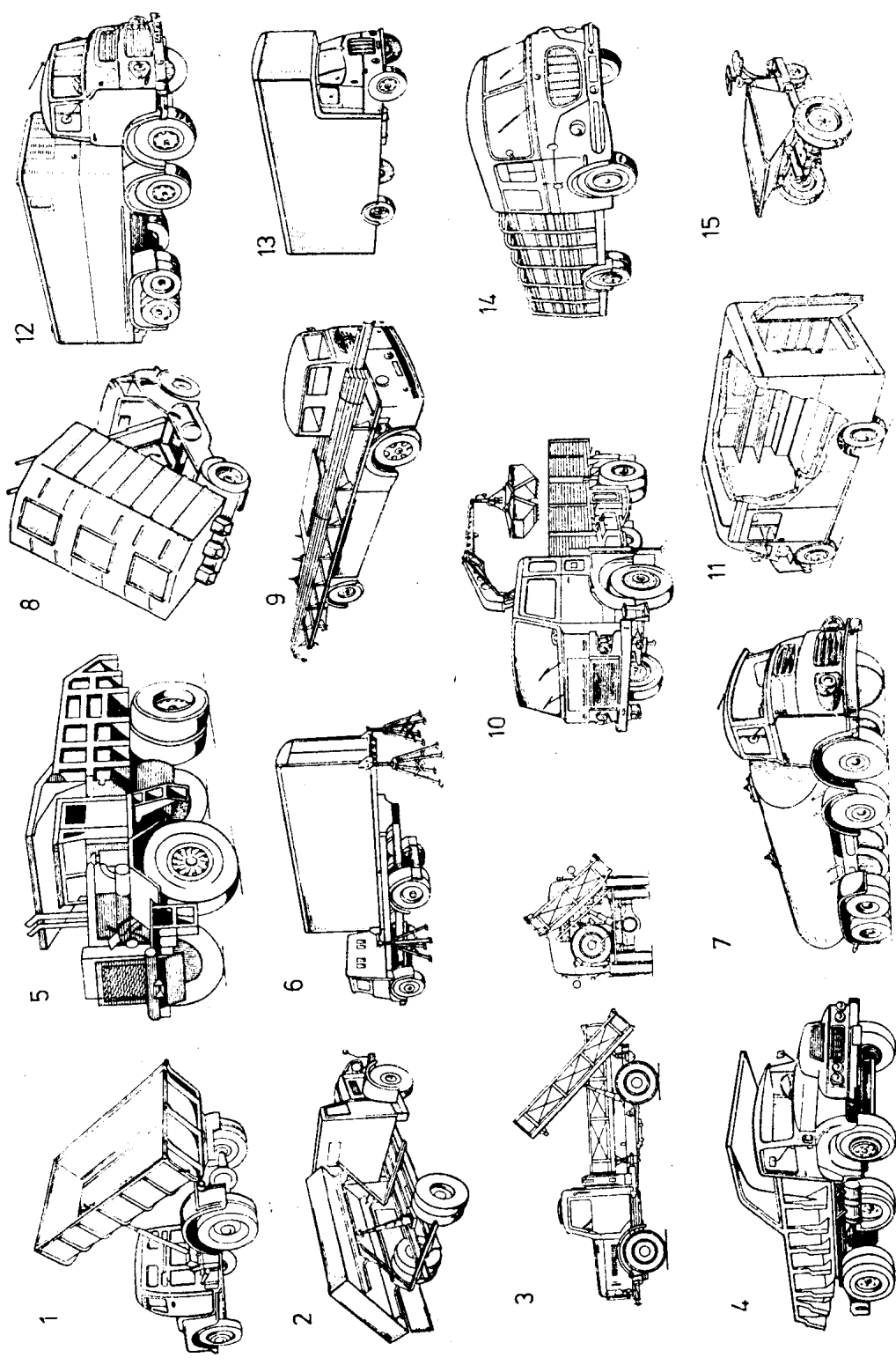

特种运输车辆	специализированные автомобили	special-transport vehicle	véhicule adapté	Sonder-Nutzfahrzeug	autocarro particolare
1 后翻倾式自卸货车	самосвал с задней разгрузкой	rear dump, end tipper	basculeur d'arrière, camion-benne basculante arrière	Hinterkipper	ribaltabile posteriore
2 两侧翻倾式自卸货车	самосвал с боковой (двусторонней) разгрузкой	side tipper, two-way tipper	basculeur bilatéral, camion-benne bilatéral	Zweiseitenkipper, Seitenkipper	ribaltabile bilaterale
3 三面翻倾式自卸货车	самосвал с трехсторонней разгрузкой	three-way tipper	basculeur trilatéral, camion-benne trilatéral	Dreiseitenkipper	ribaltabile trilaterale
4 重型自卸货车 矿用自卸货车	строительный (карьерный) самосвал	rock body tipper (US), heavy-duty dump truck	engin d'enrochement, basculeur à toutes roues motrices	Muldenkipper, Baustellenkipper	ribaltabile da costruzione
5 后翻倾式自卸货车	самосвал думпер	dumpster, rear dump	думпер	Dumper	ribaltabile per servizio gravoso
6 集装箱运输货车	контейнеровоз	container carrier	porteur de container	Autoschüttler Containerwagen,	autocarro per trasporto container
7 液罐车	автоцистерна, автомобиль-цистерна	tank-truck, road tanker	citerne sur porteur, camion-citerne	Tankwagen, Kesselwagen	autocisterna, autobotte
8 散装货运输货车	силосовоз, бункерный автомобиль	bulker, bulk truck, bulk-vehicle	camion-trémie	Silo-Wagen, Behälterwagen, Silo-Kraftfahrzeug	autocarro con scarico a tramoggia
9 长尺寸货物运输货车 桁架运输车	лесовоз, трубовоз, автомобиль для перевозок длинномеров	girder truck	porteur de pièces longues	Sperrgut-Lastwagen	autocarro per trasporto carichi lunghi
10 自装卸式货车	самопогрузчик	self-loading truck	camion-autochargeur	Selbstladewagen, Trägerfahrzeug	autocarro a cassone con caricatrice
11 保温车, 冷藏车	автомобиль-холодильник (с изомермическим кузовом)	thermos van, thermal-insulated truck	fourgon calorifugé, fourgon isothermique, fourgon isotherme	Isotherm-Koffervan, Thermoswagen	furgone isothermico
12 (有冷冻机的) 冷藏车	автомобиль-рефрижератор	refrigerated vehicle, refrigerated truck	fourgon frigorifique	Kühlwagen	autocarro frigorifero
13 家具运送车, 搬场货车	автофургон для перевозки мебели	removal van, furniture van	fourgon de démenagement, déménageuse	Möbelkofferwagen	furgone per trasloco, furgone per mobilio
14 人牲畜载运车	скотовоз	cattle truck, livestock transporter	camion bétailière	Viehtransporter	autocarro bestiame
15 三轮自卸车, 小型翻斗车 (трехколесная)	мотолежка	three-wheel dumper, mini-dumper	petite benne	Motor-Kippmulde	ribaltabile a tre ruote