

IBM 个人计算机

操作指南

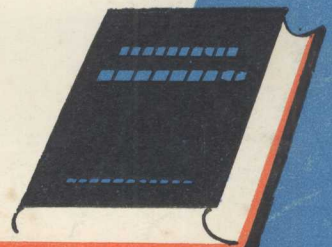

福建电子计算机公司
中国计算机技术服务公司福建分公司

TP36
0449

江南大学图书馆



91102011

前 言

本书向用户介绍IBM个人计算机，内容包括使用准备、问题确定步骤、任选件安装和重装等须知。

一旦用户的系统投入使用，操作指南将帮助用户使用新系统。

本书适用于任何要调定，使用或程控IBM个人计算机的用户。

本指南有六章：

第一章：引言，本章将着重说明可利用的配置方式以及用户可使用的任选件。

第二章：使用准备，内容包括对IBM个人计算机的安放，连接以及运行系统小测试的说明。

第三章：操作，本章将向用户介绍系统的基本使用方法。

第四章：问题确定步骤，本章将帮助用户纠正使用准备和/或正常操作时可能出现的问题。

第五章：任选件，本章将指导用户如何安装、检查和排除安装任选件时可能发生的故障。

第六章：装运和再装，本章将提供拆卸及重装系统所需的资料。

目 录

第一章：引 言.....	(1)
第二章：使用准备.....	(6)
第三章：操 作.....	(22)
做好IBM个人计算机的准备.....	(23)
IBM 80 CPS图形打印机的使用.....	(26)
DOS磁盘操作系统和键盘的使用.....	(54)
BASIC的使用.....	(112)
第四章：问题确定步骤.....	(133)
第五章：任选项.....	(169)
5 $\frac{1}{4}$ " 软盘驱动器.....	(171)
5 $\frac{1}{4}$ " 磁盘驱动器适配器.....	(197)
第六章：装运和再装.....	(209)

第一章：引 言

器示显器单M81

目 录

引 言.....	(1)
配置方式举例.....	(2)
任选项举例.....	(4)

引 言

欢迎使用IBM个人计算机，用户的新系统将提供广泛、多样化的选择，使之能符合用户目前的需要以及将来可能的发展。

个人计算机的心脏或大脑是系统部件，在此强功能的台式计算机外罩下面，任选项可以装在五个扩充插座中的任一个上面，此外还内装有两台5 1/4" 磁盘驱动器。选用任选项使计算机能符合用户的需要。用户的系统部件将支援各式各样的与NTSC（美国电视广播标准）相兼容的黑白或彩色电视机以及监视器进行家庭娱乐、教育和商业应用。

用户要通过一个83个键的键盘给系统部件输入信号，该键盘含有一个数字键区和10个功能键。键盘用一段两米长的螺旋形电缆连接到系统部件上，这样便允许用户把键盘移到一个舒适的操作位置上。键盘同IBM磁盘操作系统（DOS）相配合，用户能够使用不同的键盘形式打入六种语言（法语、德语、两班牙语、意大利语、英语和美国英语）之中的任何一种语言。

IBM 80 CPS图形打印机是一种非常通用的打印机，每秒可双向打印80个字符。能以几种所要求的规格打印字符：放大、缩小、加重和正常。使用简单的编程指令能够打出上标、下标和下划线。该打印机有两个标准字符集（一个包括美国ASCII，一个包括国际字符），一个规定的图形字符集和可编程图形（为爱冒险者提供）。该打印机能够处理单份或多份连续表格纸的装订，宽度范围为4"至10"。该打印机通过一个并行打印机适配器和信号电缆接收系统部件的指令。

本手册含有一份教学专用的材料，所以用户未必是计算机专家便能够操作这个功能强而又小巧的系统。

用户将在以下几页看到用户新系统能够使用的基本配置方式和任选项的例子。请先花几分钟时间熟悉一下将能够完成的许多功能和应用。

本手册中出现的非IBM设备仅作为举例说明，这并不等于IBM公司推荐或赞同使用这些设备，选择、互连和使用其它产家的设备，责任应由用户自负。

配置方式举例:

第一章 引言

IBM单色显示器

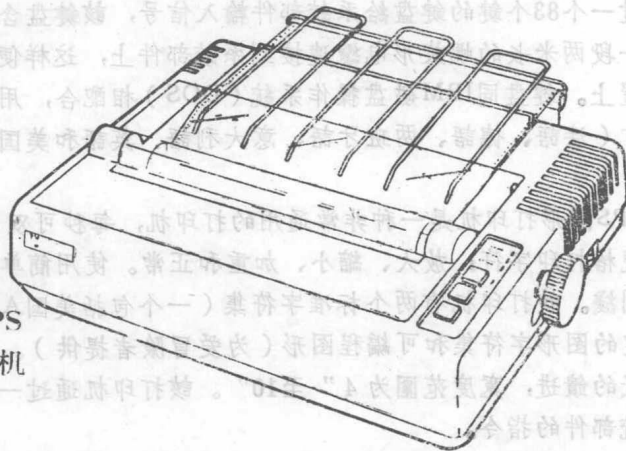
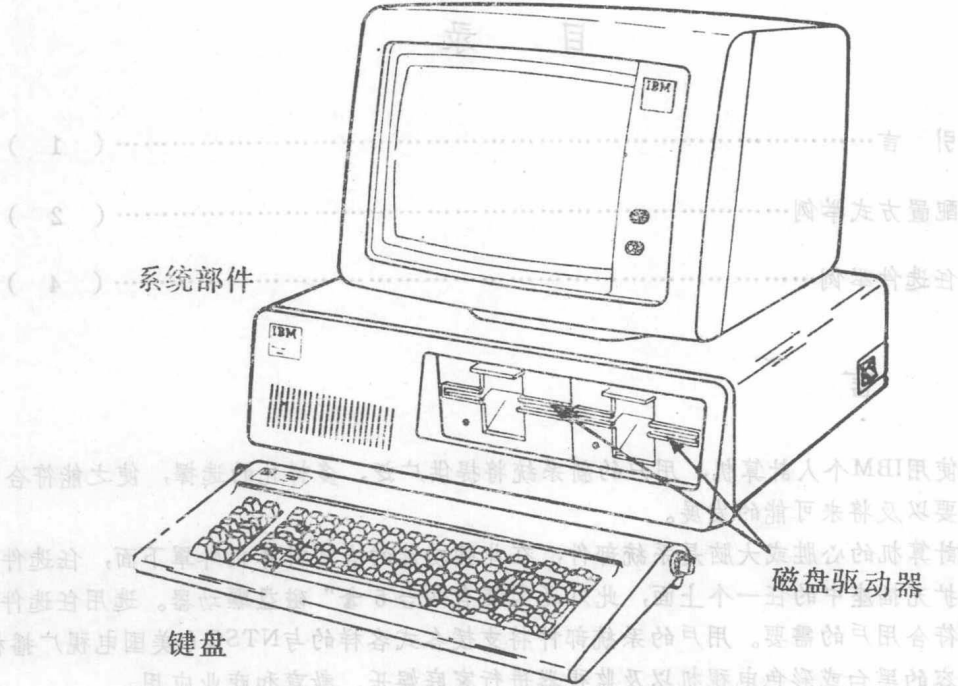

IBM 80 CPS
图形打印机

本例示意了系统部件、键盘、和一个IBM单色显示器。使用两个5 1/4" 磁盘驱动器作为用户的程序媒体。IBM 80 CPS图形打印机供作硬拷贝输出用。

美国广播标准 (NTSC) 的监视器或电视机 (由用户提供)

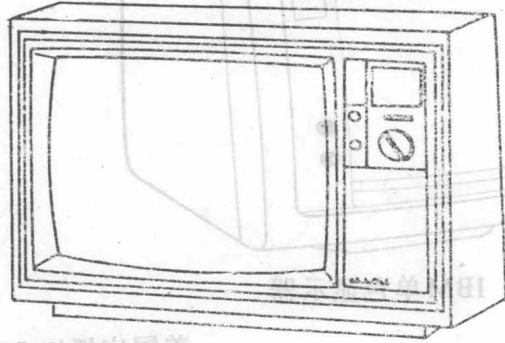

系统部件

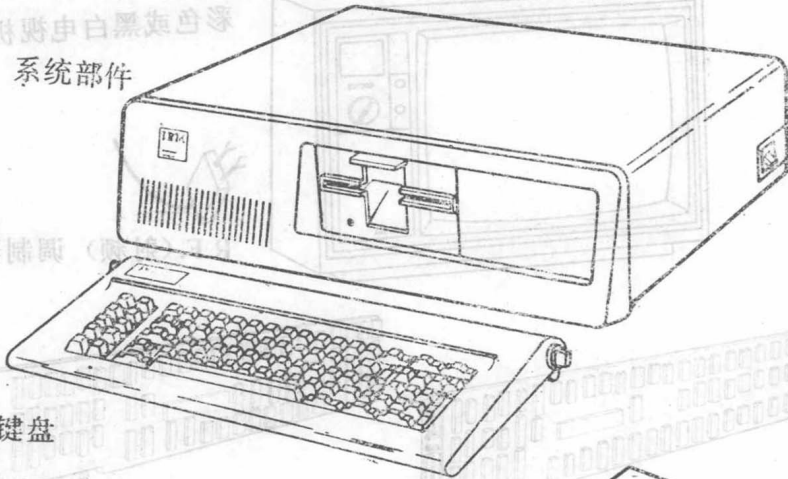

键盘

盒式磁带录音机 (由用户提供)

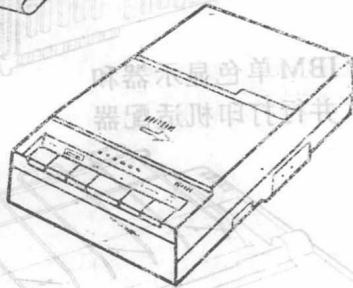

本例示意了装有一台 5.25" 320KB 磁盘驱动器的系统部件、键盘、和用户选用的与美国电视广播体制 (NTSC) 兼容的监视器或电视机。用户可以使用盒式磁带机作为备份程序的媒体。

任选项举例

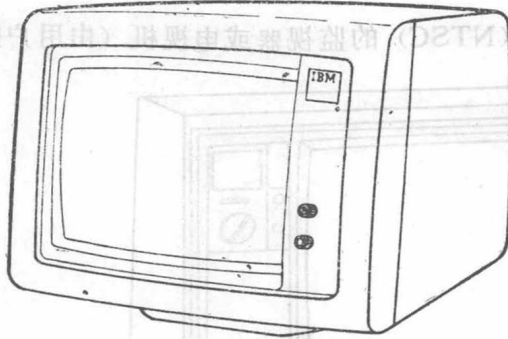

IBM 单色显示器

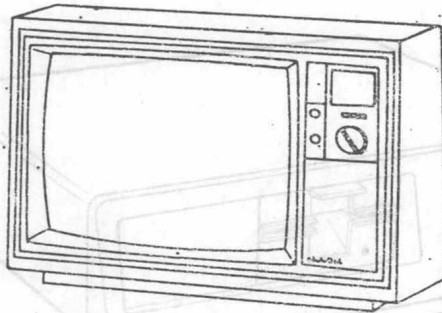

美国广播标准 (NTSC)
彩色或黑白电视机



R.F. (射频) 调制器

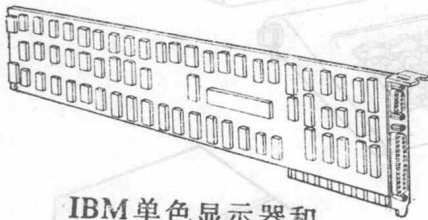

IBM 单色显示器和
并行打印机适配器

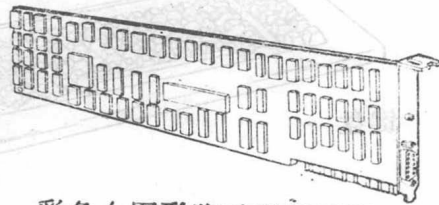

彩色/图形显示器适配器



IBM 80 CPS
图形打印机

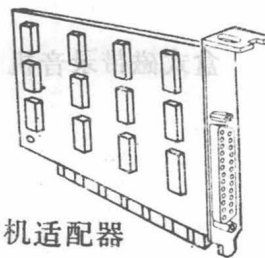

打印机适配器

第二章 常用设备

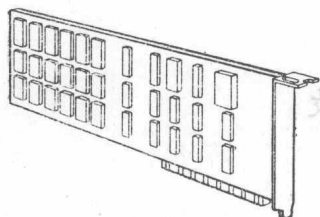

多达 544 KB 的内存

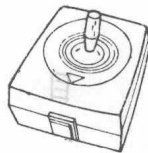

游戏操纵杆

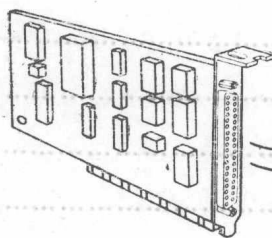

异步通信适配器

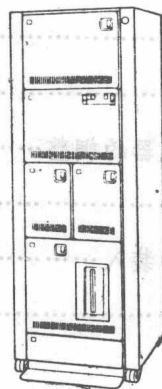
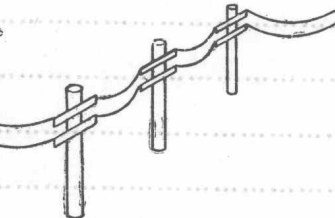

大型计算机

软磁盘



Fortran

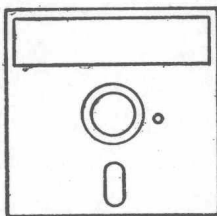

Cobol

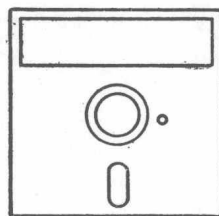

Assembler

第二章: 使用准备

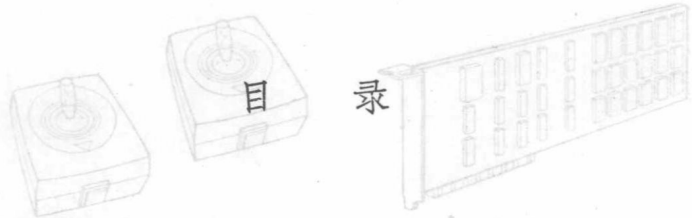

目 录

IBM个人计算机的安装和连接.....	(7)
加电小自检.....	(10)
后面板介绍.....	(10)
部件的排列.....	(12)
键盘和监视器的调整.....	(13)
加电自检.....	(15)
诊断程序的装入.....	(19)
结束语.....	(21)

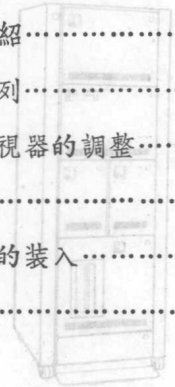

大 型 机 房 用

存 储 盘



IBM个人计算机的安装和连接

1、取掉磁盘驱动器的材料。

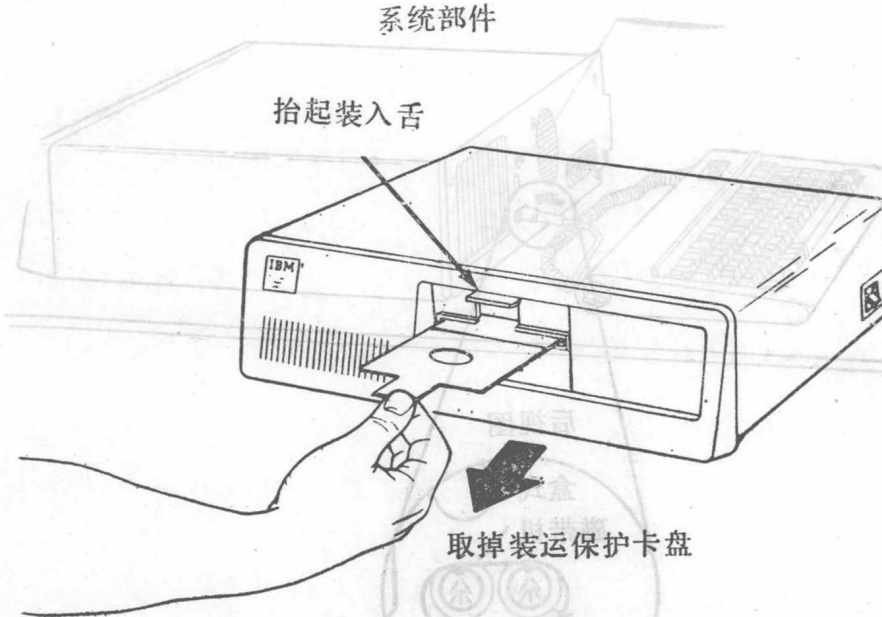
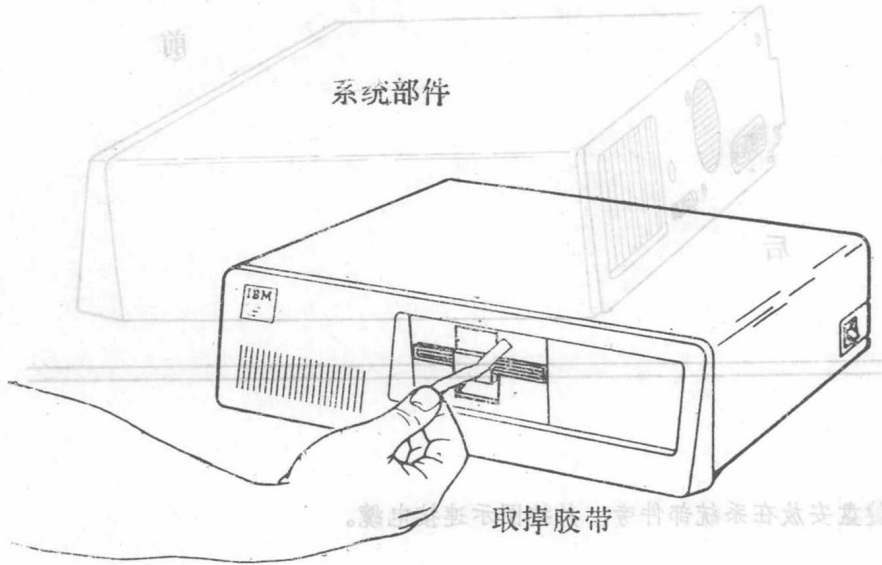

2、如图所示将系统部件安放在其工作场所。

。其设计器在磁盘驱动器上

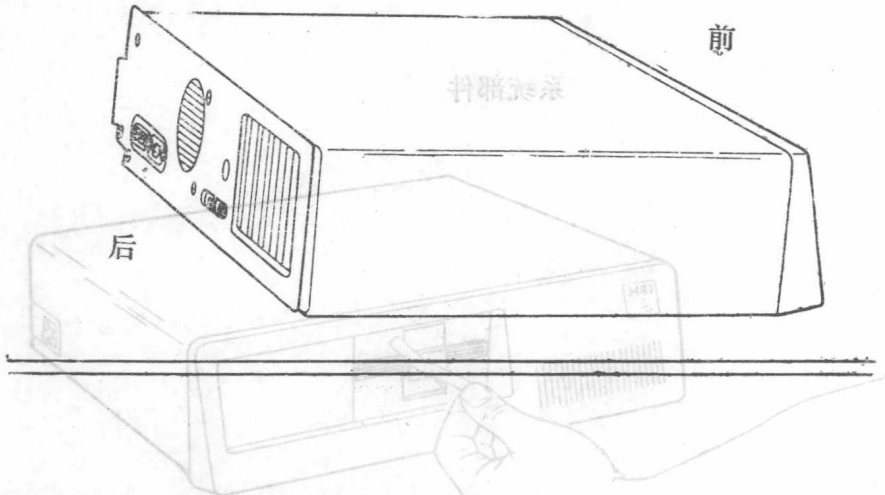

3、把键盘安放在系统部件旁，并按图示连接电缆。

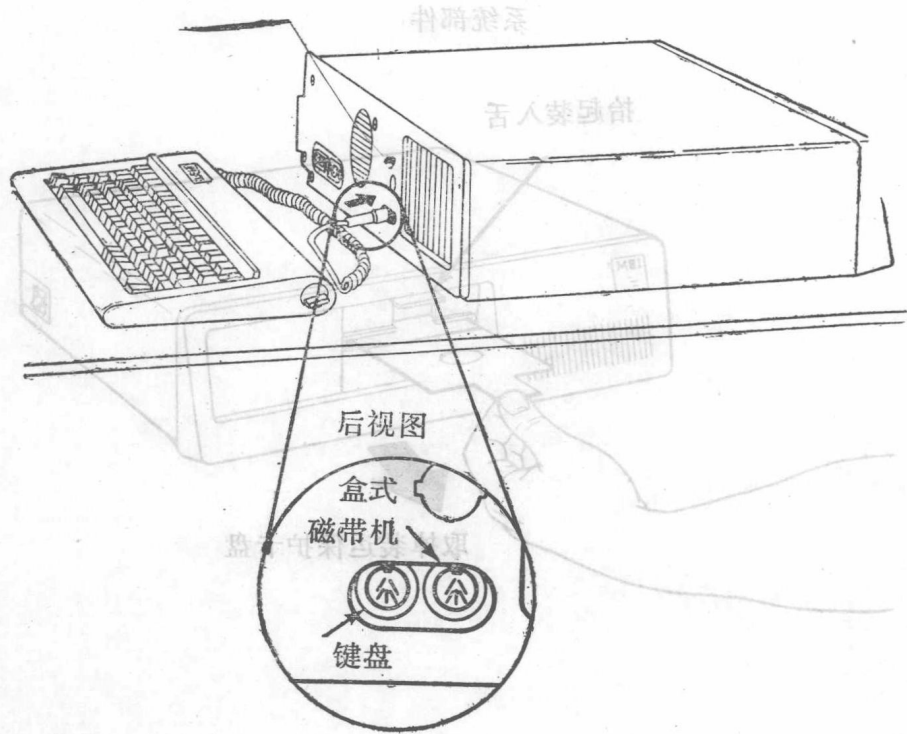

4、把系统部件的开关置于OFF(关)的位置。

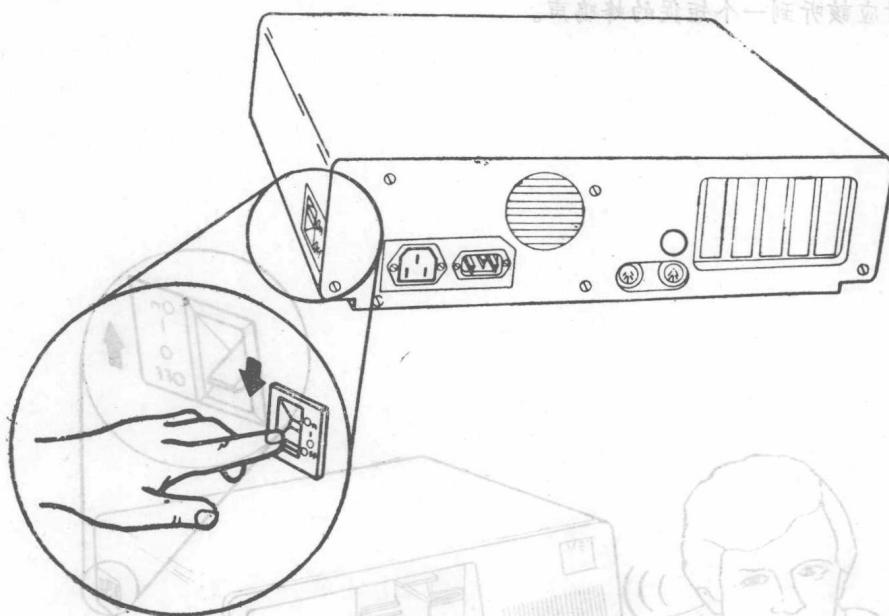

5、先把电源线接到系统部件上，然后再插入墙上的电源插座上。

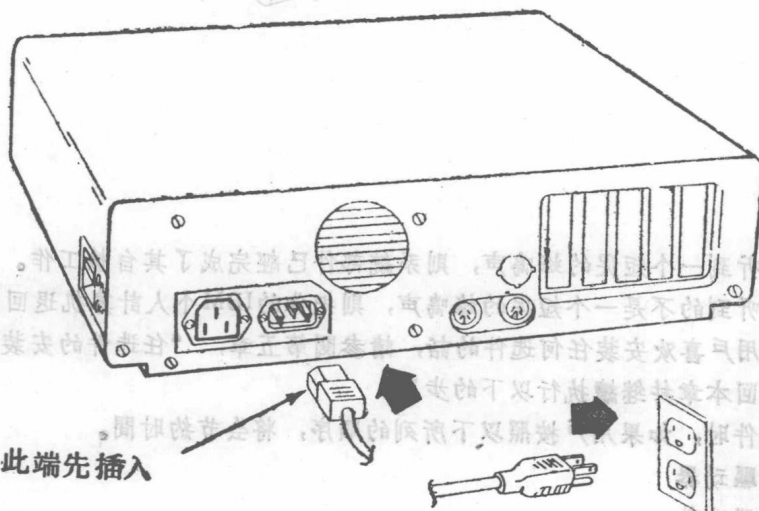

注意：只能选用符合用户所在国使用的电源线。

加电小自检

6、把系统部件的开关置于ON(开)的位置。

这时应该听到一个短促的蜂鸣声。

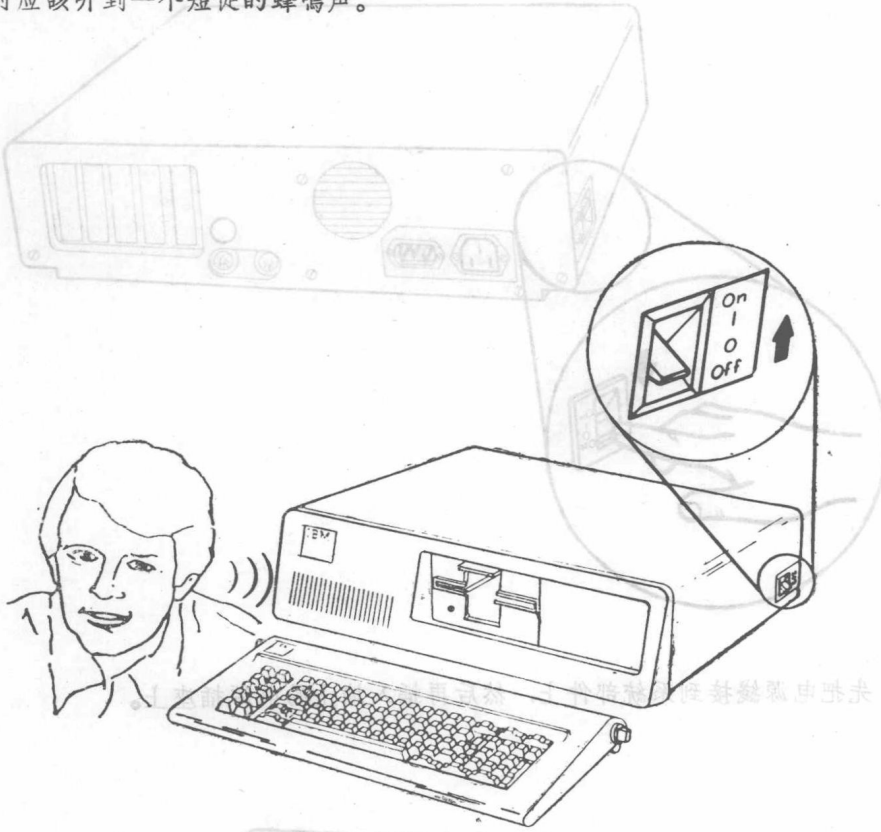

如果用户听到一个短促的蜂鸣声，则系统部件已经完成了其自检工作。

如果用户听到的不是一个短促的蜂鸣声，则把你的IBM个人计算机退回原购买处。

如果现在用户喜欢安装任何选件的话，请参阅第五章，“任选件的安装”。当任选件安装完毕后再返回本章并继续执行以下的步骤。

安装任选件时，如果用户按照以下所列的顺序，将会节约时间。

- 1、磁盘驱动器
- 2、存储器选件。
- 3、所有的其它选用适配器。

后面板介绍

让我们把话题从任选件的安装转回。用户可使用以下简便的参考图来连接所有的电缆和电线。如果同时装有IBM单色适配器和彩色/图形适配器，用户必须连上IBM单色显示器。

1. 当用IBM个人计算机或兼容计算机工作时，应小心地插入和拔出附件。以免损坏附件或计算机。

后 面 板

以下所列附件为IBM个人计算机的附件。

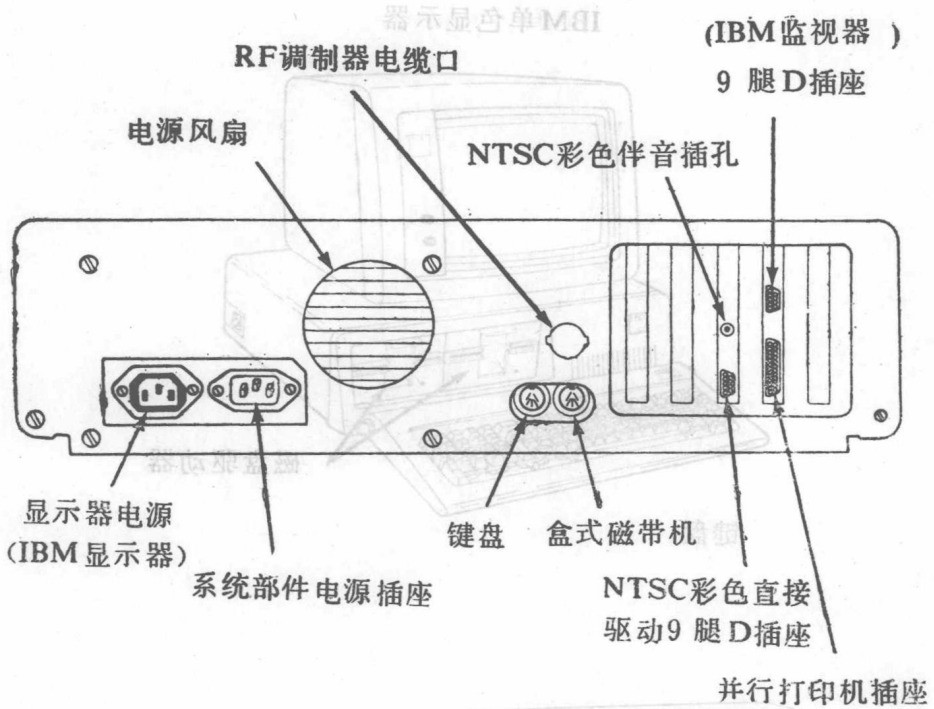

用电视机监视器时

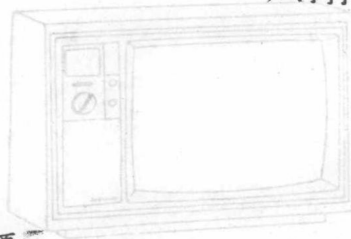

在执行第七步骤之前，请注意以下的事项。

与系统连接的任何家用电视机或监视器必须和美国电视体系兼容。此外，这些非IBM的显示器会造成用户的磁盘驱动器数据出错。只要把你的12"电视机移离IBM个人计算机，便可容易地消除这种干扰。

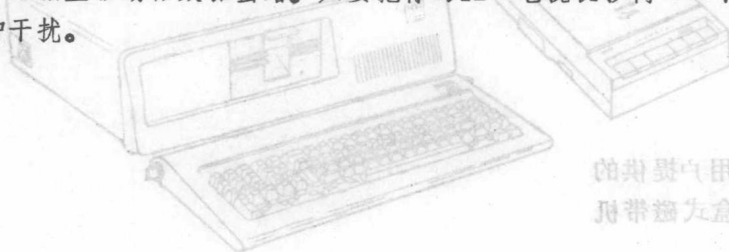

用电视机监视器时
用带盘驱动器

部件的排列

7、当用户的IBM个人计算机连接工作完成之后，可将系统部件移到理想的操作位置上。

以下就是两种较为通用的排列示意图。

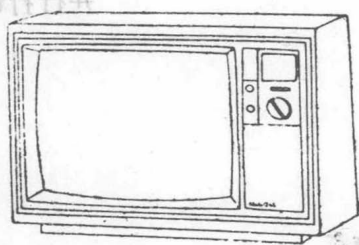
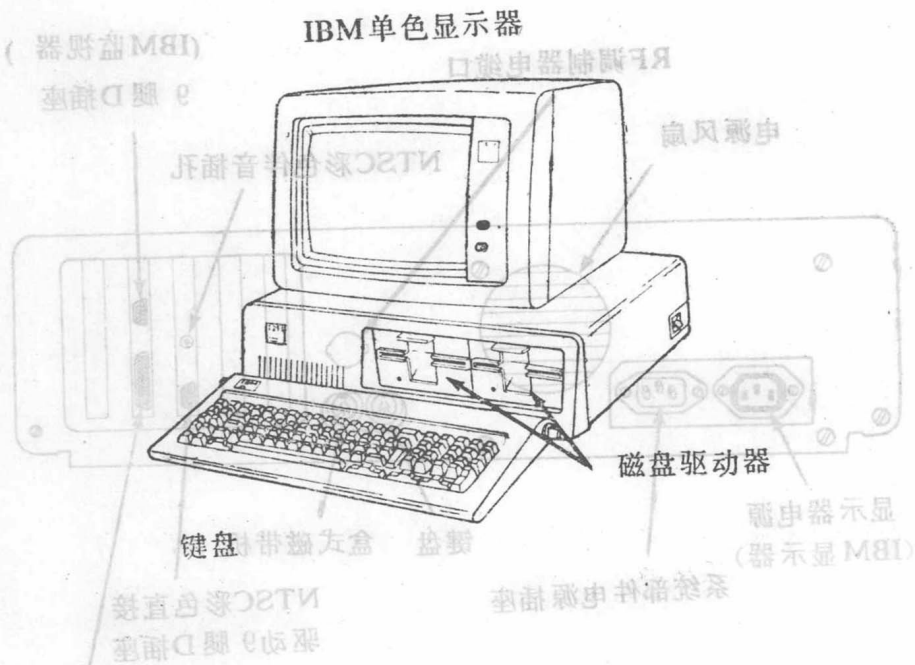

用户提供的监视器或电视机



用户提供的
盒式磁带机

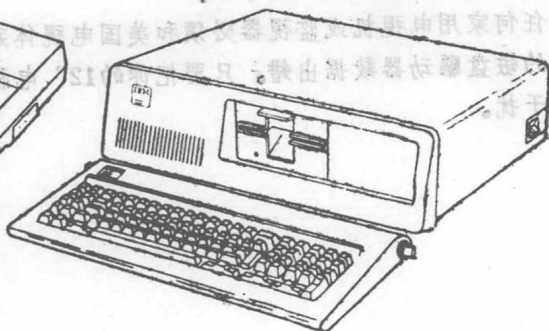

系统部件

键盘和监视器的调整。请用小螺丝刀将设备上的计算机个人IBM的盖子打开，0
 8、为了敲键舒适起见，有两种键盘位置可供选择。更出伙的脉野申安器器器器器。01
 警告：改变位置时要抓住键盘。



9、現在用戶新的IBM個人計算機已準備好進行系統小測試。
10、把監視器或電視機的對比度和亮度控制旋鈕順時針方向轉到頭。

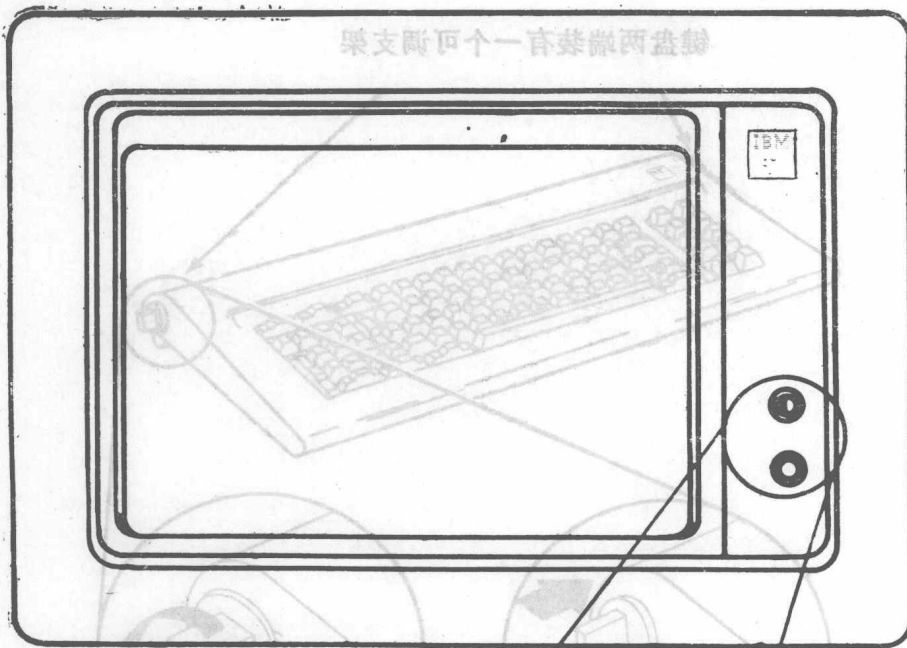

IBM单色显示器

