

配有实例、练习素材

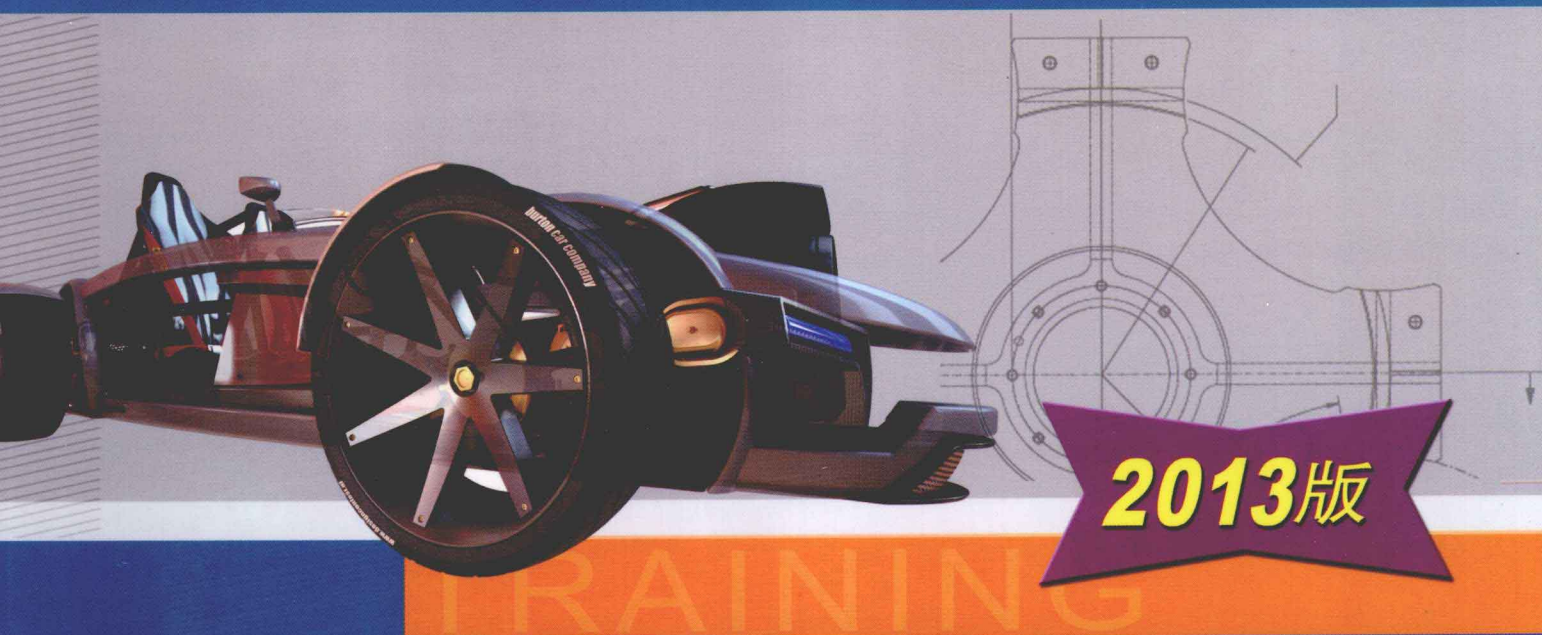

SolidWorks® 公司原版系列培训教程
CSWP 全球专业认证考试培训教程



SolidWorks® 工程图教程

(美) DS SolidWorks®公司

陈超祥 胡其登 主编

杭州新迪数字工程系统有限公司 编译

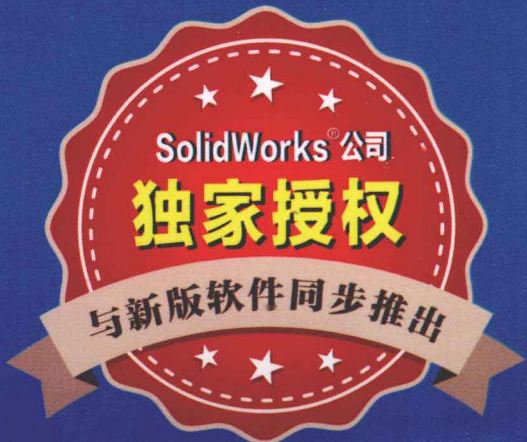



SolidWorks® 公司原版系列培训
CSWP 全球专业认证考试培训

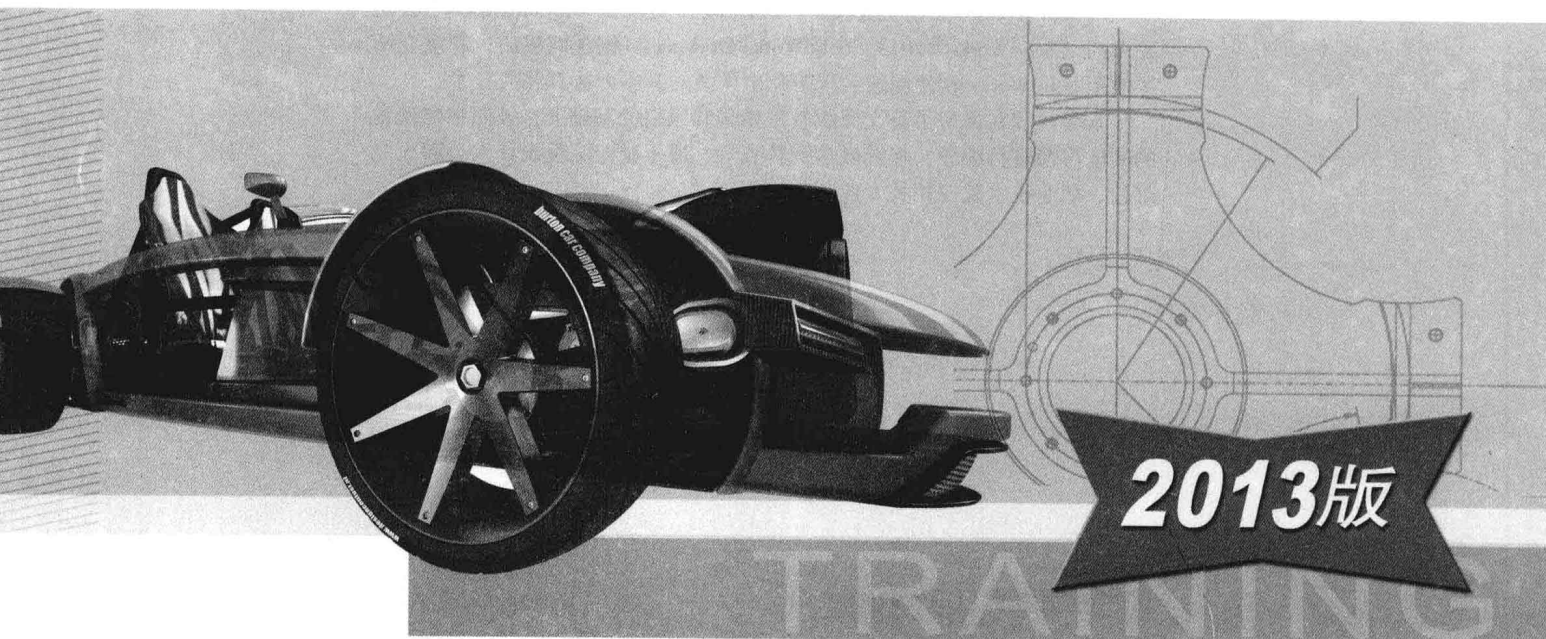

SolidWorks® 工程图教程

(美) DS SolidWorks®公司 著

陈超祥 胡其登 主编

杭州新迪数字工程系统有限公司 编译

《SolidWorks®工程图教程》(2013版)是根据DS SolidWorks®公司发布的《SolidWorks® 2013: SolidWorks Drawings》编译而成的,着重介绍了使用SolidWorks软件创建工程图和出详图的基本方法和相关技术。

本套教程在保留了英文原版教程精华和风格的基础上,按照中国读者的阅读习惯进行编译,配套教学资料齐全,适于企业工程设计人员和大专院校、职业技术学院相关专业师生使用。

图书在版编目(CIP)数据

SolidWorks®工程图教程:2013版/美国DS SolidWorks®公司著;陈超祥,胡其登主编. —4版. —北京:机械工业出版社,2013.3

SolidWorks®公司原版系列培训教程

CSWP全球专业认证考试培训教程

ISBN 978-7-111-41787-3

I. ①S… II. ①美…②陈…③胡… III. ①工程制图—计算机制图—应用软件—教材 IV. ①TB237

中国版本图书馆CIP数据核字(2013)第048845号

机械工业出版社(北京市百万庄大街22号 邮政编码100037)

策划编辑:郎峰 责任编辑:郎峰

版式设计:霍永明 责任校对:姜婷 纪敬

封面设计:饶薇 责任印制:乔宇

北京铭成印刷有限公司

2013年4月第4版第1次印刷

210mm×285mm·9.5印张·278千字

0001—5000册

标准书号:ISBN 978-7-111-41787-3

ISBN 978-7-89433-839-6(光盘)

定价:36.00元(含1CD)

凡购本书,如有缺页、倒页、脱页,由本社发行部调换

电话服务

网络服务

社服务中心:(010)88361066 教材网:<http://www.cmpedu.com>

销售一部:(010)68326294 机工官网:<http://www.cmpbook.com>

销售二部:(010)88379649 机工官博:<http://weibo.com/cmp1952>

读者购书热线:(010)88379203 封面无防伪标均为盗版

序

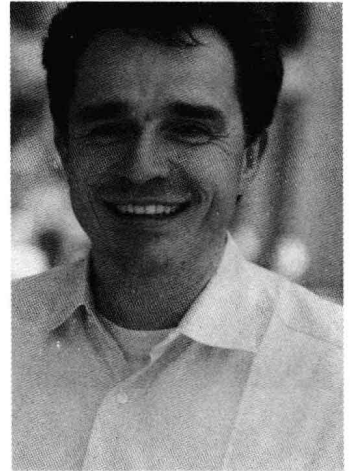

尊敬的中国地区 SolidWorks 用户：

DS SolidWorks®公司很高兴为您提供这套最新的 DS SolidWorks®公司中文原版系列培训教程。我们对中国市场有着长期的承诺，自从 1996 年以来，我们就一直保持与北美地区同步发布 SolidWorks 3D 设计软件的每一个中文版本。

我们感觉到 DS SolidWorks®公司与中国地区用户之间有着一种特殊的关系，因此也有着一份特殊的责任。这种关系是基于我们共同的价值观——创造性、创新性、卓越的技术，以及世界级的竞争能力。这些价值观一部分是由公司的共同创始人之一李向荣 (Tommy Li) 所建立的。李向荣是一位华裔工程师，他在定义并实施我们公司的关键性突破技术以及在指导我们的组织开发方面起到了很大的作用。

作为一家软件公司，DS SolidWorks®致力于带给用户世界一流水平的 3D 解决方案（包括设计、分析、产品数据管理、文档出版与发布），以帮助设计师和工程师开发出更好的产品。我们很荣幸地看到中国用户的数量在不断增长，大量杰出的工程师每天使用我们的软件来开发高质量、有竞争力的产品。

目前，中国正在经历一个迅猛发展的时期，从制造服务型经济转向创新驱动型经济。为了继续取得成功，中国需要最佳的软件工具。

SolidWorks 2013 是我们最新版本的软件，它在产品设计过程自动化及改进产品质量方面又提高了一步，该版本提供了许多新的功能和更多提高生产率的工具，可帮助机械设计师和工程师开发出更好的产品。

现在，我们提供了这套中文原版培训教程，体现出我们对中国用户长期持续的承诺。这些教程可以有效地帮助您把 SolidWorks 2013 软件在驱动设计创新和工程技术应用方面的强大威力全部释放出来。

我们为 SolidWorks 能够帮助提升中国的产品设计和开发水平而感到自豪。现在您拥有了最好的软件工具以及配套教程，我们期待看到您用这些工具开发出创新的产品。

此致
敬礼！

SICOT Bertrand
DS SolidWorks®公司首席执行官
2013 年 1 月



SolidWorks 陈超祥 先生 现任 SolidWorks®公司亚太地区技术总监

陈超祥先生早年毕业于香港理工学院机械工程系，后获英国华威克大学制造信息工程硕士及香港理工大学工业及系统工程博士学位。多年来，陈超祥先生致力于机械设计和 CAD 技术应用的研究，曾发表技术文章 20 余篇，拥有多个国际专业组织的专业资格，是中国机械工程学会机械设计分会委员。陈超祥先生曾参与欧洲航天局“猎犬 2 号”火星探险项目，是取样器 4 位发明者之一，拥有美国发明专利（US Patent 6, 837, 312）。

前言

DS SolidWorks®公司是一家专业从事三维机械设计、工程分析、产品数据管理软件研发和销售的国际性公司。SolidWorks 软件以其优异的性能、易用性和创新性，极大地提高了机械设计工程师的设计效率和质量，目前已成为主流 3D CAD 软件市场的标准，在全球拥有超过 100 万的用户。DS SolidWorks®公司的宗旨是：To help customers design better products and be more successful——让您的设计更精彩。

“DS SolidWorks®公司原版系列培训教程”是根据 DS SolidWorks®公司最新发布的 SolidWorks 2013 软件的配套英文版培训教程编译而成的，也是 CSWP 全球专业认证考试培训教程。本套教程是 DS SolidWorks®公司唯一正式授权在中国大陆出版的原版培训教程，也是迄今为止出版的最为完整的 SolidWorks®公司原版系列培训教程。

本套教程详细介绍了 SolidWorks 2013 软件和 Simulation 软件的功能，以及使用该软件进行三维产品设计、工程分析的方法、思路、技巧和步骤。值得一提的是，SolidWorks 2013 不仅在功能上进行了 300 多项改进，更加突出的是它在技术上的巨大进步与创新，从而可以更好地满足工程师的设计需求，带给新老用户更大的实惠！

《SolidWorks®工程图教程》（2013 版）是根据 DS SolidWorks®公司发布的《SolidWorks® 2013: SolidWorks Drawings》编译而成的，着重介绍了使用 SolidWorks 软件创建工程图和出详图的基本方法和相关技术。

本套教程在保留了原版教程精华和风格的基础上，按照中国读者的阅读习惯进行编译，使其变得直观、通俗，让初学者易上手，让高手的设计效率和质量更上一层楼！

本套教程由 DS SolidWorks®公司亚太地区技术总监陈超



SolidWorks 胡其登 先生 现任 SolidWorks®公司大中国地区技术经理

胡其登先生毕业于北京航空航天大学飞机制造工程系，获“计算机辅助设计与制造（CAD/CAM）”专业工学硕士学位。长期从事 CAD/CAM 技术的产品开发与应用、技术培训与支持等工作，以及 PDM/PLM 技术的实施指导与企业咨询服务。具有 20 多年的行业经历，经验丰富，先后发表技术文章 10 余篇。

祥先生和大中国地区技术经理胡其登先生共同担任主编，由杭州新迪数字工程系统有限公司彭维、周瑜负责审校。承担编译、校对和录入工作的有王经伟、邱小平、满小云等杭州新迪数字工程系统有限公司的技术人员。杭州新迪数字工程系统有限公司是 DS SolidWorks®公司的密切合作伙伴，拥有一支完整的软件研发队伍和技术支持队伍，长期承担着 SolidWorks 核心软件研发、客户技术支持、培训教程编译等方面的工作。在此，对参与本书编译工作人员的辛勤工作表示诚挚的感谢。

由于时间仓促，书中难免存在着疏漏和不足，恳请读者和专家批评指正。

陈超祥 胡其登
2013 年 1 月

本书使用说明

关于本书

本书的目的是让读者学习如何使用 SolidWorks 机械设计自动化软件来建立零件和装配体的参数化模型，同时介绍如何利用这些零件和装配体来建立相应的工程图。

SolidWorks 2013 是一个功能强大的机械设计软件，而本书章节有限，不可能覆盖软件的每一个细节和各个方面。所以本书将重点给读者讲解应用 SolidWorks 2013 进行工作所必需的基本技术和主要概念。本书作为在线帮助系统的一个有益的补充，不可能完全替代软件自带的在线帮助系统。在读者对 SolidWorks 2013 软件的基本使用技能有了较好的了解之后，就能够参考在线帮助系统获得其他常用命令的信息，进而提高应用水平。

前提条件

读者在学习本书之前，应该具备如下经验：

- 机械设计经验。
- 使用 Windows 操作系统的经验。
- 已经学习了《SolidWorks®零件与装配体教程》(2013 版)。

本书编写原则

本书是基于过程或任务的方法而设计的培训教程，并不是专注于介绍单项特征和软件功能。本书强调的是，完成一项特定任务所遵循的过程和步骤。通过对每一个应用实例的学习来演示这些过程和步骤，读者将学会为完成一项特定设计任务所采取的方法，以及所需要的命令、选项和菜单。

关于“知识卡片”

除了每章的研究实例和练习外，本书还提供了可供读者参考的“知识卡片”。这些“知识卡片”提供了软件使用工具的简单介绍和操作方法，可供读者随时查阅。

本书使用方法

本书的目的是希望读者在有 SolidWorks 使用经验的教师指导下，在培训课中进行学习，通过教师现场演示本书所提供的实例，学生跟着练习的这种交互式的学习方法，使读者掌握软件的功能。

读者可以使用练习题来应用和练习书中讲解的或教师演示的内容。本书设计的练习题代表了典型的设计和建模情况，读者完全能够在课堂上完成。应该注意到，学生的学习速度是不同的，因此，书中所列出的练习题比一般读者能在课堂上完成的要多，这确保了学习最快的读者也有练习可做。

工程图标准

SolidWorks 软件支持多种工程图标准，如中国国家标准（GB）、美国国家标准（ANSI）、国际标准（ISO）、德国国家标准（DIN）和日本国家标准（JIS）。本书中的例子和练习基本上采用了中国国家标准（除个别为体现软件多样性的选项外）。

关于配套光盘

本书的配套光盘中收录了课程中所需要的各种文件，包括：课堂实例和练习题。这些文件按照章节进行编排。每章的文件放在相应章节的子文件夹下，例如，第 6 章的文件位于光盘的“Lesson06”文件夹中。

每章中的“Case Study”子文件夹包含了教师在课堂上演示的实例。“Exercises”子文件夹包含了做练习题所需要的参考文件。

关于模板的使用

光盘中包含一个名为“Training Templates”的文件夹，该文件夹收录了读者在以后的练习中将会使用到的模板或者样块文件，请读者事先对这些文件进行如下操作：



- 将文件扩展名为“prt-dot”的模板文件复制到：
“系统安装目录\ProgramData\SolidWorks\SolidWorks2013\templates”文件夹下。
- 将文件扩展名为“sl-ddrt”的标准图框文件复制到：
“系统安装目录\ProgramData\SolidWorks\SolidWorks2013\lang\chinese-simplified\sheetformat”文件夹下。
- 将字体文件“simfang1.ttf”复制到 Windows 系统的“Fonts”文件夹下。

Windows® 7

本书所用的屏幕图片是 SolidWorks 2013 运行在 Windows® 7 时制作的。

本书的格式约定

本书使用以下的格式约定：

约 定	含 义
【插入】/【凸台】	表示 SolidWorks 软件命令和选项。例如【插入】/【凸台】表示从下拉菜单【插入】中选择【凸台】命令
	要点提示
	软件使用技巧
	软件使用时应注意的问题
操作步骤 步骤 1 步骤 2 步骤 3	表示课程中实例设计过程的各个步骤

关于色彩的问题

SolidWorks® 2013 英文原版教程是采用彩色印刷的，而我们出版的中文教程则采用黑白印刷，所以本书对英文原版教程中出现的颜色信息作了一定的调整，以便尽可能地方便读者理解书中的内容。

读者信息反馈表

感谢您购买《SolidWorks®工程图教程》(2013版)一书。为了帮助我们了解 SolidWorks 图书的使用情况,从而编写出更适合读者需要的 SolidWorks 图书,让更多的用户能轻松使用 SolidWorks 软件,请您抽出宝贵的时间完成这份调查表的填写,您填写的任何一项内容都会给我们以重要启示。

姓名	所在单位		
性别	所从事工作(或专业)		
通信地址	邮 编		
联系电话	E-mail		
<p>1. 您需要哪种形式的 SolidWorks 图书?</p> <p><input type="checkbox"/> 手册(工具书) <input type="checkbox"/> 实例讲解式 <input type="checkbox"/> 任务/步骤式 <input type="checkbox"/> 图解式</p> <p><input type="checkbox"/> 其他_____</p> <p>2. 您选择 SolidWorks 图书时,在作者方面,主要考虑哪个因素?</p> <p><input type="radio"/> SolidWorks 公司原著(引进版) <input type="radio"/> 国内作者自编 <input type="radio"/> 其他_____</p> <p>3. 您选择 SolidWorks 图书时,主要选择哪些出版社的图书?</p> <p><input type="checkbox"/> 机械工业 <input type="checkbox"/> 清华大学 <input type="checkbox"/> 电子工业 <input type="checkbox"/> 人民邮电 <input type="checkbox"/> 其他_____</p> <p>4. 您选择 SolidWorks 图书时,在内容方面,主要考虑哪些因素?</p> <p><input type="checkbox"/> 内容实用 <input type="checkbox"/> 知识先进 <input type="checkbox"/> 配套齐全 <input type="checkbox"/> 架构合理 <input type="checkbox"/> 其他_____</p> <p>5. 您选择 SolidWorks 图书时,希望图书的定价在哪个范围?</p> <p><input type="radio"/> 20元以下 <input type="radio"/> 20~30元 <input type="radio"/> 30~40元 <input type="radio"/> 40元以上</p> <p>6. 如果图书配备光盘,您希望光盘中包含哪些内容?</p> <p><input type="checkbox"/> 课后练习题的讲解及答案 <input type="checkbox"/> 图书相关素材及实例 <input type="checkbox"/> 教师讲课 PPT</p> <p><input type="checkbox"/> 教学建议 <input type="checkbox"/> 案例的操作视频 <input type="checkbox"/> 其他_____</p> <p>7. 在众多的三维设计软件中,你最喜欢使用哪个设计软件?</p> <p><input type="radio"/> Pro/Engineer <input type="radio"/> SolidWorks <input type="radio"/> UG <input type="radio"/> CATIA <input type="radio"/> 其他_____</p> <p>8. 您认为目前市场上此类图书有哪些优点和不足?</p> <p>9. 您对我们的图书/SolidWorks 软件有哪些意见和建议?</p>			

非常感谢您抽出宝贵的时间完成这张调查表的填写并回寄给我们。我们将以真诚的服务回报您对我社的关心和支持。

如果您有相关图书的编写意向,也请与我们联系,愿我们能有更多的合作机会。

请联系我们——

通讯地址 北京市西城区百万庄大街 22 号机械工业出版社 技能教育分社

邮政编码 100037

编辑电话 (010)88379761

社长电话 (010)88379083 88379080 68329397(带传真)

电子邮箱 cmpiii@vip.163.com

目 录

序
前言

本书使用说明

第 1 章 工程图和工程视图 1

1.1 建立工程图的准备内容 1	
1.1.1 概述 1	
1.1.2 为工程图准备零件 1	
1.2 工程图和工程视图概述 2	
1.3 术语 3	
1.3.1 多工程图图纸 3	
1.3.2 创建工程图 4	
1.3.3 设置 4	
1.3.4 图纸属性 6	
1.4 工程视图 6	
1.4.1 用草图绘制的工程视图 7	
1.4.2 工程视图的父视图 7	
1.4.3 工程视图的命名 7	
1.4.4 添加工程视图 7	
1.5 在工程视图中绘制草图 8	
1.5.1 激活工程视图 8	
1.5.2 弹出 FeatureManager 9	
1.5.3 局部视图 9	
1.5.4 投影视图 10	
1.5.5 剖面视图 10	
1.5.6 模型视图 11	
1.6 视图设置 12	
1.7 中心符号线和中心线 13	
1.7.1 中心符号线 13	
1.7.2 添加中心符号线 13	
1.7.3 中心线 13	
1.8 视图中的模型边线 14	
练习 1-1 创建视图 16	
练习 1-2 创建辅助视图 16	
练习 1-3 创建剪裁视图 17	
练习 1-4 创建局部剖视图 18	
练习 1-5 创建断面视图 19	

第 2 章 尺寸 20

2.1 概述 20	
-----------------	--

2.1.1 尺寸类型 20	
2.1.2 插入模型项目 20	
2.1.3 模型尺寸分组 20	
2.1.4 模型项目 21	
2.2 操作尺寸 23	
2.2.1 标注尺寸 24	
2.2.2 对齐尺寸 26	
2.3 尺寸属性 27	
2.3.1 PropertyManager 选项 27	
2.3.2 修改尺寸 27	
练习 2-1 视图和标注尺寸 29	
练习 2-2 视图和中心线 30	
练习 2-3 视图和隐藏边 31	
练习 2-4 视图、尺寸和配置 31	

第 3 章 添加注解 34

3.1 概述 34	
3.2 注解类型 34	
3.2.1 注解的通用特性 35	
3.2.2 添加注释 35	
3.2.3 添加基准特征符号 36	
3.2.4 添加形位公差符号 37	
3.3 块 41	
3.3.1 创建一个块 41	
3.3.2 制作块 41	
3.3.3 保存块 42	
3.3.4 插入块 43	
练习 3-1 注解 44	
练习 3-2 使用块 45	
练习 3-3 尺寸和注解 47	
练习 3-4 视图和标注尺寸 48	

第 4 章 图纸格式和工程图模板 52

4.1 概述 52	
4.2 工程图模板 52	
4.2.1 图纸格式 52	
4.2.2 定制工程图模板和图纸格式 53	

4.3 模板属性	53	6.4.4 分割材料明细表	93
4.4 用户自定义属性	53	6.4.5 创建材料明细表模板	95
4.4.1 插入自定义属性	53	6.4.6 添加项目	95
4.4.2 SolidWorks 特定属性	54	6.5 制作材料明细表	95
4.4.3 特定属性的特别之处	54	6.5.1 零值数量	97
4.4.4 在工程图中保存视图状态	54	6.5.2 材料明细表内容	97
4.5 自定义图纸格式	54	6.5.3 排序	98
4.5.1 插入 OLE 对象	54	6.6 零件序号	99
4.5.2 材料明细表定位点	54	6.7 工程图中的表格	100
4.5.3 保存图纸格式	55	练习 6-1 创建工程图和材料明细表	103
4.5.4 保存工程图模板	55	练习 6-2 添加孔表	104
4.5.5 组装预定义视图	55	练习 6-3 利用系列零件设计表	105
4.5.6 在图纸格式中添加几何关系	58	练习 6-4 使用总表	106
4.5.7 工程图模板设置	62	第 7 章 性能和显示	108
4.5.8 预定义视图的模板	62	7.1 概述	108
4.5.9 使用工程图模板	63	7.2 大型装配体模式	108
4.6 定义标题块	64	7.3 轻量化工程图	108
4.6.1 选择编辑对象	64	7.3.1 动态高亮显示禁用	109
4.6.2 填写标题块	64	7.3.2 切换大型装配体模式	110
4.7 更新图纸格式	67	7.4 分离的工程图	110
4.7.1 输入遗留模板	67	7.4.1 分离的工程图的优点	110
4.7.2 Draftsight 概述	68	7.4.2 性能	110
练习 4-1 添加属性至图纸格式	72	7.4.3 文件大小	111
练习 4-2 添加属性和预定义视图	75	7.4.4 转换	111
练习 4-3 设置图纸格式中的文件属性	77	7.4.5 强制重建	111
第 5 章 装配体视图	78	7.4.6 工程图备份	111
5.1 概述	78	7.4.7 转换到分离的工程图	112
5.2 建立装配体视图	78	7.4.8 修改参考装配体	112
5.2.1 自动隐藏	78	7.4.9 装入模型	113
5.2.2 配置	80	7.5 工程视图中的显示问题	114
5.2.3 局部剖视图	80	7.5.1 干涉检查	115
5.2.4 隐藏/显示零部件和实体	81	7.5.2 显示品质设置	117
5.2.5 交替位置视图	82	练习 7-1 分离的工程图 1	117
5.2.6 爆炸视图	83	练习 7-2 分离的工程图 2	119
5.2.7 显示状态	84	第 8 章 工程图参考和对比	121
练习 5-1 创建装配体视图	85	8.1 工程图文件的重复利用	121
练习 5-2 创建装配体视图和零件图	86	8.2 替换工程图参考	124
第 6 章 材料明细表和设计表	89	8.3 DrawCompare	127
6.1 创建和管理材料明细表	89	8.4 Design Checker	128
6.2 材料明细表	89	8.4.1 编制检查	128
6.3 添加材料明细表	89	8.4.2 检查激活的文档	130
6.4 修改材料明细表	92	练习 8-1 修改工程图参考	131
6.4.1 移动列	92	练习 8-2 使用编制检查	133
6.4.2 添加列	92	附录 准备工作	135
6.4.3 设置表格格式	93		

第 1 章 工程图和工程视图

学习目标



- 为以后的工程图操作设置零件和装配体视图
- 创建工程图文件和带图纸格式的工程图
- 为零件添加多种类型的工程视图
- 修改工程视图的显示模式
- 设置工程视图的切边显示方式
- 对齐和旋转工程视图
- 在圆形边线上添加中心符号线
- 在圆柱面上添加中心线
- 隐藏和显示被选中的模型边线

1.1 建立工程图的准备内容

工程图和工程视图是创建任何工程详图的基础，本章将介绍如何创建工程图和添加多种类型的工程视图。

1.1.1 概述

本章讨论用户创建零件和装配体的工程图需要做的准备工作，这些工作主要包括整理尺寸、建立配置和添加属性。读者可以参阅《SolidWorks®零件与装配体教程》（2013 版）一书，以获得关于零件和装配体的详细信息。

更多信息请参阅附录“准备工作”。

1.1.2 为工程图准备零件

下面的零件需要进行必要的准备，添加特定的视图和配置。

零件准备的操作步骤

步骤 1 打开零件

打开 Lesson01\Case Study 文件夹下的零件“Spring Clamp”，如图 1-1 所示。

步骤 2 创建透视图

切换到等轴测视图并打开透视图。创建一个命名视图，命名为“透视图”，如图 1-2 所示。

步骤 3 关闭透视图显示状态

下一步不需要透视图，关闭透视图显示状态。

步骤 4 翻转零件

使用 Shift 键和向上方向键翻转模型，使其显示为翻转的等轴测视图。创建一个名为“反向”的命名视图，如图 1-3 所示。

步骤 5 创建新配置

如图 1-4 所示，创建一个名为“Simplified”的新配置。在这个配置中压缩“Small Edge Rounds”特征，结果如图 1-5 所示。



图 1-1 零件 Spring Clamp



图 1-2 透视图

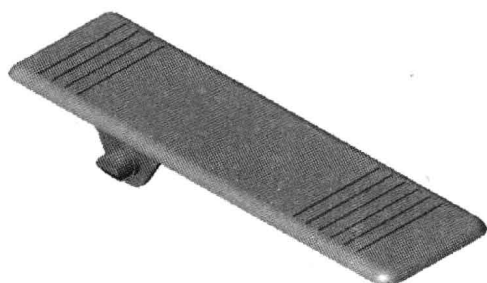

图 1-4 新配置 Simplified

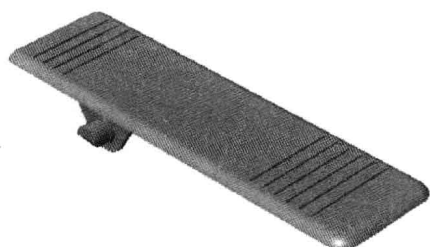

图 1-3 “反向”视图

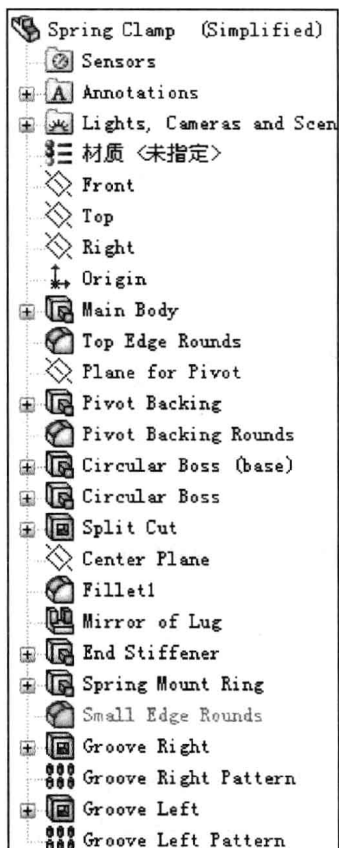

图 1-5 压缩“Small Edge Rounds”特征

步骤 6 保存并关闭零件

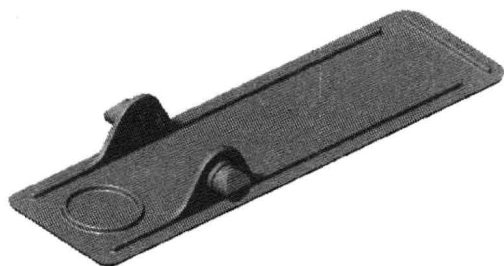
1.2 工程图和工程视图概述

SolidWorks 的工程图文件可以包含一张或者多张图纸，在每张图纸中可以包含多个工程视图。本章将创建一个工程图文件、一张图纸和多个视图。

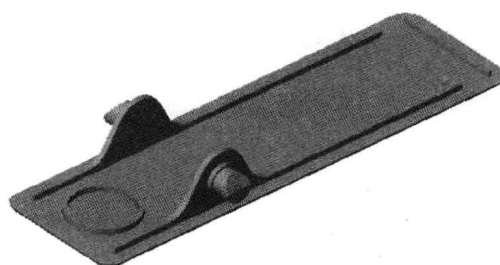
1.3 术语

工程图中会使用到专用术语，这些术语包括：图纸、图纸格式和视图。

1. 图纸 在 SolidWorks 中，读者可以将“图纸”的概念理解为一张实际的绘图纸。图纸用来放置视图、尺寸和注解。

2. 图纸格式 图纸格式包括边框、标题栏和必要的文字。图纸和图纸格式如图 1-6 所示。

1.3.1 多工程图图纸

如果需要，工程图中可以有多个图纸。创建新图纸的命令是使用【添加图纸】。新添加的图纸默认使用原有图纸的图纸格式，但用户可以修改它。

1. 添加图纸 打开多图纸工程图时，使用【选取要装入的图纸】选项来选择加载哪张图纸，如图 1-7 所示。



图 1-6 图纸和图纸格式



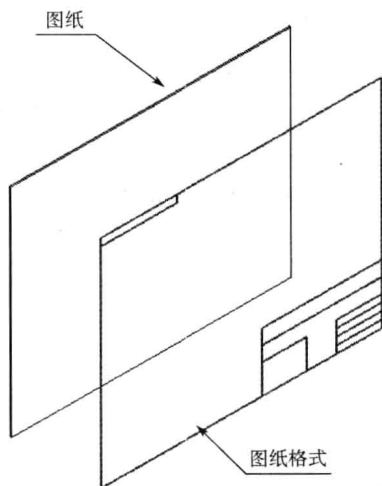

图 1-7 选取要装入的图纸

将鼠标放在选择图纸页标签上，将会预览显示该图纸。

知识卡片

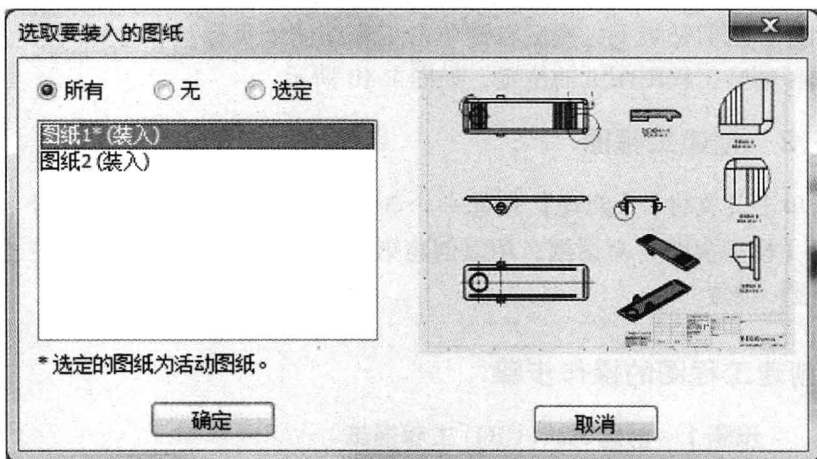
添加图纸

- 在图纸的最下方，单击添加图纸按钮 。
- 菜单：【插入】/【图纸】。
- 快捷菜单：右键单击工程图，选择【添加图纸】。

2. 默认图纸顺序 工程图是按创建的先后顺序排序的。它们的名字出现在 FeatureManager 里，并且显示于图形窗口的底部，排列成类似 Excel 的工作表风格，如图 1-8 所示。要激活一张图纸，只需要



图 1-8 默认图纸顺序

在FeatureManager 中右键单击需要激活的图纸，然后选择【激活】或者直接单击页标签。

可以使用【首页图纸】和【末页图纸】切换首页图纸和末页图纸。

3. 图纸重新排序 图纸可以直接通过拖拽的方式重新排序。这种方法也可以用在 FeatureManager 和页标签上，如图 1-9 所示。按住 Ctrl 键，可以选择多张图纸。



图 1-9 图纸重新排序

4. 图纸重新命名 右键单击图纸页标签，选择【重新命名】可给图纸重新命名。

5. 复制图纸 工程图可以在同一工程图文件内不同图纸之间或者不同工程图文件的图纸之间进行复制。

右键单击需要复制的工程图图纸页标签，选择【复制】，图纸被复制到计算机剪贴板上，然后右键单击工程图图纸页标签，选择【粘贴】，并选择粘贴工程图图纸的位置，如图 1-10 所示。



图 1-10 复制图纸

1.3.2 创建工程图

单击【文件】/【新建】创建一个新的工程图文件，默认情况下，将出现【模型视图】对话框，用以创建第一个视图。在本例中，取消【模型视图】对话框，进行工程图【选项】设置。

创建工程图的操作步骤

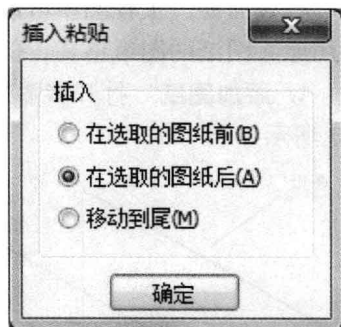
步骤 1 创建 A2 (GB) 工程图纸

创建一个新的工程图文件，选择【标准图纸大小】，不勾选【只显示标准格式】选项，选择【A2 (GB)】标准的图纸格式，如图 1-11 所示。取消【模型视图】对话框。



图 1-11 创建新的工程图

1.3.3 设置

本例中需要设置一些【选项】。

步骤2 设置总绘图标准

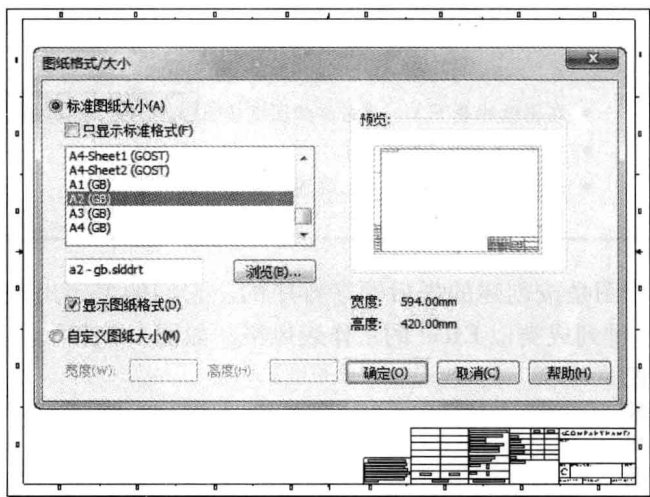
选择【工具】/【选项】/【文档属性】/【绘图标准】，设置GB为总绘图标准。

步骤3 设置工程图选项

选择【工具】/【选项】/【系统选项】/【工程图】，对所有的工程图进行如图1-12所示的设置。

步骤4 设置视图显示选项

选择【工具】/【选项】/【系统选项】/【工程图】/【显示类型】，对所有的工程图进行如图1-13所示的设置。



图 1-12 工程图选项



图 1-13 视图显示选项

步骤5 设置自动插入选项

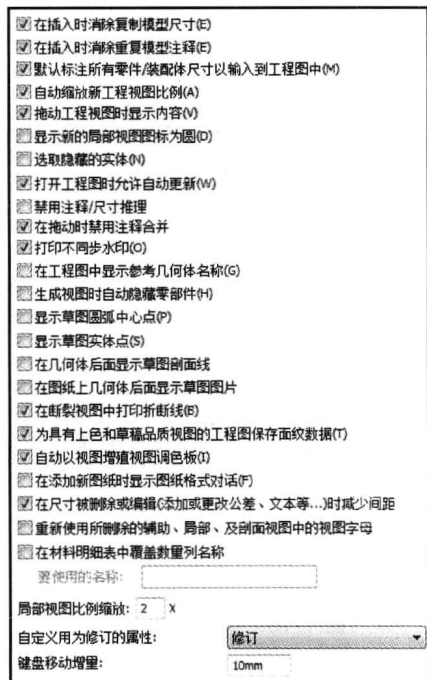
选择【工具】/【选项】/【文档属性】/【出详图】，对当前工程图进行如图1-14所示的设置。

步骤6 设置字体

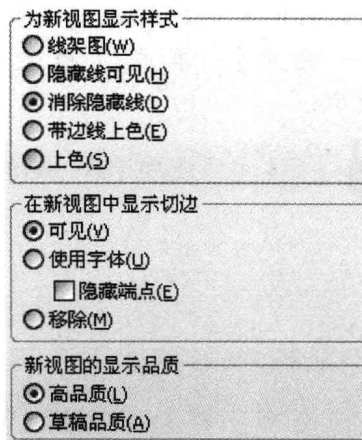
选择【工具】/【选项】/【文档属性】/【尺寸】/【字体】，对当前工程图进行如图1-15所示的设置。



图 1-14 自动插入选项



图 1-15 选择字体

步骤7 查看标号字体

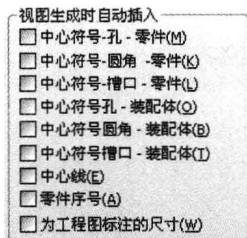
对本图纸作如下设置：

选择【工具】/【选项】/【文档属性】/【视图标号】/【字体】，选择“汉仪长仿宋体”，字号为“四号”。

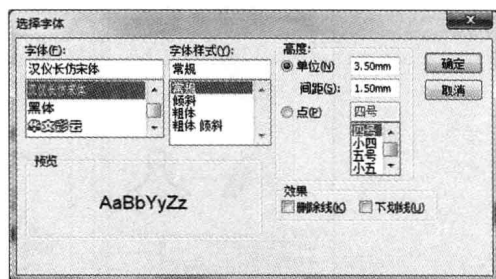
此设置对剖视图和局部视图的标号文字有效。

1.3.4 图纸属性

利用工程图的【图纸属性】对话框，可以改变图纸名称、比例和当前图纸的投影类型等。

6

知识卡片

图纸属性

- 菜单：选择工程图图纸，单击【编辑】/【属性】。
- 快捷菜单：右键单击工程图图纸选择【属性】。

步骤 8 设置图纸属性

右键单击工程图图纸选择【属性】。

对所有添加到图纸中的新视图设置默认的视图【比例】为 3:2。确认【投影类型】是【第一视角】，单击【确定】，如图 1-16 所示。



本书均使用【第一视角】。



图 1-16 图纸属性

1.4 工程视图

视图参考一个零件或者一个装配体文件。视图包括在工程图图纸上的视图比例、视图方向和视图位置。每一个视图都有一个单独的“参考”，但是一张图纸可以包括多个有着不同“参考”的视图，如图 1-17 所示。

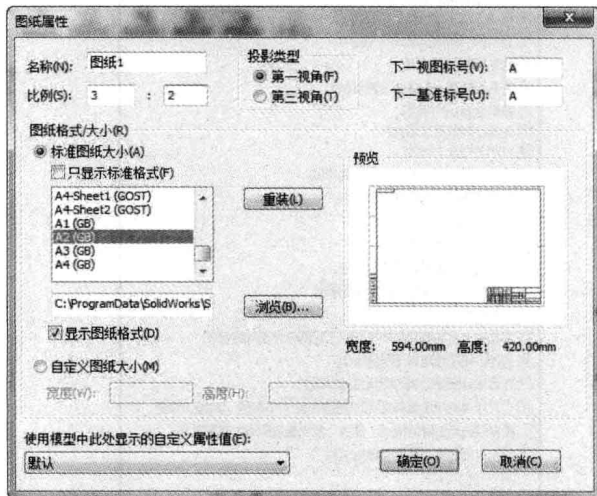
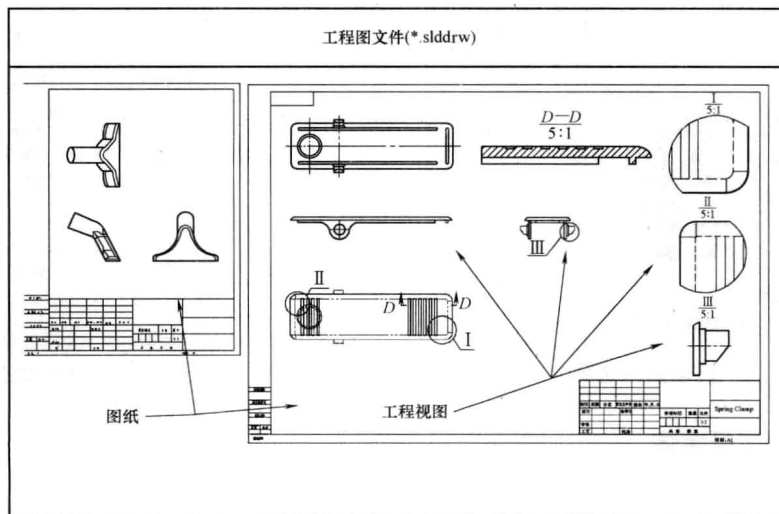

图 1-17 工程视图

SolidWorks 零件图中可以创建的工程视图包括：

- 查看调色板 ()。