

# 披肩·帽子·圍巾

伍碧琪編著·香港得利書局印行



POKES  
HATS  
SCARFS

# 披肩·帽子·圍巾



伍碧琪編著·香港得利書局印行

披肩·帽子·圍巾

編著者：伍 碧 琪

出版者：香 港 得 利 書 局

香港鰂魚涌芬尼街2號D

發行者：萬里書店有限公司

香港鰂魚涌芬尼街2號D

印刷者：海 聲 印 刷 廠

柴灣新安街四號15樓B座

全一冊 定價港幣十五元

一九八四年第四次版

版權所有\*不准翻印

A woman with dark hair, wearing a white lace top and a red skirt, stands in a field. She is looking down and smiling slightly. The background is a soft-focus landscape with a tree trunk visible on the right.

## 前言

這是一套彩色精印的編織叢書，也是一套設計輕巧而便於攜帶的書籍，無論是放在手提包裏，或者是放在大衣的口袋裏，都很適宜。

這套書每本均以獨立的題材，分別介紹新穎而流行的男士、女士、兒童和嬰兒的毛線衫編織方法。此外，以帽子、圍巾、披肩、日常家庭用品和小飾物的編織法為專門題材的小冊子，亦會陸續編印出版。書中採用了大量的插圖和彩色模特圖，並以淺白的文字作扼要說明，使讀者易於掌握和理解。

對於初學者而言，書後的編織基礎部份，介紹了各種基本針法符號、起針、收針、間色、縫合等方法，是一套具實用價值的編織參考書。

# 目次

前 言		兩款彩色圖案圍巾	39
五彩繽紛的方形披肩	2	樸實幽雅的帽子圍巾	42
半圓形披肩花式新	3	多用途的領帶圍巾	43
青春新穎三角形披肩	6	有趣的七寶花帽子	46
新潮披肩好禦寒	7	少女合用的淨色帽子	47
高領的織組合花斗篷	10	鈎菱形圖案的帽子	50
最新斜疊襟束腰斗篷	11	有型有款的無邊帽	50
鈎凹凸花的長披肩	14	扭繩縱橫的平織帽	51
粗線條的混合花披肩	15	鈎織混合圖紋的帽子	51
帽子和領帶的新式組合	18	爽朗的鴨舌帽	54
棒織花樣帽子和圍巾	19	鑲皮革的鴨舌帽	54
鈎織間色帽子和圍巾	19	新款別致的卷邊帽	55
精美的小三角形披肩	22	兒童疊邊帽子	58
新款圍巾領帶兩用裝飾	22	織雪人圖案的帽子圍巾	58
清新的疊邊帽子	23	織雙色兒童疊邊帽子	59
華麗的全通花裝飾披肩	26	美麗的兒童帽子圍巾	59
柔軟的通花三角披肩	26	有耳擋的新穎帽子圍巾	62
爆仗毛線織的帽子圍巾	27	漂亮的女童帽子披肩	65
文雅的通花裝飾吐領巾	27	結上絨球的摺邊帽	65
假狐領圍巾和帽子組合	30	間色織方格的運動帽	78
結爆仗線緣邊的帽子	31	鮮艷奪目的摺邊帽	78
男女合用的兩款圍巾	34	織菱格圖案的少女帽子	79
艷麗的鈎織圍巾	35	織扭繩花的帽子和圍巾	82
鈎V字方眼圖案的圍巾	35	編織基礎	85
三色間條鈎織圍巾	38		

1



2



# 1 五彩繽紛的方形披肩

**材料與用具：**全部用粗毛線，黑色 360 克，深紅色、深藍色各 35 克，鮮黃色、紫紅色及玫瑰紅色各約 30 克， 5 號鈎針。

**單位尺寸：**方眼花樣 22 針 × 8 行 = 10 cm 平方。

**完成尺寸：**披肩橫濶共 91 cm 正方形，流穗長 20 cm (均是結成後的長度)。

**編織要點：**全部用 1 條毛線編織。

首先用黑色毛線起 117 針，編織方眼花樣，並依下圖之順序間色，共編織 64 行。完成後繞四周再織 4 行長針針法即可。

最後以各毛線間隔地結成長 20 cm 的流穗。

8 條，摺雙層後才結上。  
每束流穗用 44 cm 長的毛線。

25 束流穗

(長針編織)

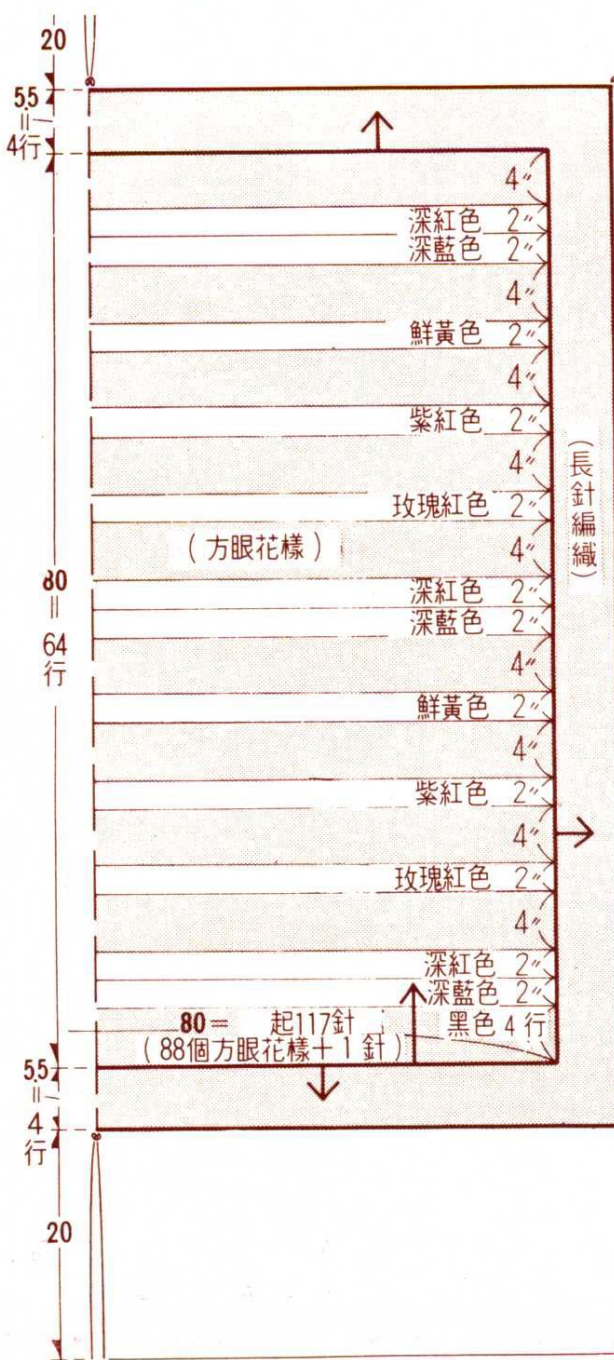

方眼花樣與長針花樣符號圖

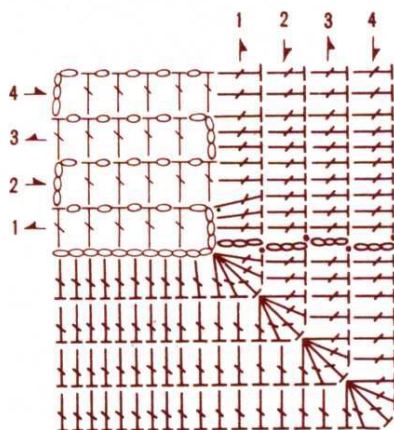



# 14 清新的疊邊帽子

**材料與用具：**有棕色和象牙色混合的粗毛線 120 克，8 號棒針，縫合針。

**完成尺寸：**彈性針法 15 針 × 30 行 = 10cm 平方。

**單位尺寸：**帽子頭圍 50cm，帽子深度 20cm。

**編織要點：**帽緣起 82 針，繞環形地織彈性針法和扭繩花樣，織至第 32

行開始減針，圖示 32 ~ 7 ~ 1 即織 32 行減 7 針減 1 次；4 ~ 7 ~ 1 即織 4 行減 7 針減 1 次，其餘照此讀法按圖編織。

花樣編織與減針方法圖

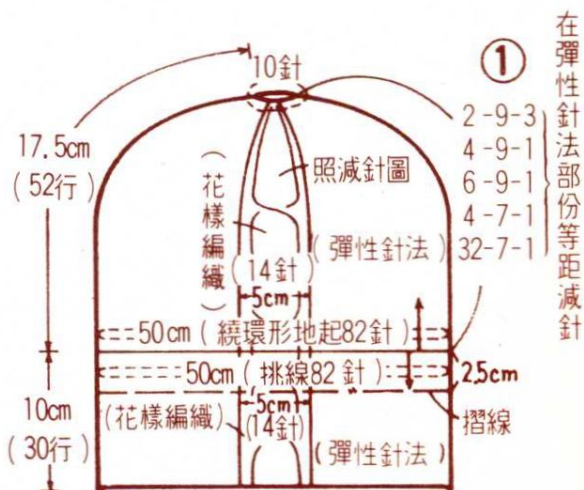
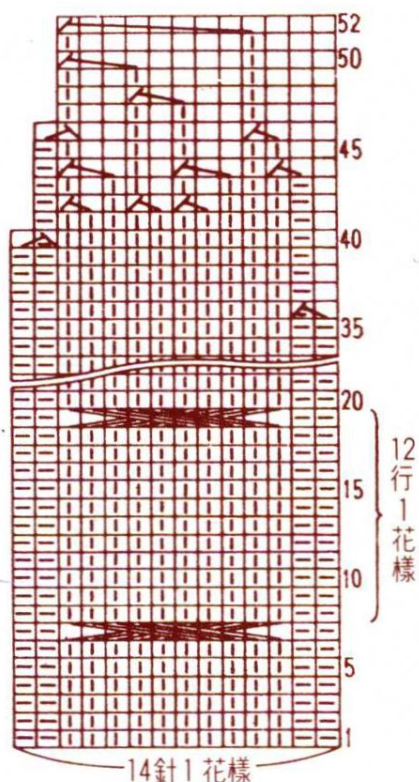

完成圖

帽頂餘 10 針，一齊穿入毛線後收緊。

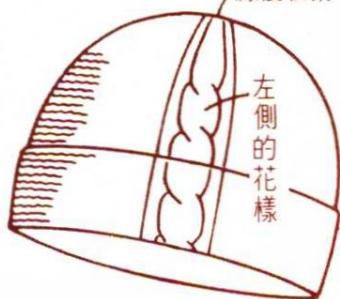

3

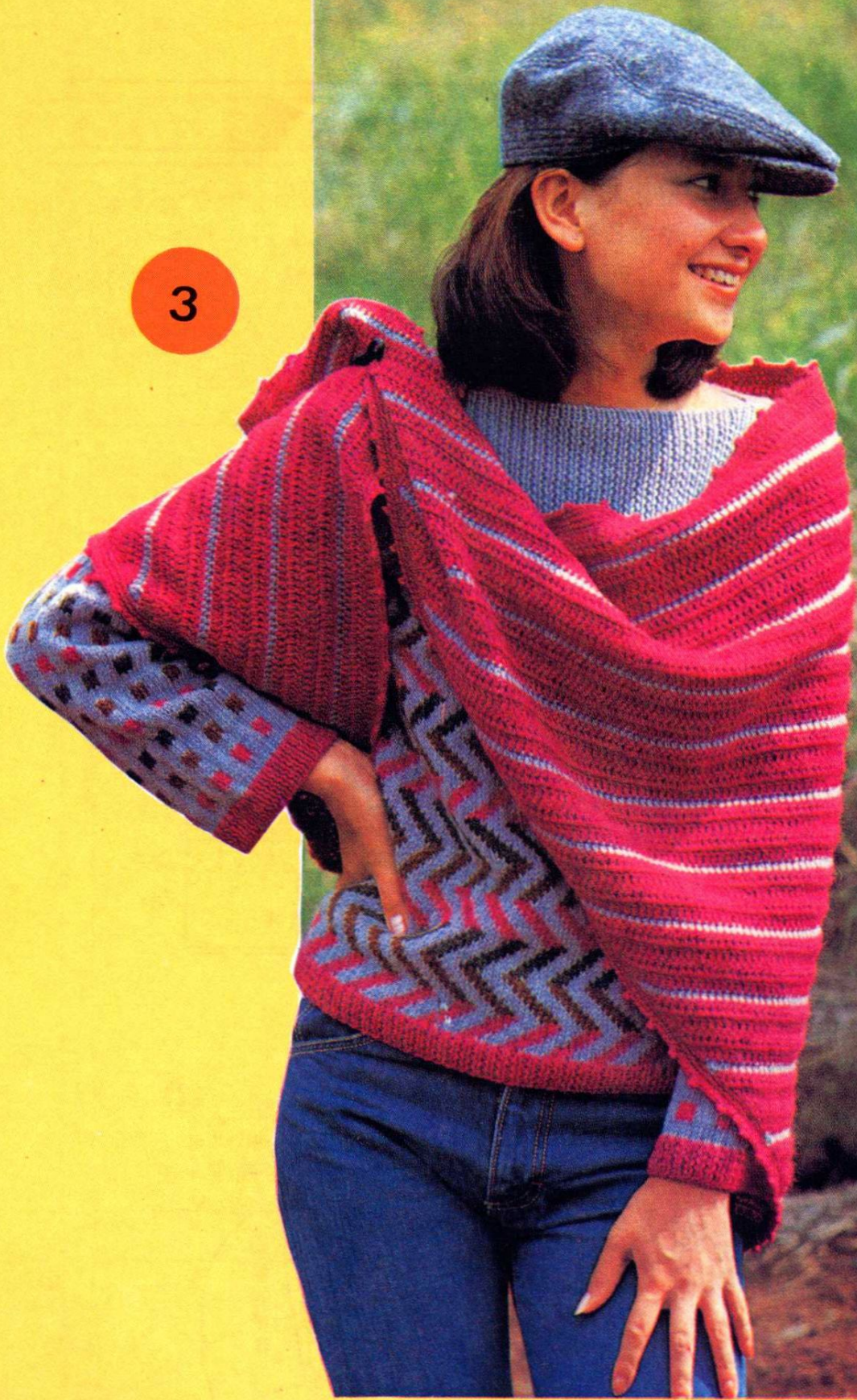



4

### 3 青春新穎三角形披肩

**材料與用具：**玫瑰紅色粗毛線 330

克，淺灰藍色約30克，5/6號鈎針。

**單位尺寸：**18針×10行=10cm平方。

**完成尺寸：**參照編織圖。

**編織要點：**全部用1條線編織。

用玫瑰紅色毛線起30針，循着每織1行加2針（即左、右邊各加1針）的方法間色編織63行，使成三角巾形，最後繞邊緣織短針及狗牙針法。

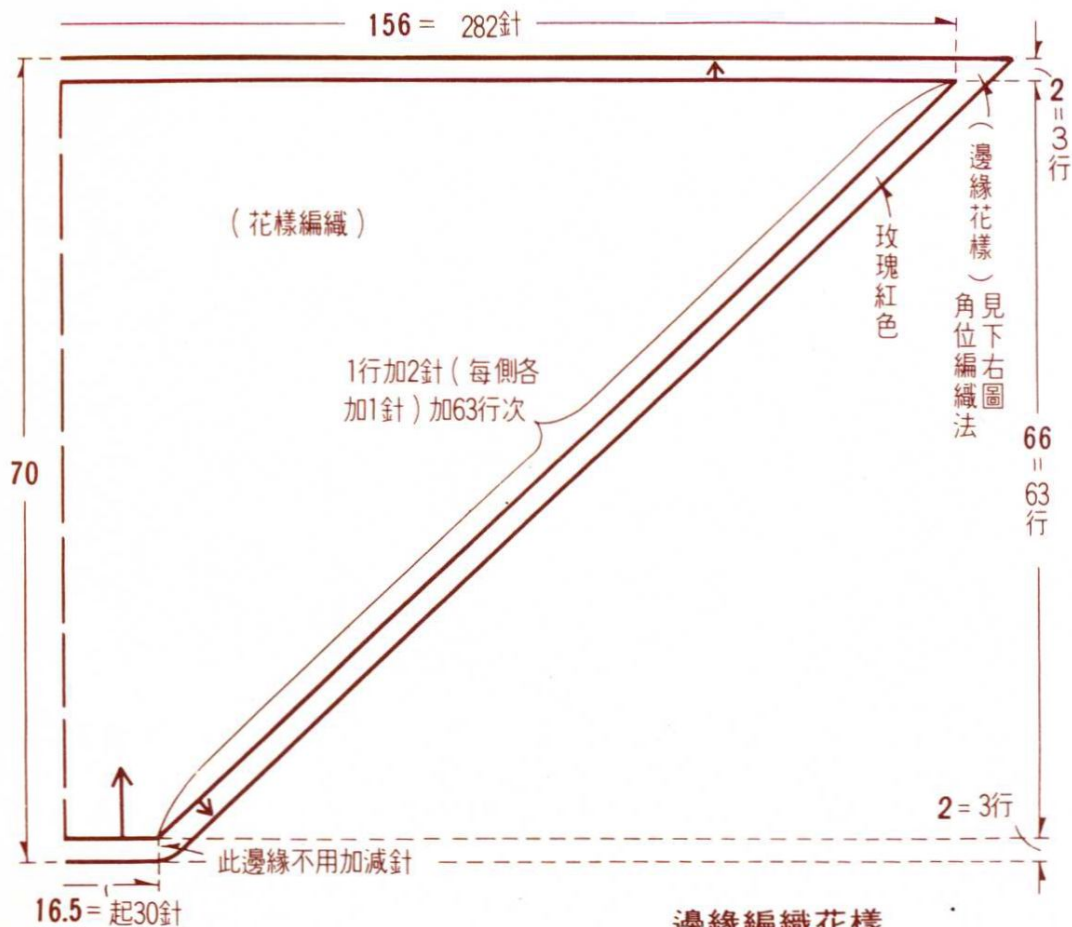

花樣編織符號圖

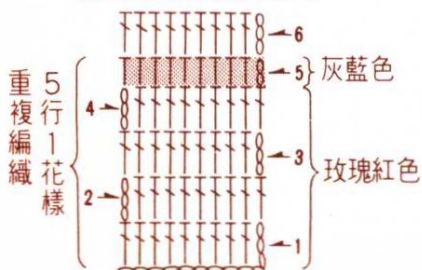

邊緣編織花樣

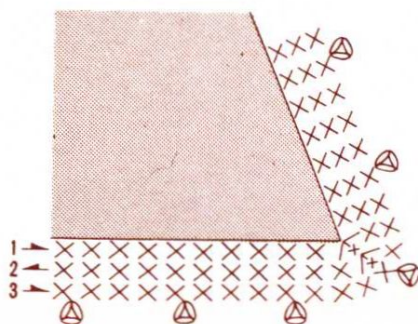

## 4 新潮披肩好禦寒

**材料與用具：**全部用粗毛線，玫瑰紅色約用 300 克，紫色（帶紅調）用 160 克，5/6 號鈎針。

**單位尺寸：**22針×9行=10cm平方。

**完成尺寸：**參照編織圖。

**編織要點：**全部用 1 條毛線編織。

起針編織時用玫瑰紅色毛線，

以重複每編織 1 行加 2 針（左、右

端各加出 1 針）的方法

編織 74 行（即圖中所示

的 1~2~74 加），並

要每織 2 行間色 1 次。

之後用玫瑰紅色線繞着

3 條邊緣鈎 2 行短針。

流穗每束均用 4 條

35cm 長的玫瑰紅色毛線

結成。

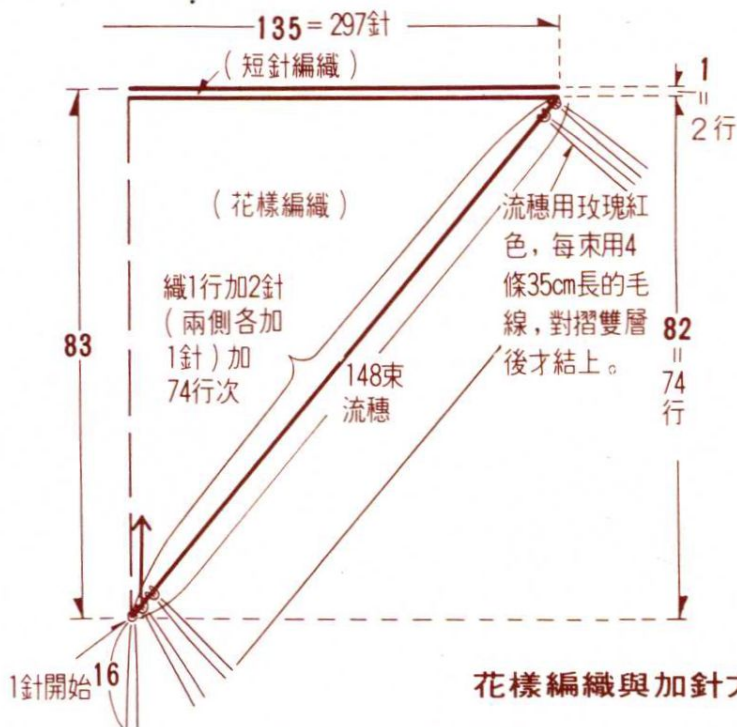

花樣編織與加針方法圖

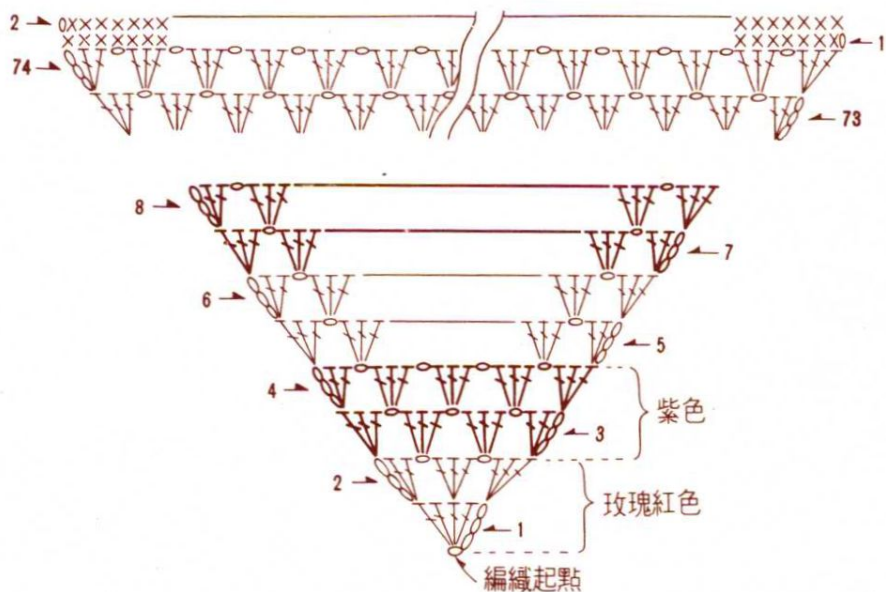





# 5 高領的織組合花斗篷

**材料與用具：**象牙色最粗毛線約 2 公斤，15號及12號棒針。

**單位尺寸：**A花樣19.5針×24行=10cm平方。B花樣18針×20行=10cm平方。雙行彈性針法15針×17行

=10cm平方。

**完成尺寸：**長72cm，闊65.5cm。

**織編要點：**前、後幅下端各起176針，分別織A花樣和B花樣。領用12號針織雙行彈性針法。

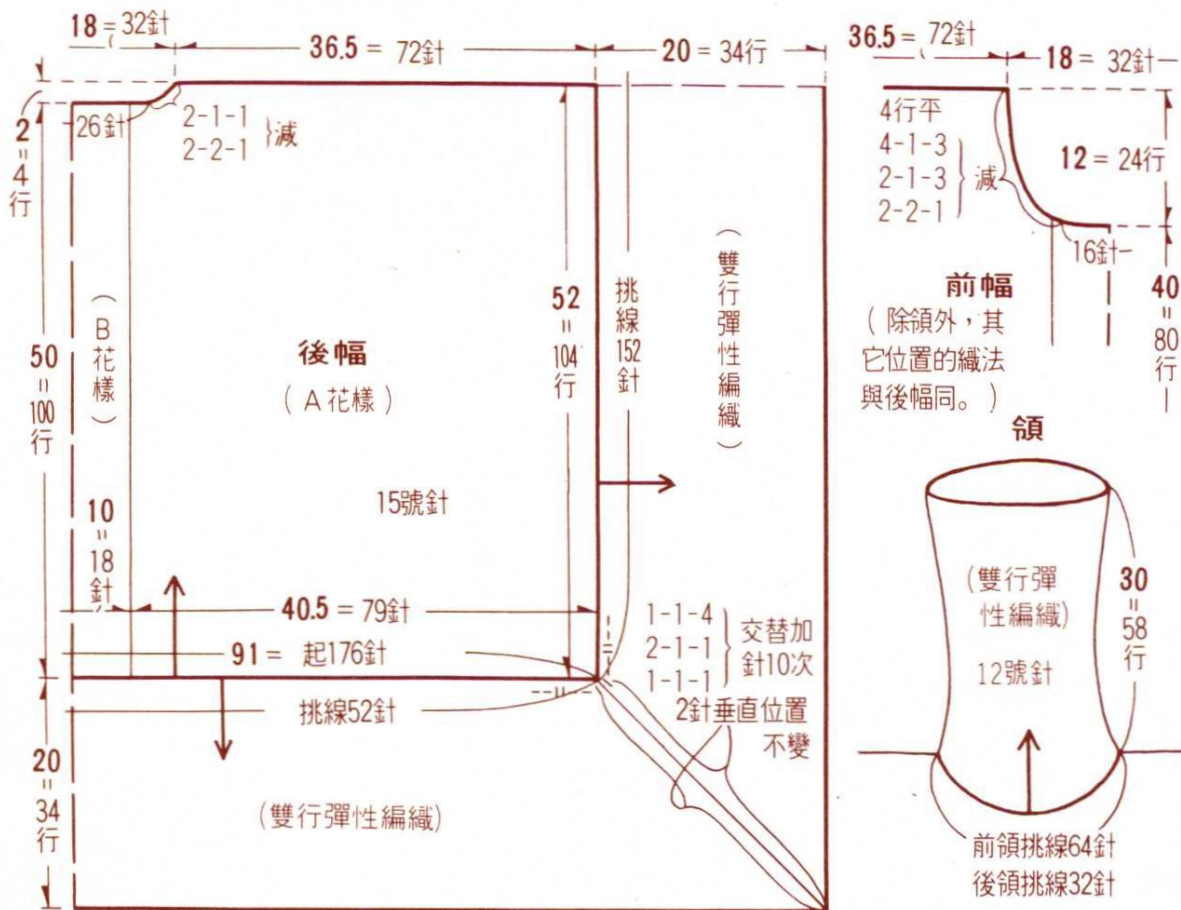

A花樣符號圖

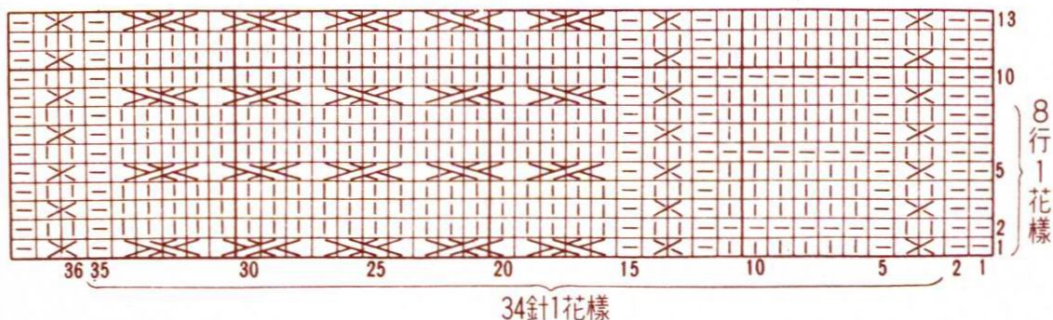



B 花樣符號圖

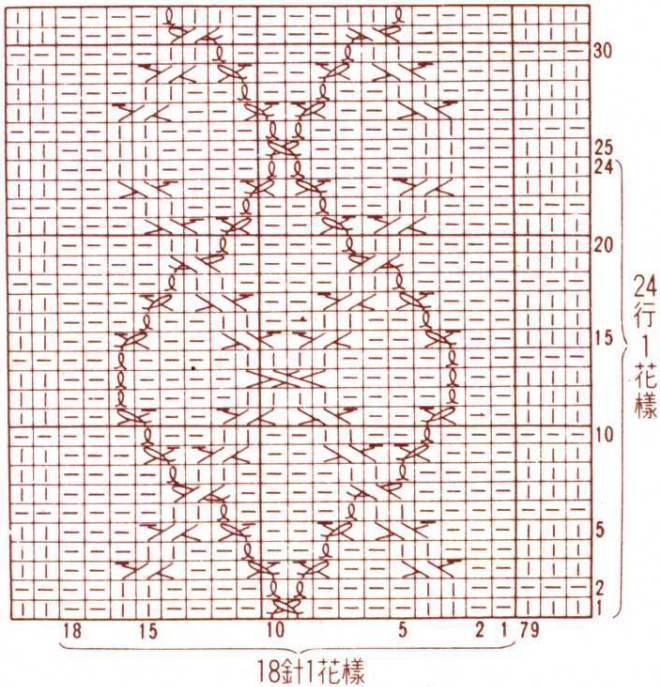

## 34 有型有款的無邊帽

**材料與用具：**深灰藍色中幼毛線 150 克，7/0 號鈎針。

**單位尺寸：**短針編織 13 針 × 14 行 = 10cm 平方。

**完成尺寸：**帽子頭圍 49cm。

**編織要點：**全件帽子均用 2 條毛線一齊編織。

參照第 93 頁“圓形中心的編織法”起針，第 1 行織 8 短針，然後照下右圖方法分八處加針織 28 行，第 29 行減針織，餘 4 行不加減針。

