



靖康奇耻

王曾瑜 著

河南大学出版社



靖康
奇耻

王曾瑜 著

河南大学出版社

图书在版编目(CIP)数据

靖康奇耻/王曾瑜著. —开封:河南大学出版社,
1999

ISBN 7-81041-534-4

I. 靖… II. 王… III. 靖康之变 IV. K244.05

中国版本图书馆 CIP 数据核字(1999)第 00887 号

责任编辑:刘小敏

责任校对:冯爱莲

装帧设计:王四朋 凌 青

插 图:沈山岭

出版:河南大学出版社

河南省开封市明伦街 85 号 (475001)

0378-2865100

排版:河南大学出版社电脑照排室

发行:河南大学出版社

印刷:河南第二新华印刷厂

开本:850×1168 1/32 插页:8

版次:2001年3月第1版 印次:2001年3月第1次印刷

字数:270千字 印张:11.125

印数:1—3000册 定价:21.00元



宋徽宗像



康王赵构之母韦贤妃像

宋钦宗像



宋钦宗朱皇后像





孟皇后像

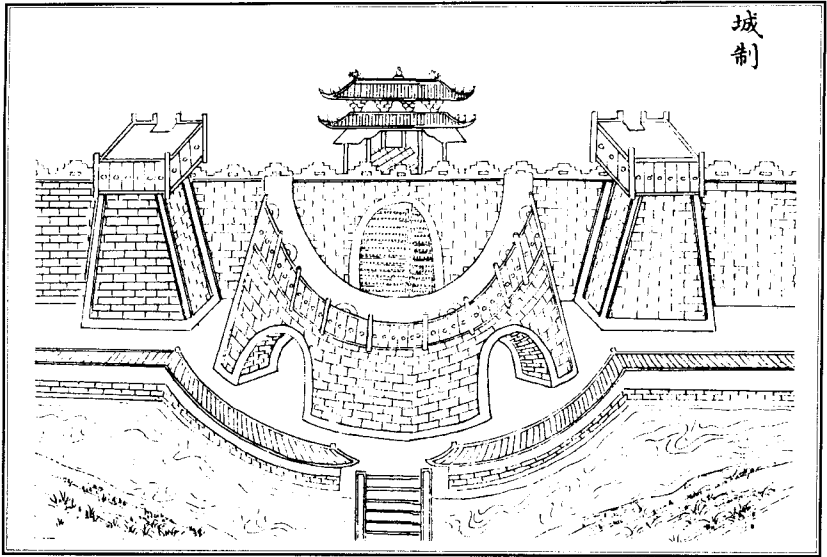

城制图

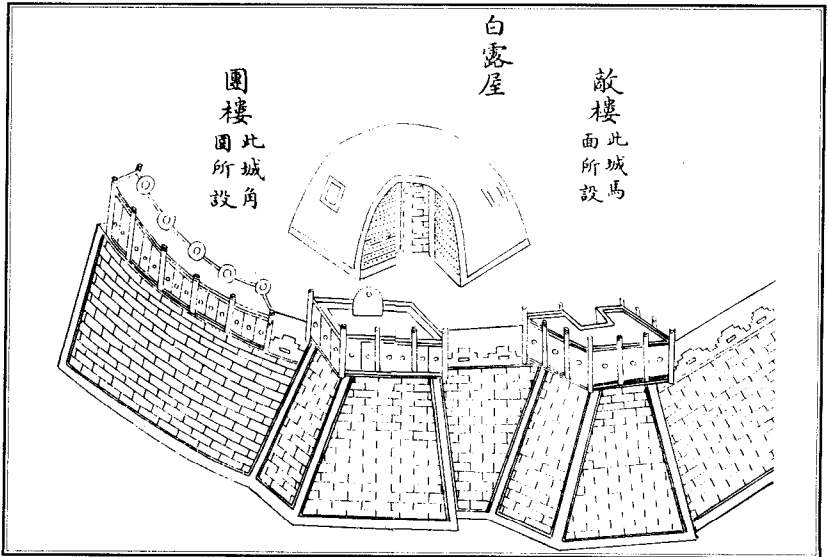

敌楼与战棚图

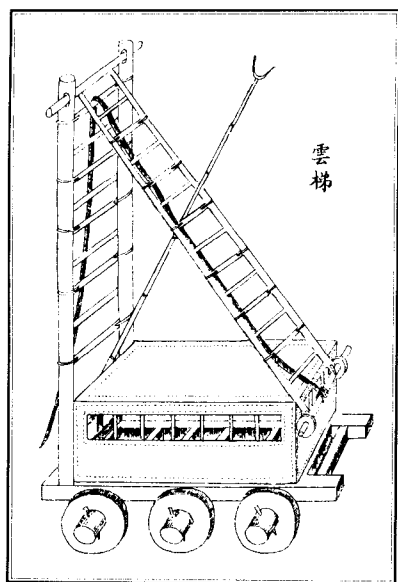

云梯图

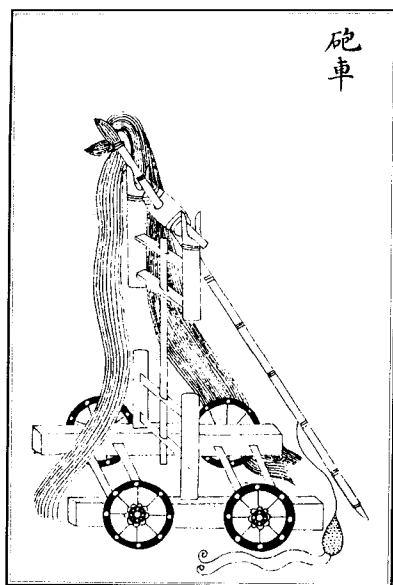

砲車图

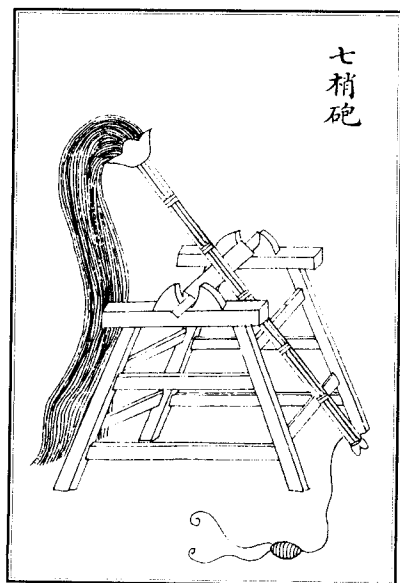

七梢砲图

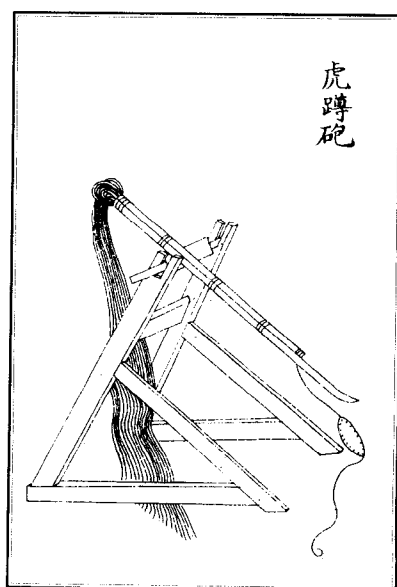

虎蹲砲图

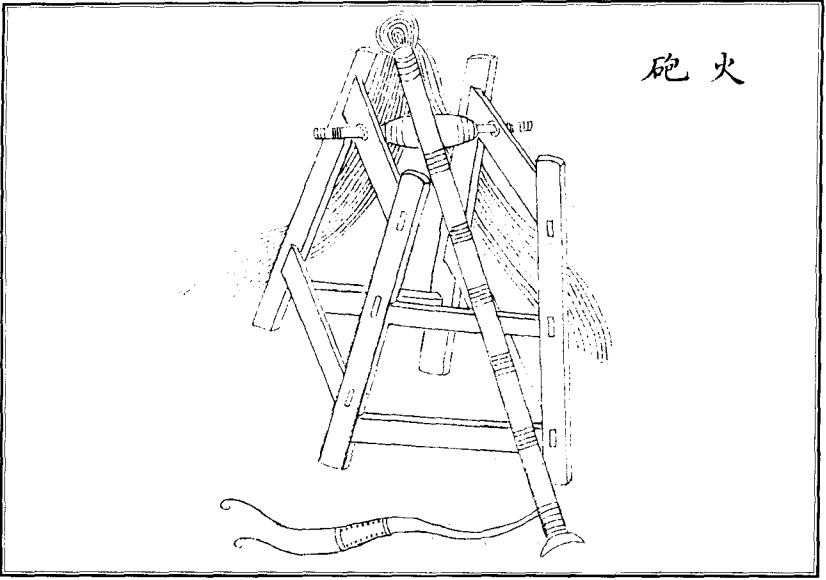

火砲

火炮图

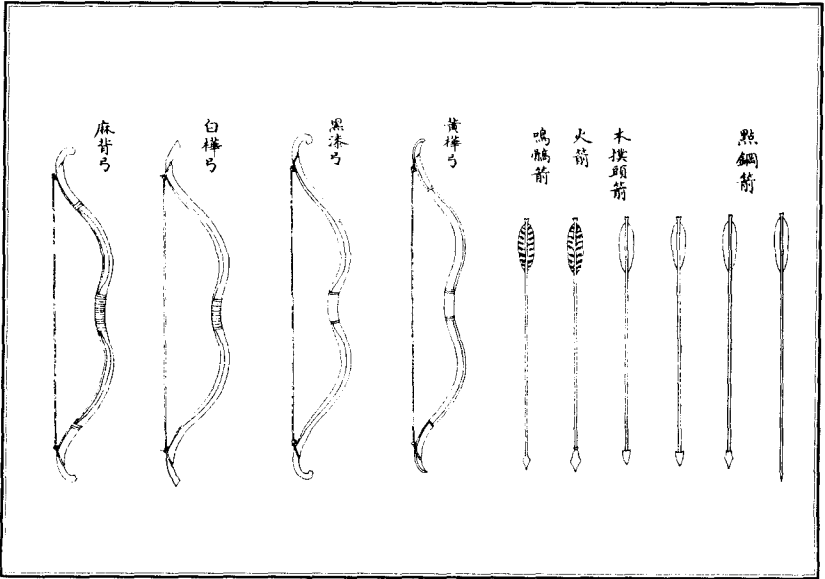

麻背弓

白樺弓

黑漆弓

黃樺弓

鳴鶴箭

火箭

木撲頭箭

點鋼箭

弓箭图

雙弓牀弩四色箭附

鐵羽大鑿頭箭

大合蟬弩

以七人張發大鑿頭
箭射及一百五十步

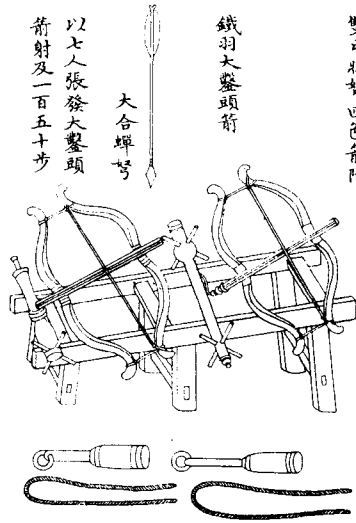

小合蟬弩

以七人張發大鑿頭
箭射及一百四十步

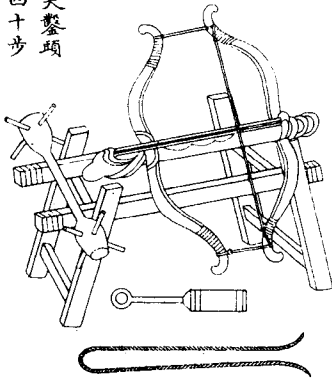

小鑿頭箭

肘子弩

以四人發小鑿頭箭
射及一百五十步

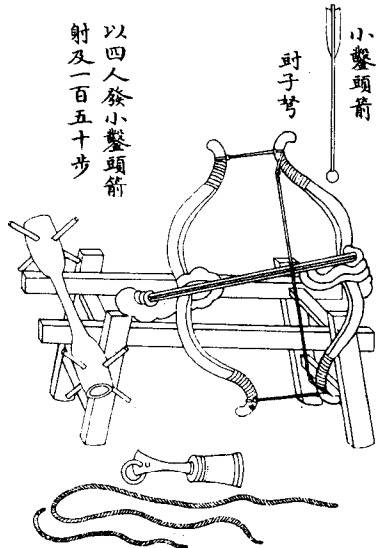

手射弩

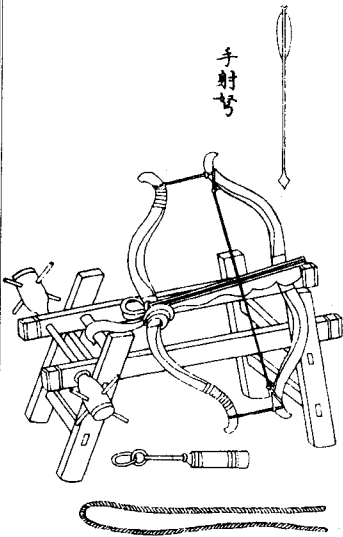

弩圖

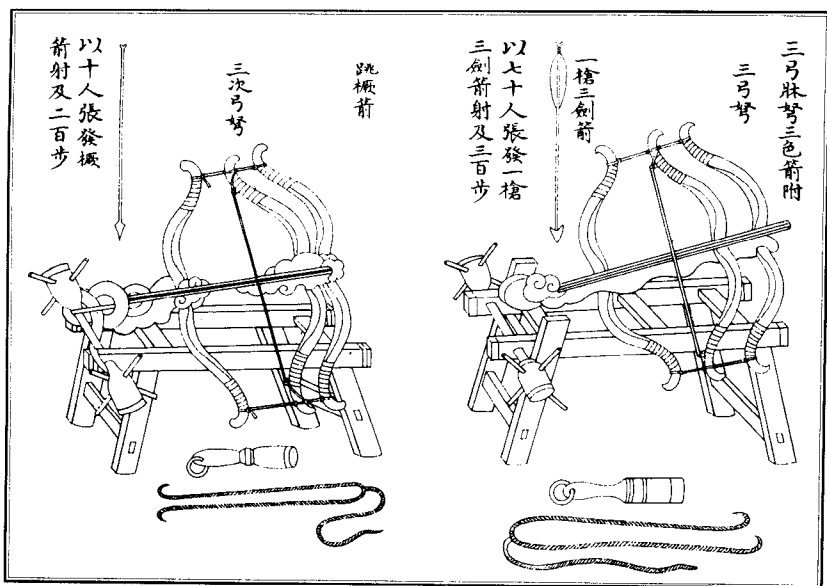

三弓弩圖

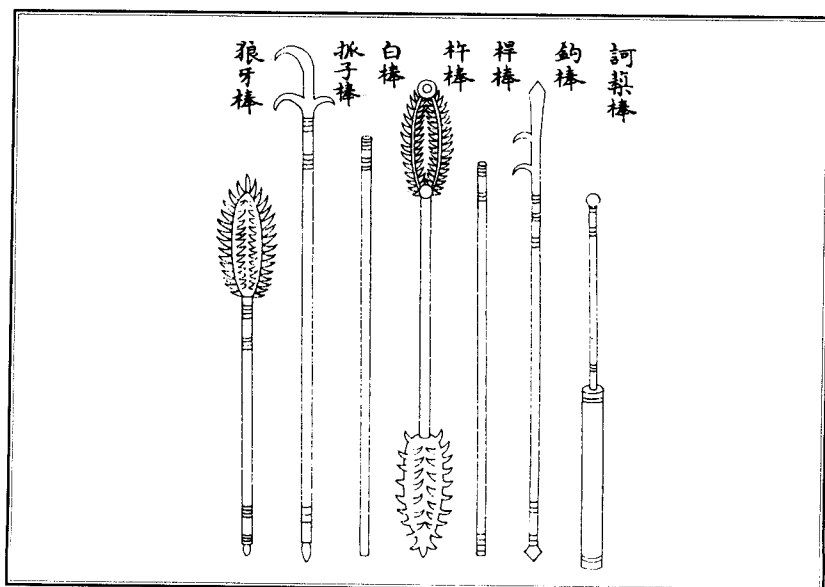

訶藜棒、狼牙棒等圖

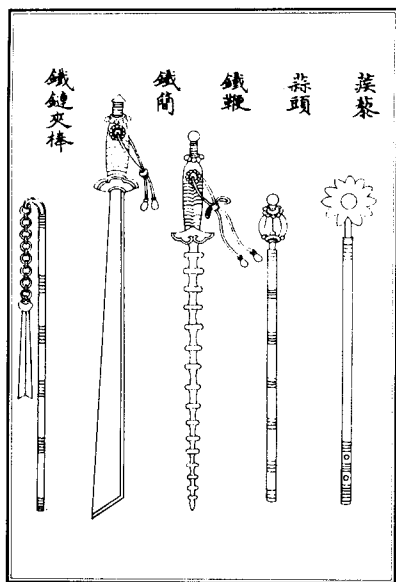

葵藜、鐵鏈夾棒等圖

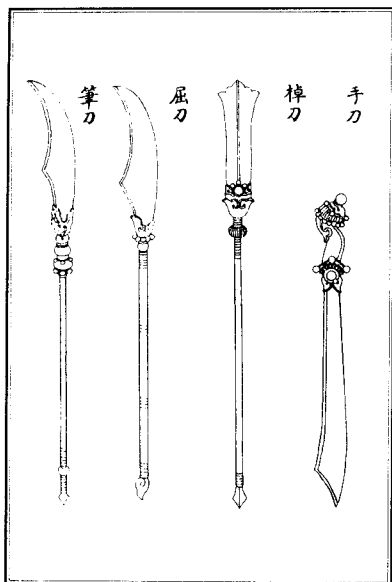

手刀、筆刀等圖

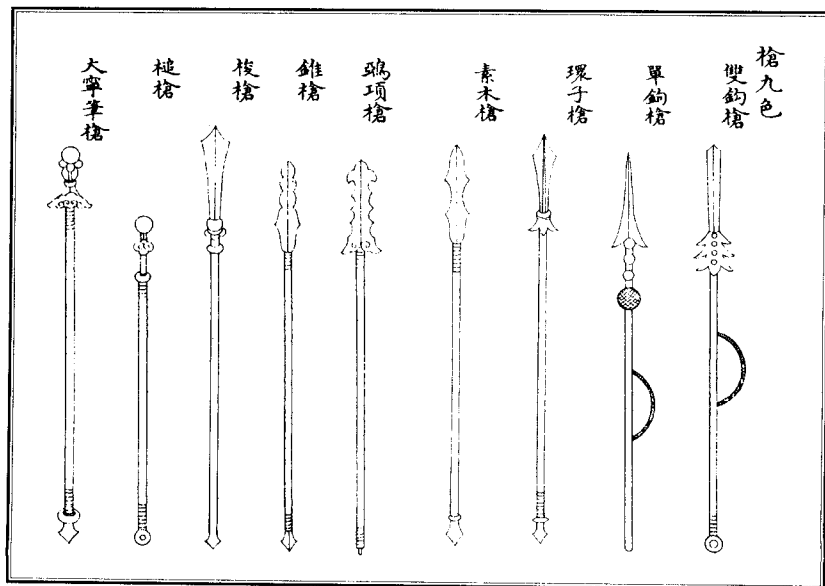

雙鉤槍、大寧筆槍等圖

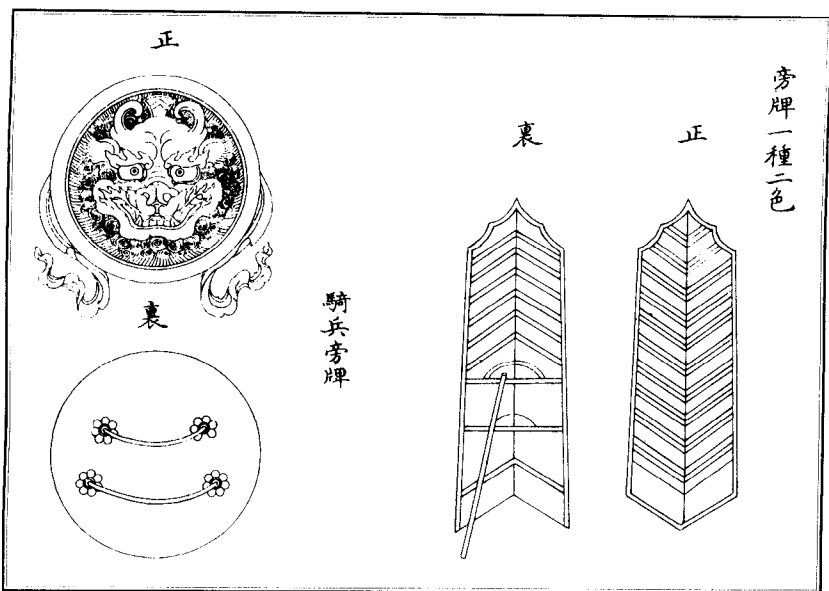

旁牌图

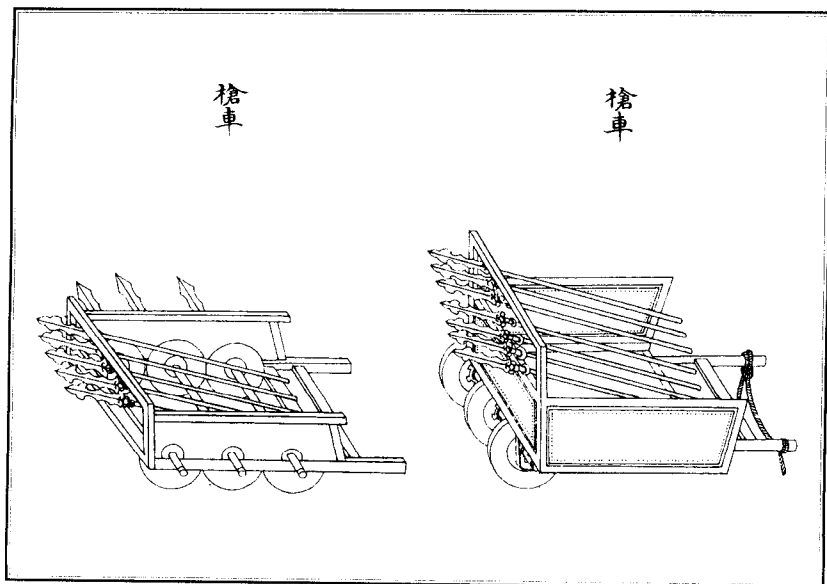

枪车图

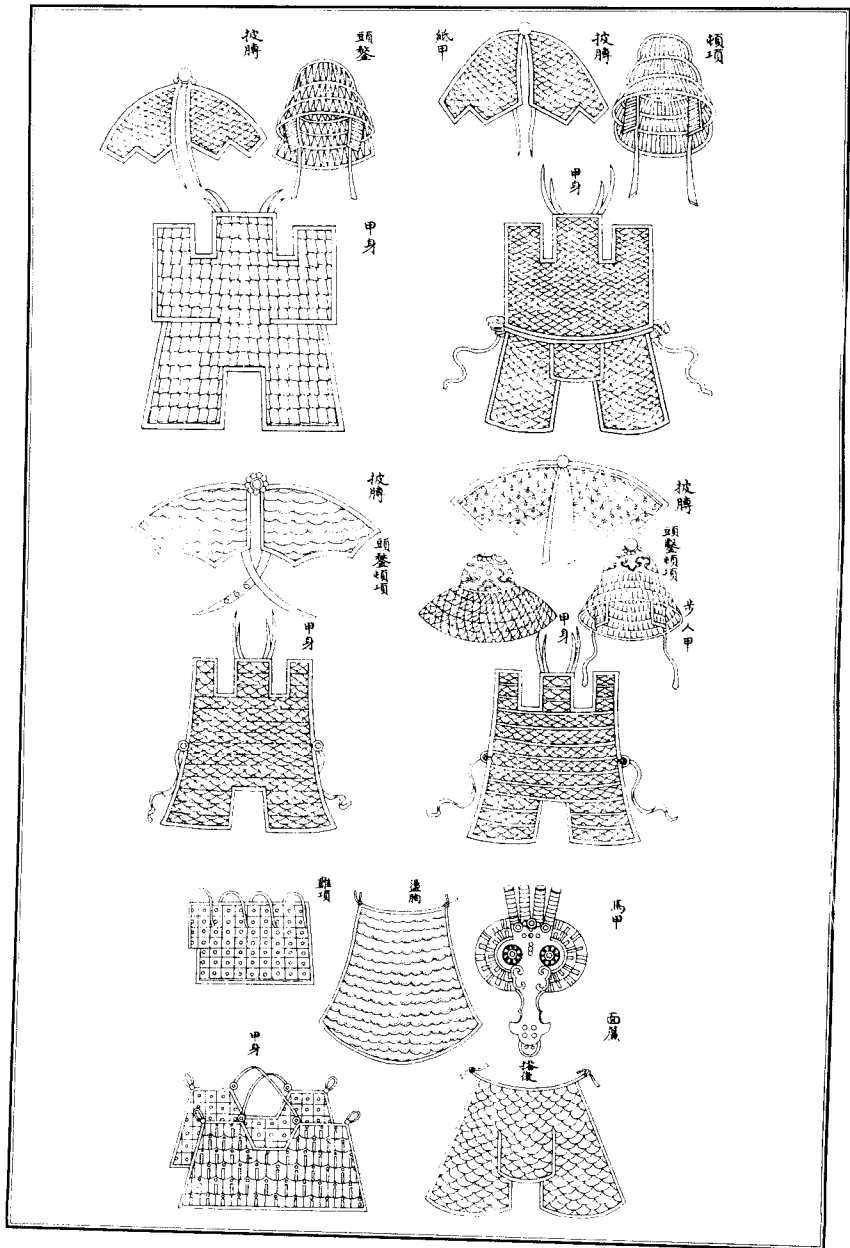

铠甲图

重要人物表

宋钦宗赵桓 宋徽宗长子，北宋末代皇帝。

朱璉 宋钦宗皇后。

赵谏 皇太子。

朱璇 宋钦宗德妃，因避父亲名讳，改称“慎妃”。

郑庆云 宋钦宗夫人，后升才人。

狄玉辉 宋钦宗夫人，后升才人。

岳飞 宋军效用，后任宣抚使，为南宋方面军统帅。

王贵 宋军效用，后任岳家军统制、都统制等。

张宪 宋军效用，后任岳家军统制、副都统制等。

徐庆 宋军效用，后任岳家军统制。

刘巧娘 岳飞前妻。

岳雲 岳飞长子。

岳雷 岳飞次子。

完颜粘罕 汉名宗翰，金朝左副元帅、国论移赉字董，人称国相。

完颜翰离不 汉名宗望，金太祖子，金朝右副元帅，人称二太子。

完颜挾懶 汉名昌，金朝元帅左监军。

完颜谷神 汉名希尹，金朝元帅右监军。

完颜闍母 金朝元帅左都监。

耶律余睹 契丹人，姓耶律，金朝元帅右都监。

完颜兀术 汉名宗弼，金太祖子，人称四太子。

高庆裔 渤海人，金朝兵部尚书。

萧庆 契丹人，金朝节度使。

耿南仲 宋钦宗当太子时的宫僚，门下侍郎。

何栗 中书侍郎，右丞相。

梅执礼 户部尚书。

李若水 吏部侍郎。

王雲 刑部尚书。

宋徽宗赵佶 靖康时为太上皇。

郑太后 宋徽宗皇后。

乔媼媼 宋徽宗贵妃。

韦娇娇 宋徽宗婉容，宋钦宗进封贤妃。

景王赵杞 宋徽宗第六子，乔贵妃所生。

济王赵栩 宋徽宗第七子，乔贵妃所生。

康王赵构 宋徽宗第九子，韦贤妃所生，后为南宋开国皇帝宋高宗。

白得 宦官。

韩公裔 康王府内知客，河北兵马元帅府主管机宜文字。

康履 宦官，康王府都监，河北兵马元帅府主管机宜文字。

蓝珪 宦官，康王府都监，河北兵马元帅府主管机宜文字。

吴金奴 康王侍妾，后为宋高宗皇后。

潘瑛瑛 康王侍妾，后为宋高宗贤妃。

邢秉懿 康王正妻，嘉国夫人。

田春罗 康王妾，郡君。

姜醉媚 康王妾，郡君。

耿延禧 耿南仲子，中书舍人，河北兵马元帅府参议官。

高世则 宋英宗高后侄孙，河北兵马元帅府参议官。

赵不试 宋朝皇族，相州通判，后任知州。