



TONG ZHUANG

XIN KUAN SHI

0072265

童装新款式

李大鸿 魏玉华 刘莉莉

河南科学技术出版社



童 装 概 述

儿童是祖国的花朵，国家的未来、人们的希望，把儿童打扮得更加美丽，是大家共同关心的问题。

儿童天真活泼，朝气蓬勃。儿童无论在体态与心理状态方面，都有其不同特点要把儿童们打扮得更加天真活泼逗人可爱，就要针对儿童的年龄特征，适应服装的发展趋势与民族风格，设计出符合儿童穿着的各种服装款式。

《童装新款式》是《现代服装》美术编辑、设计师李大鸿同志和对童装设计富有经验的魏玉华、刘莉莉共同设计编绘出来的。全书共绘制出各类童装230余种，裁剪实列60种。这些款式都是根据学龄前及学龄儿童的年龄特征设计出来的，款式新颖，活泼美观。本书既可满足家庭制做的需要，又可供生产服装的厂家参阅试用。

童 装 新 款 式

李大鸿 魏玉华 刘莉莉

责任编辑 马文翰

河南科学技术出版社出版

河南第一新华印刷厂印刷

河南省新华书店发行

787 × 1092毫米 16开本7.75印张 188千字

1987年8月第1版 1987年8月第1次印刷

印数：1—32,540册

统一书号15245·86

定价2.00元

目 录

童装概述.....	(1)
童装裁剪图	
小童背带裤.....	(2)
女童长裤.....	(3)
女童短袖衫.....	(4)
男童长裤.....	(5)
女童长袖衫.....	(6)
插肩罩衣.....	(7)
女童茄克.....	(8)
男童西服上衣.....	(9)
男童茄克.....	(10)
女童春秋上衣.....	(11)
男童春秋上衣.....	(12)
女童长袖衫.....	(13)
男童长袖衫.....	(14)
男童上衣.....	(15)
男童筒裤.....	(16)
男童插肩袖茄克.....	(17)
女童上衣.....	(18)
女童短袖衫.....	(19)
女童背心.....	(20)
男童西服.....	(21)
女童春秋上衣.....	(22)
男童背带裤.....	(23)
男童夏季套装.....	(24)
女童直身裙.....	(25)
男童长袖衫.....	(26)
男童短袖衫.....	(27)
女童裙套.....	(28)
女童中腰裙.....	(29)
男童短裤.....	(30)
低腰裙.....	(31)
男童短袖衫.....	(32)
女童背心裙.....	(33)
女童夏季套装.....	(34)
直身裙.....	(35)
松身裙.....	(36)
男童夏季套装.....	(37)
中腰裙.....	(38)
长袖衬衫.....	(39)
女童短袖衫.....	(40)
童兜工裤.....	(41)
女童直身裙.....	(42)
女童低腰裙.....	(43)
女童背带裙.....	(44)
女童松身裙.....	(45)
男童短裤.....	(46)
插肩罩衣.....	(47)
松身裙.....	(48)
童连衣裤.....	(49)
男童套装.....	(50)
女童中腰裙.....	(51)
男童海军衫.....	(52)
夏季男童套装.....	(53)
小童披风.....	(54)
婴儿套装.....	(55)
女童大衣.....	(56)
女小童防寒服.....	(57)
女中童风衣.....	(58)
男童晴纶棉中大衣.....	(59)
女童短大衣.....	(60)
男童短大衣.....	(61)
童装款式	

小童背带裤

此款小童背带裤，适合于二至五岁儿童穿用。后腰头抽松紧带，前片有拉锁装饰，裤兜边滚条，兜上有点缀，可采用涤长、涤府绸、条绒等面料制做，小童穿用美观实用。

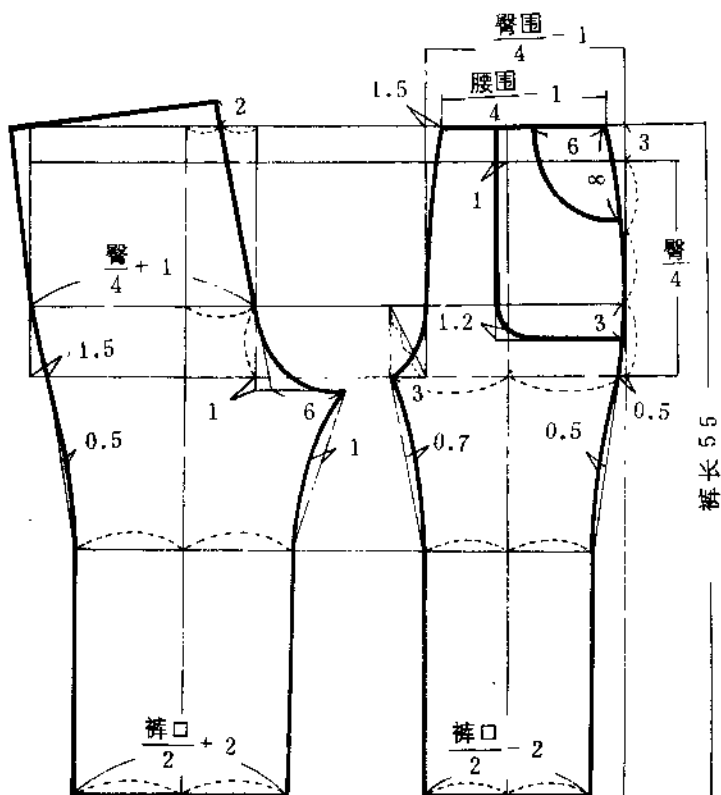
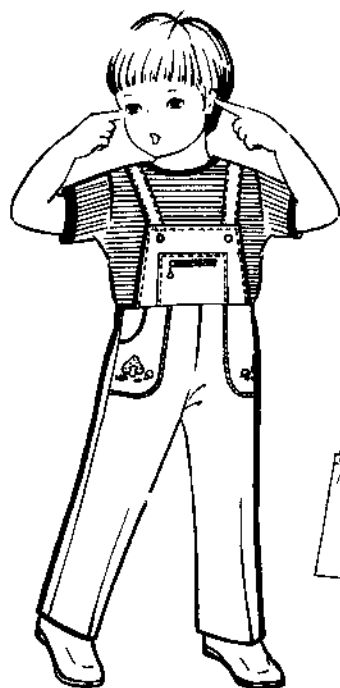

单位：厘米

参考年龄	2	3	4
规格号型	88	95	102
部位	50	52	54
裤长	50	55	60
臀围	66	70	74
腰围	52	54	56
裤口	30	32	34
背带长	31	34	37

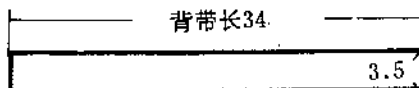
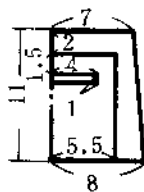

女童短袖衫

此款式可采用白色、粉色、浅蓝色、浅黄色棉涤纶制作。小方领，前胸缉塔克，绣结子花，蓬蓬短袖；袖口绣花和胸前相互映辉；款式新颖、色彩明快，适合2~8岁儿童穿着。

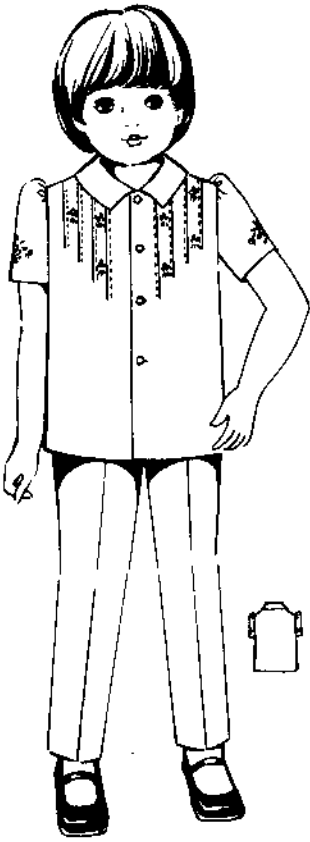

单位：厘米

规格部位	号型		
	123	130	135
	61	58	67
身长	49	51	53
袖长	15	16	16
胸围	75	80	83
领大	31	31.4	32.2
肩宽	33	34	35

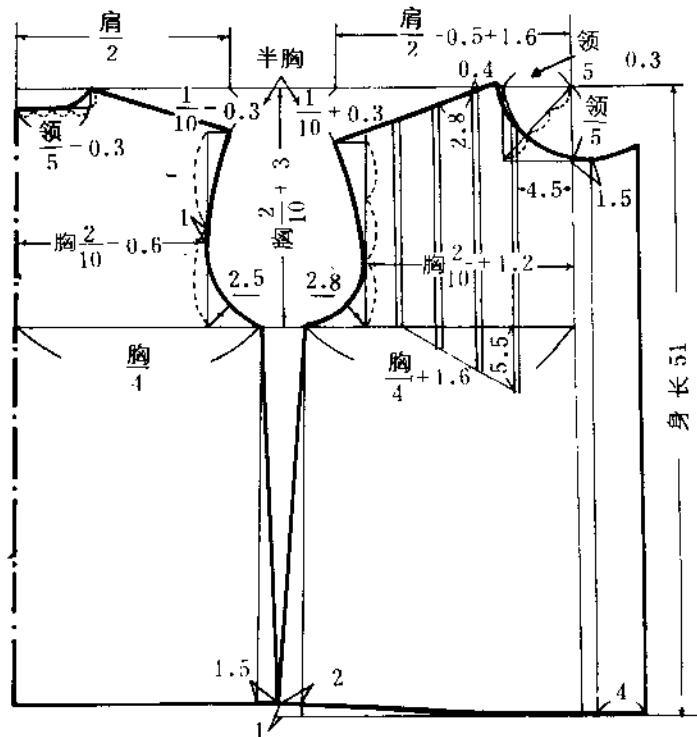
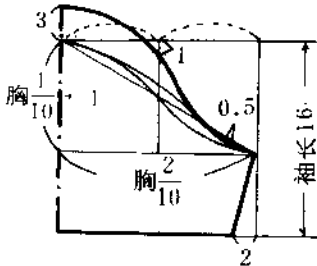
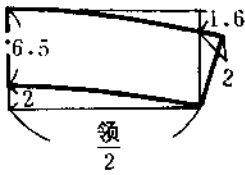

男童长裤

这是一条男童长裤，适合于学龄儿童穿用。用涤纶、涤府绸面料制做为最佳，上腰头、兜上缉装饰线，一边的兜上加有拉锁装饰，做工简单，美观实用，是学龄男童的理想秋季长裤。

单位：厘米

参考年龄	4	5	6
规格	102	109	116
号型	52	54	56
部位			
裤长	60	65	70
臀围	75	77	79
腰围	54	56	58
裤口	30	32	34
立裆	21.5	22	22.5

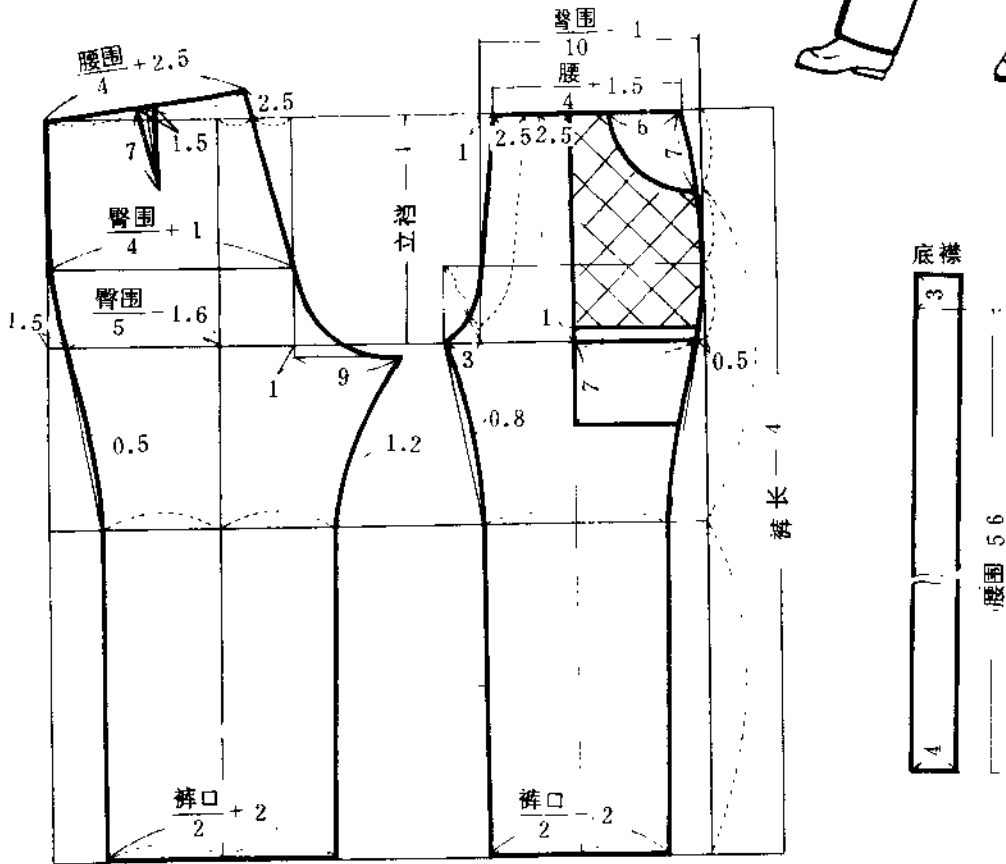
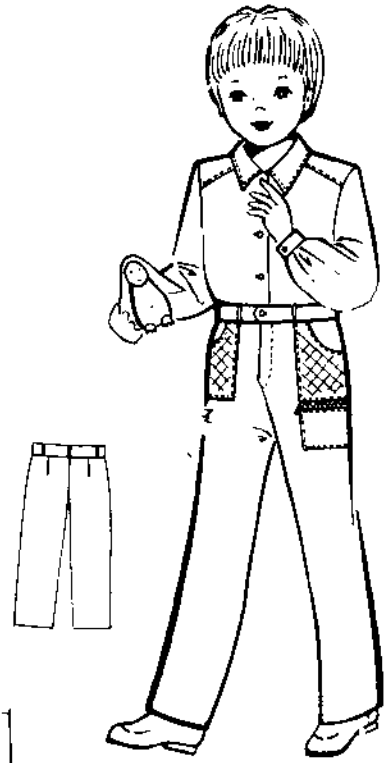

插肩罩衣

这是一件小童插肩袖罩衣，比较适合于一至三岁的儿童穿用。可以选用花细布和的良面料。在前身破断处加花边，前身配一块杂色面料，上绣点缀，也可以做兜用。小童穿此款式，既美观又实用。

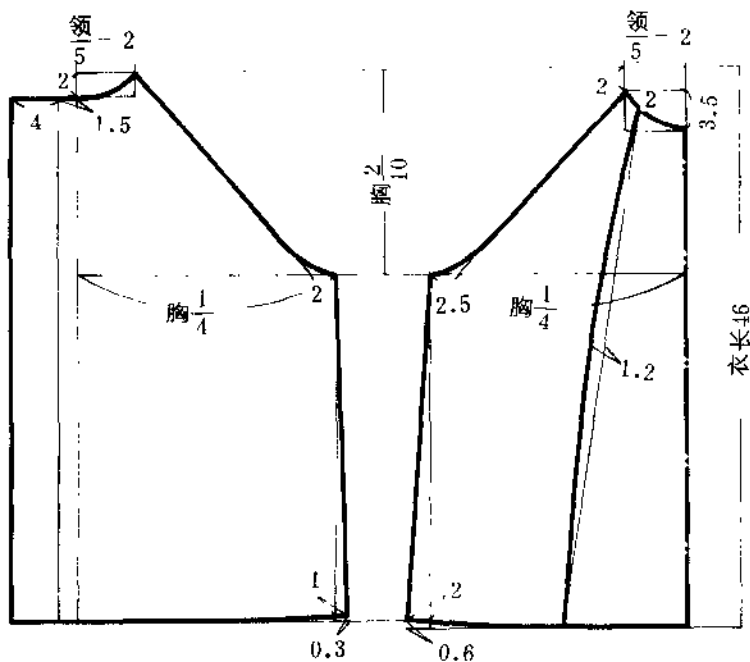
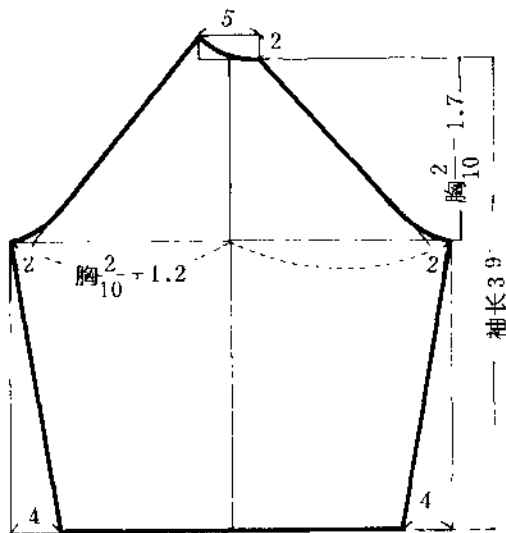

单位：厘米

年龄	1	2	3
衣长	41	46	51
胸围	80	84	88
袖长	36	39	42
领大	31	32	33

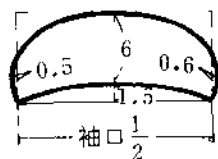

单位: 厘米

女童茄克

女童茄克, 较适合于学龄儿童穿用。可以采用涤纶、涤府绸面料制做, 前身断破处抽碎褶, 过肩上有毛线点缀, 领边、斗口均用配料, 明线缉0.1厘米, 此款式是学龄儿童的理想秋装。

参考年龄	8	9	10
规格	123	130	135
号型			
部位	61	64	69
衣长	54	56	58
胸围	79	82	85
领大	32.5	33	33.5
肩宽	34.2	35	35.8
袖长	43	45	49

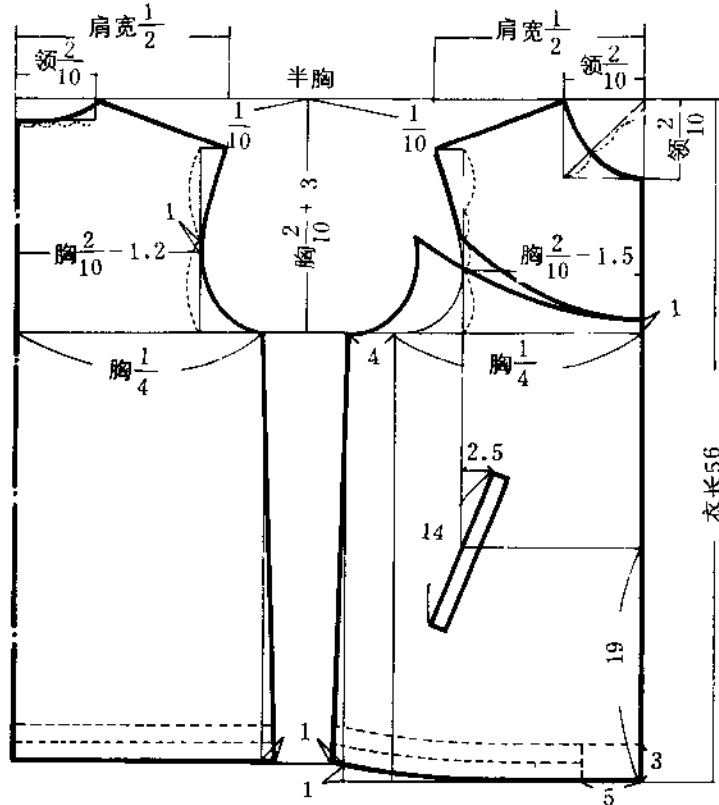
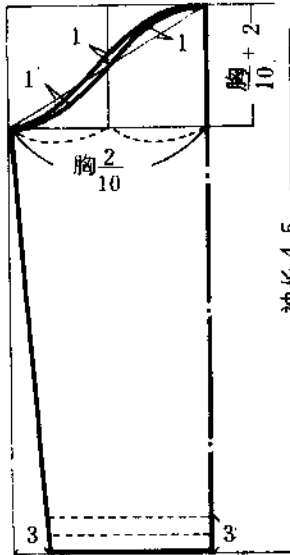
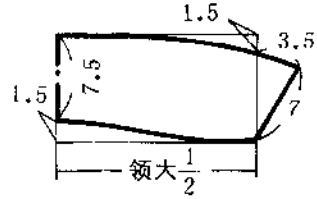
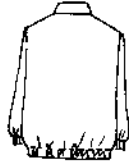
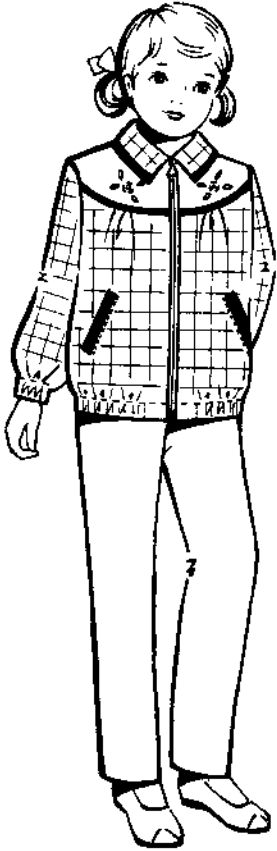

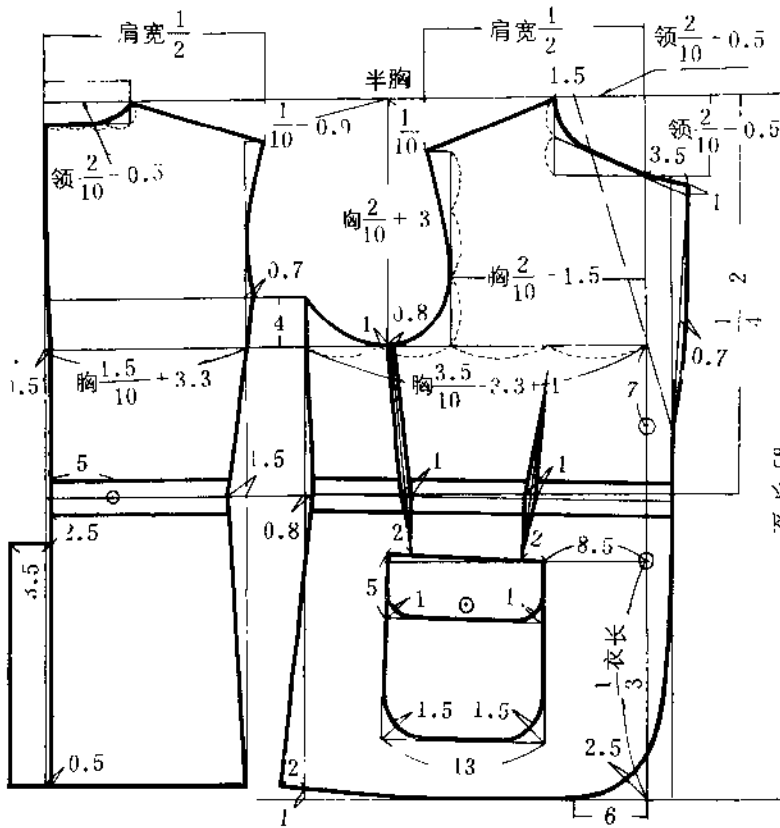

男童西服上衣

这是一件男(中)童西服上衣, 选用素格呢料或中长料制做为宜。中腰选用45度正斜面料做装饰腰带, 西服上衣的明线均缉双明线。它适合于学龄儿童穿用, 款式

单位: 厘米 新颖活泼, 是男

(中)童理想的学生装。

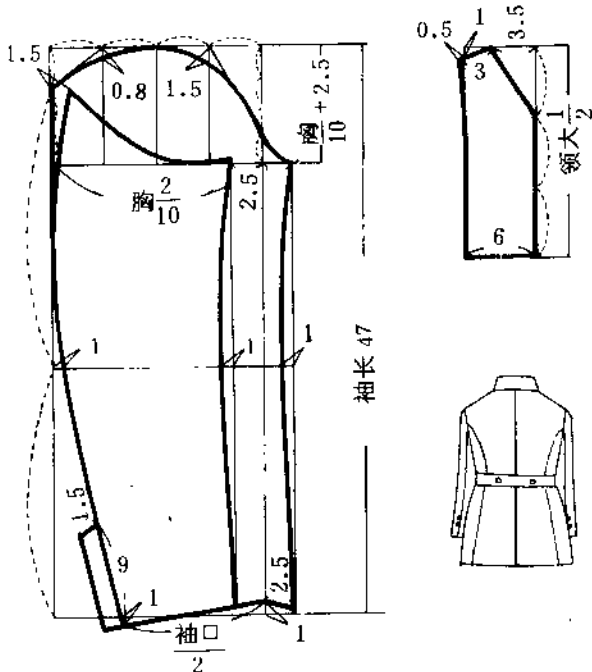

参考年龄	9	10	11
规格号型	135	140	145
部位	67	70	73
衣长	55.5	58	60.5
胸围	45	47	49
领大	34	35	36
袖长	45	47	49
肩宽	34.8	36	39.2

男童茄克

男童茄克采用涤长、涤府绸面料制做为最佳。前身断破处缉 2 厘米宽的明线，袖口、下摆均抽宽松紧带。此款最适合于三至五岁的儿童穿用。前胸有点缀，使小朋友穿起来更加活泼可爱。

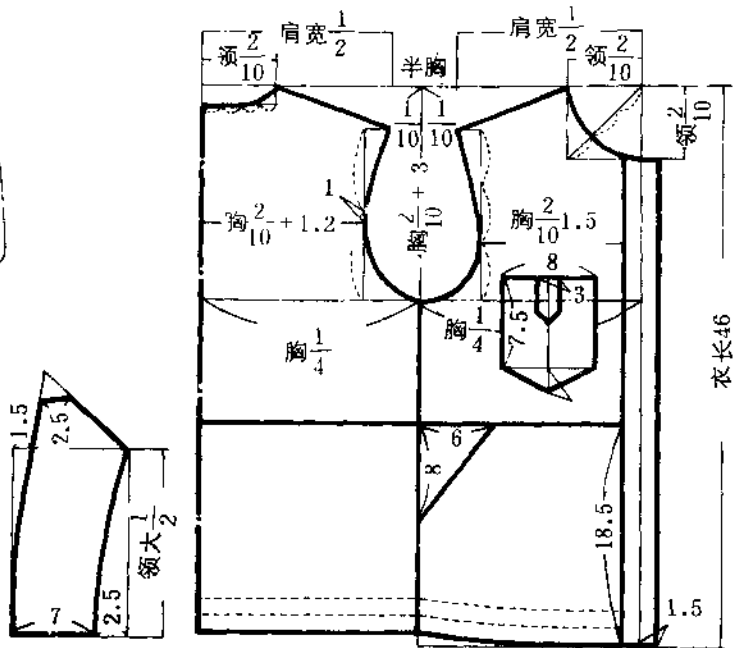
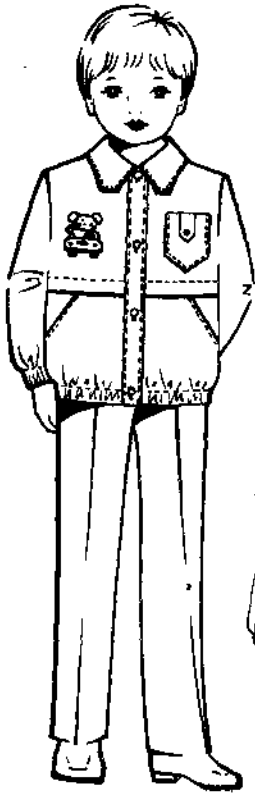

单位: 厘米

参考年龄	3	4	5
规格号型	95	102	109
部位	54	56	58
衣长	44	46	48
胸围	91	73	75
领大	30	31	32
袖长	33	36	39
肩宽	30.2	31	31.8

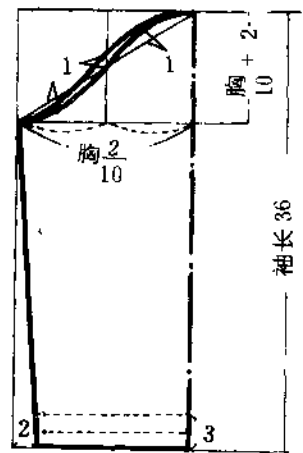
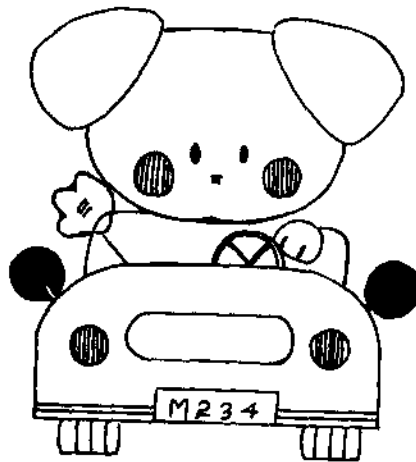

女童春秋上衣

这是一件女童春秋上衣，可以采用涤纶、涤府绸或条绒面料制做。领子加花边，前身断破处及袖头用配料加牙子，前胸点缀用手绣结子花，三至五岁的儿童穿用，显得更加活泼可爱。

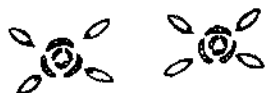
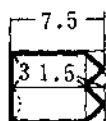
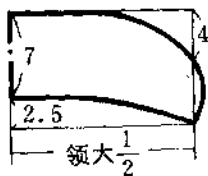
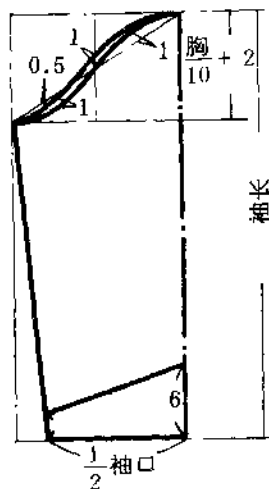
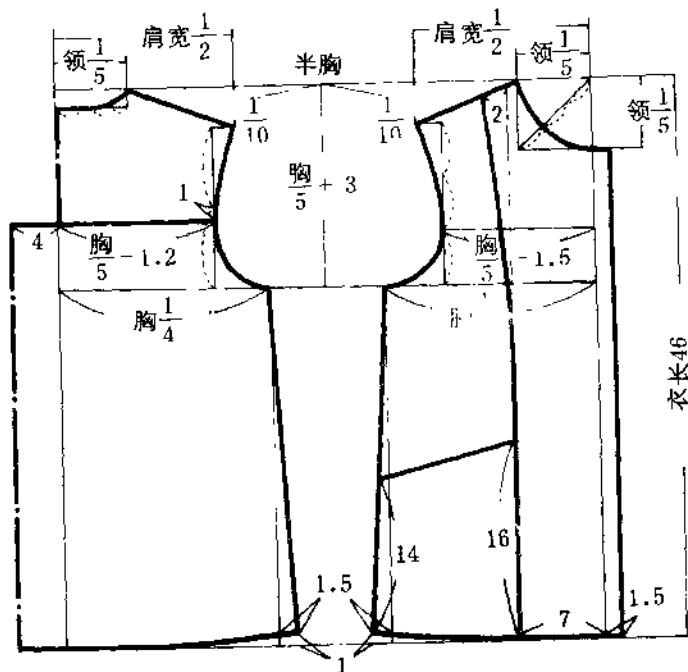

单位：厘米

参考年龄	3	4	5
规格	95	102	109
部位	52	54	56
衣长	43.5	46	48.5
胸围	67	69	71
领大	29	30	31
袖长	32.5	35	37.5
肩宽	28	29	30
袖口	21	23	25

男童春秋上衣

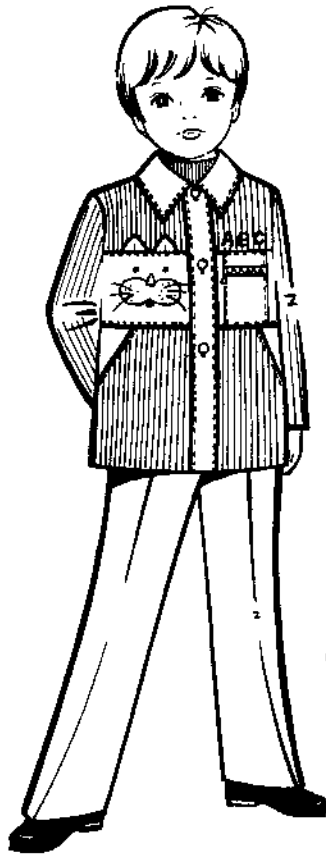

此款式较适合于学龄前儿童穿用，做工简单，款式新颖。它是用两种不同的颜色相互搭配，以用涤长、涤府绸面料为最佳。款式造型

单位：厘米

参考年龄	3	4	5
规格	95	102	109
号型			
部位	54	56	58
衣长	43	45.5	48
胸围	71	73	75
领大	30	31	32
袖长	33	35.5	38
肩宽	29.8	31	32.2
袖口	27	34	26

为直身式。

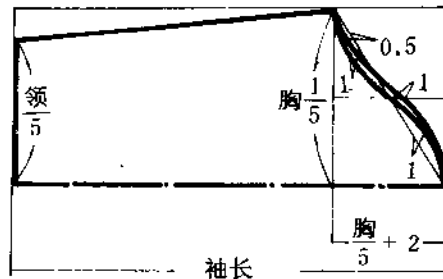
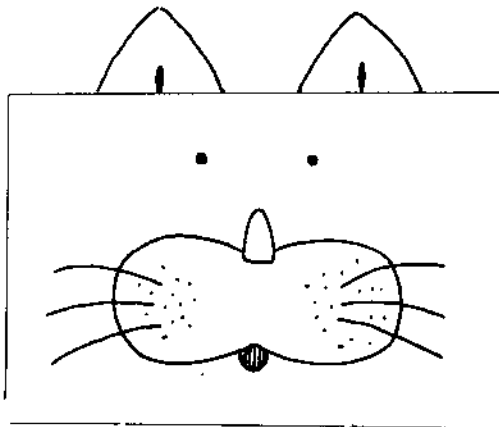
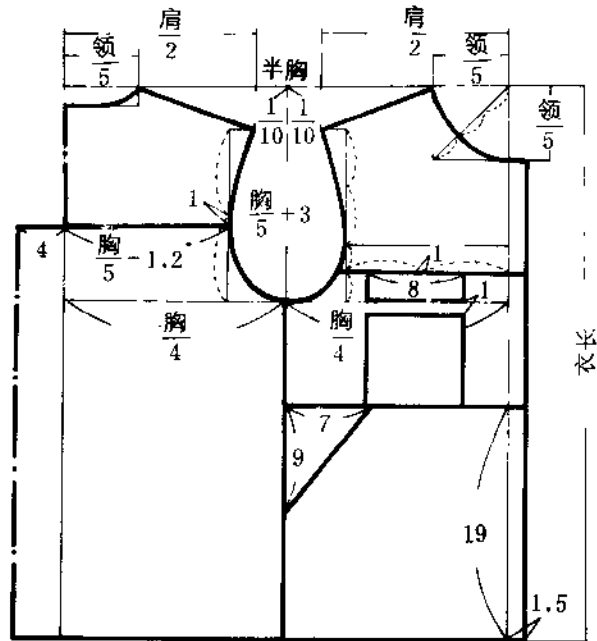
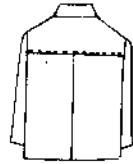
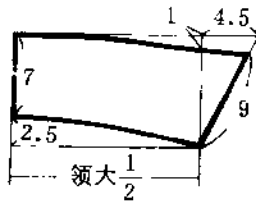

女童长袖衫

可采用杂色的确良、丝绸等原料制作。前身两边断开，中间夹花边，两边缉塔克，款式新颖，制作简单。

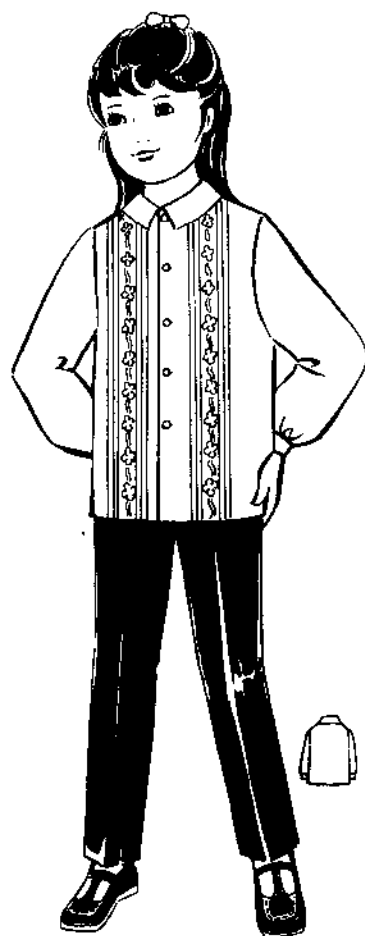
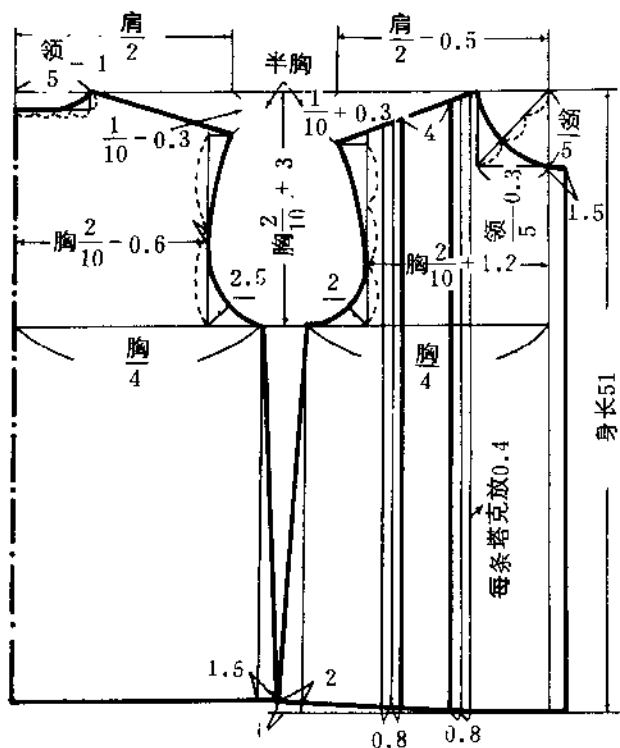
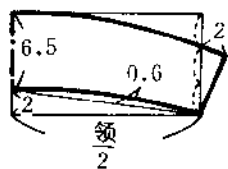
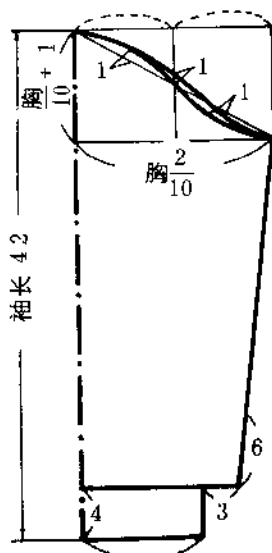

单位：厘米

规格部位	号型	123	130	135
		61	64	67
身长		49	51	53
袖长		41	44	44
胸围		75	80	83
领大		31	31.4	32.2
肩宽		33	34	35

男童长袖衫

可采用的确良、府绸等原料制作。过肩、兜口贴边加牙子，贴兜上中间对衿，兜口钉扣，适合大、中童穿着。

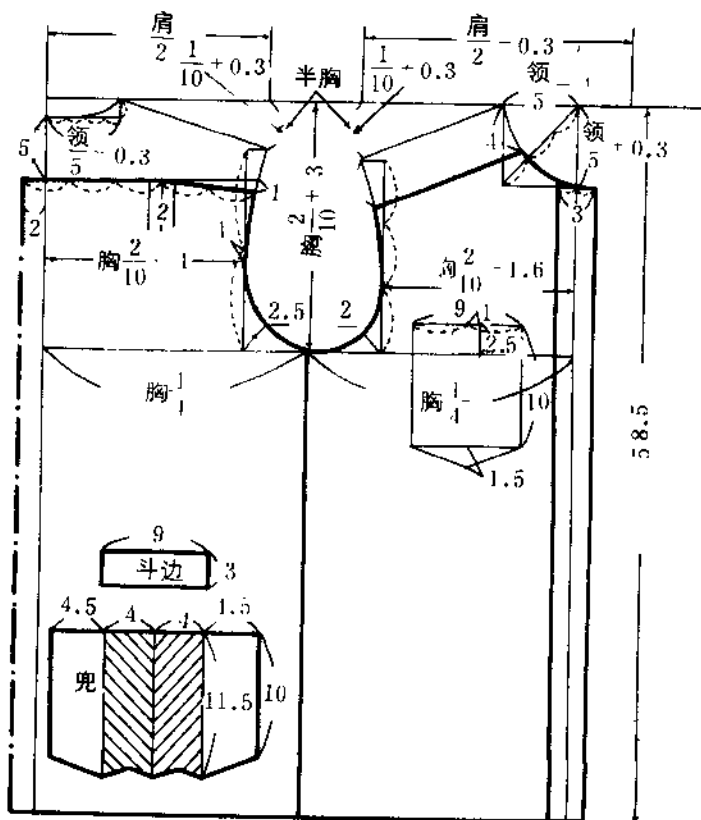
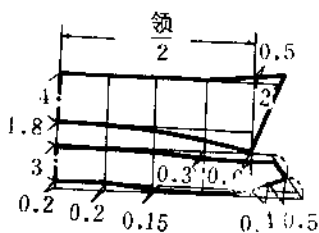
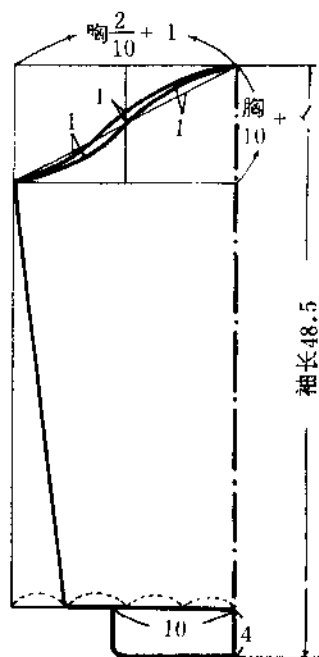

单位：厘米

规格	号型	135	140	145
部位		64	67	70
衣长		56	58.5	61
胸围		84	87	90
领大		31	32	33
肩宽		35.2	36.4	37.6
袖长		46.5	48.5	50.5
袖头长		19	20	21

男童上衣

可用坚固呢、涤卡、涤府绸等原料制做。兜上贴比大身浅一些的同色原料，上边缉反底线，领子、过肩、腰、袖口贴边均缉双明线。款式新颖、大方。

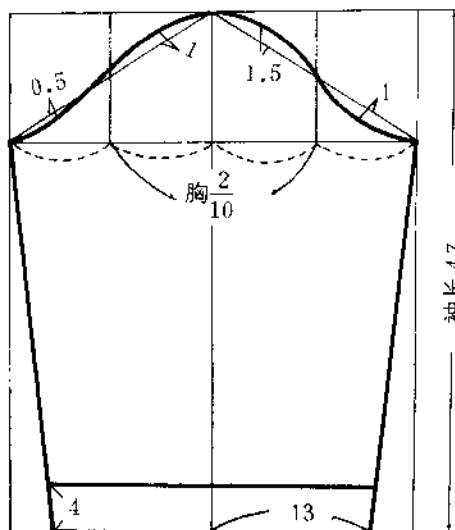

单位: 厘米

规格	号型	130	135	140
部位		64	67	70
衣长		55	57	59
袖长		44	46	48
胸围		85	88	91
领大		33.2	34	34.8
肩宽		35.3	36.5	37.7

