

文字、绘图 姚玲珠 ● 供稿 陈效一

# 全国首届“花朵杯”童装设计竞赛

## 获奖童装裁剪图集

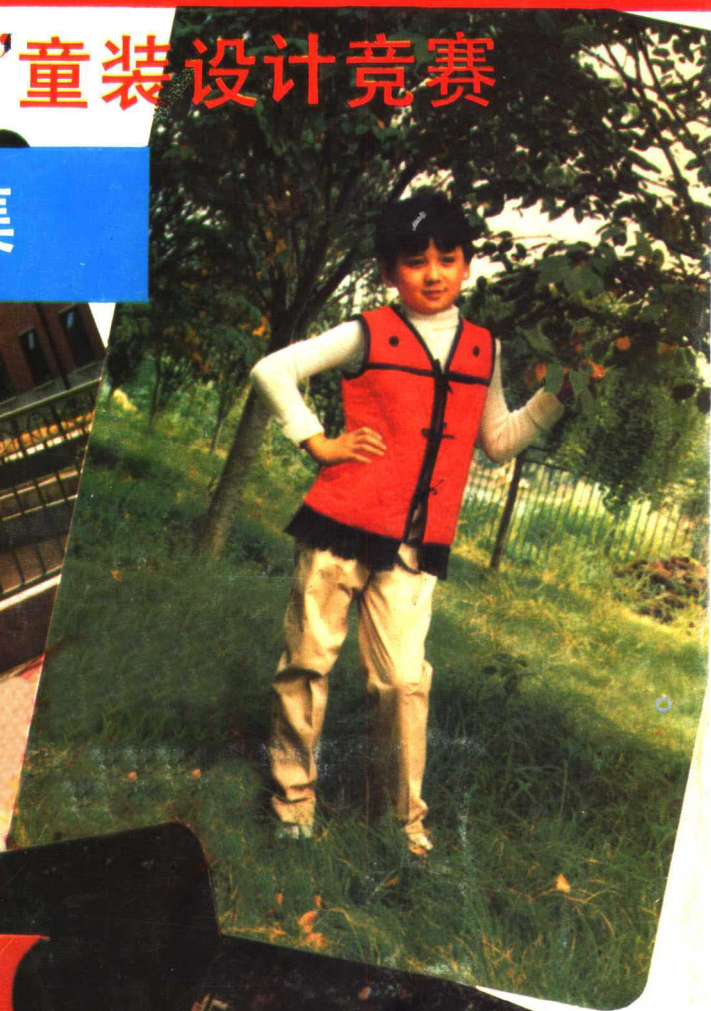
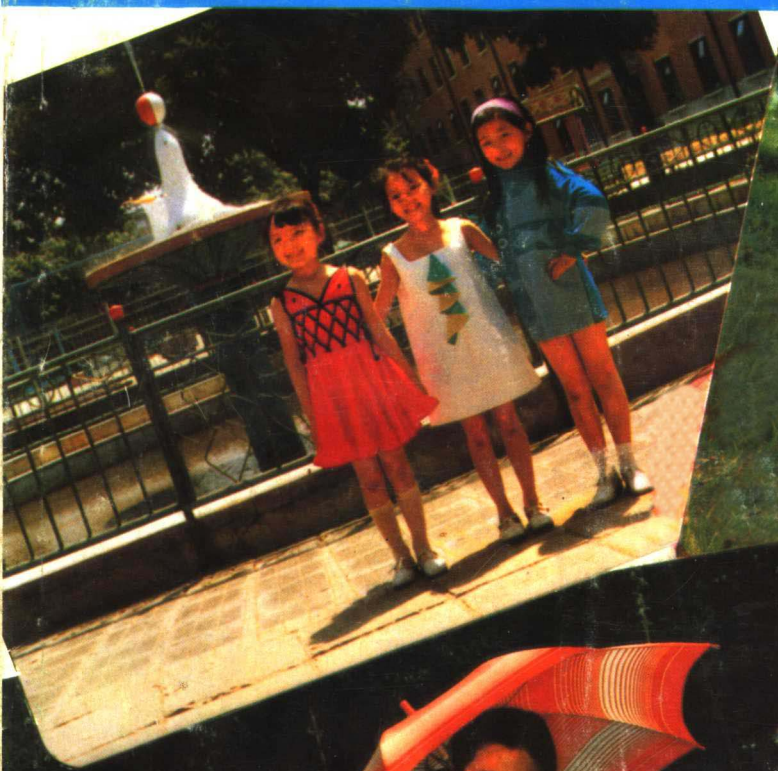

TS  
7.4  
88

浙江少年儿童出版社

# 获奖童装

# 全国首届“花朵杯”童装设计竞赛 获奖童装裁剪图集

文字、绘图 姚玲珠  
供 稿 陈效一

浙江少年儿童出版社

封面设计 张所家

责任编辑 罗俞君

全国首届“花朵杯”童装设计竞赛获奖童装裁剪图集

---

文字、绘图 姚玲珠  
出版者：浙江少年儿童出版社  
(杭州市武林路125号)

供 稿 陈效一  
发 行 者：浙江省新华书店  
印 刷 者：浙江新华印刷厂

1986年10月第1版第1次印刷 印数 00,001—44,400  
开本，787×1092 1/16 印张，3.75  
统一书号，R 8318·213 定价，0.77元

---

0067757

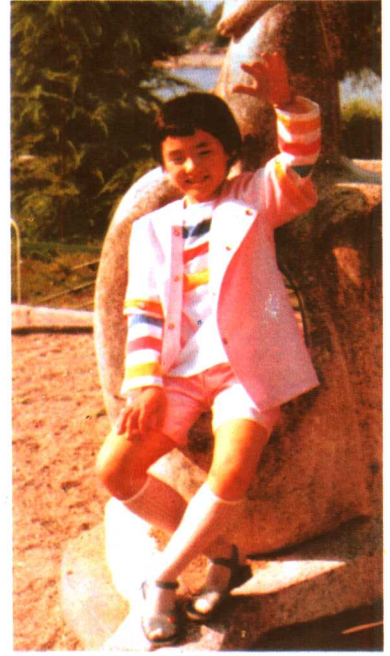



# 目 录

前言.....	1
男童套装 (最佳奖) .....	2
幼童两件套 (一等奖) .....	3
女童系列裙衣 (一等奖) .....	4
女童春秋装 (二等奖) .....	5
男童旅游套装 (二等奖) .....	6
女童春秋套装 (二等奖) .....	7
女童裙衣 (三等奖) .....	8
女童背心裙 (三等奖) .....	9
男童连衣裤 (三等奖) .....	10
女童连衣裙 (三等奖) .....	11
儿童背心 (三等奖) .....	12
女童裙衣 (三等奖) .....	13
女童套装 (三等奖) .....	14
男童套装 (入选奖) .....	15
女童套裙 (入选奖) .....	16
女童套装 (入选奖) .....	17
女童裙衣 (入选奖) .....	18
女童裙衣 (入选奖) .....	19
女童裙衣 (入选奖) .....	20
女童裙衣 (入选奖) .....	21
女童套装 (入选奖) .....	22
男童套装 (入选奖) .....	23
女童套装 (入选奖) .....	24
男童装 (入选奖) .....	25
男童套装 (入选奖) .....	26

女童上装 (入选奖)	27
女童套装 (入选奖)	28
男童套装 (入选奖)	29
女童裙 (入选奖)	30
女童裙衣 (入选奖)	31
儿童斗篷 (入选奖)	32
女童套装 (入选奖)	33
女童风雨衣 (入选奖)	34
女童套装 (入选奖)	35
男童套装 (入选奖)	36
男童两件套 (入选奖)	37
男童茄克衫 (入选奖)	38
男童茄克衫 (入选奖)	39
女童装 (入选奖)	40
男童套装 (入选奖)	41
女童裙 (入选奖)	42
女童裙衣 (入选奖)	43
女童裙衣 (入选奖)	44
女童茄克衫 (入选奖)	45
男童套装 (入选奖)	46
女童裙 (入选奖)	47
女童套装 (入选奖)	48
女童套装 (入选奖)	49
女童套装 (入选奖)	50
男童套装 (入选奖)	51
女童套装 (入选奖)	52
女童裙衣 (入选奖)	53
女童装 (入选奖)	54
女童裙衣 (入选奖)	55

## 前 言

为了繁荣童装设计，促进童装的改进与提高，使童装的款式更新颖，色彩更鲜艳，设计更科学化，使“祖国的花朵”开放得更美丽，中央电视台、科学普及出版社、北京市机电公司经理部等单位于1985年4月26日至9月4日联合举办了“全国首届‘花朵杯’童装设计竞赛”。这次竞赛特制了一个永久性的奖杯——“花朵杯”，今后每届最佳设计奖获得者的名字都将刻在杯上，作为永久纪念。这次竞赛限于夏秋装，并已在中央电视台播放。

这次竞赛的参加者不仅有全国各地的专业童装设计者和业余童装设计爱好者，还有不少少年儿童。竞赛办公室共收到寄自二十六个省、市、自治区的设计图三千余幅。经过评委会多次认真的评比，初评出91幅设计图，然后由设计者按要求缝制样衣，参加复评。最后，通过无记名投票的方式，评选出53件（套）获奖童装。同时竞赛办公室又从银河艺术团、蓝天艺术团和小天鹅表演队等儿童艺术团体中精选出小演员，由这些小模特儿身穿获奖童装在电视上演播，让电视观众观看后直接投票选举。

53件（套）获奖童装在电视上展示以后，许多观众来信，希望能出一本介绍获奖童装式样的书。为满足广大群众的这个要求，竞赛办公室和浙江少年儿童出版社积极组织编写了这本《全国首届“花朵杯”童装设计竞赛获奖童装裁剪图集》。

为了及早出版这本裁剪图集，我们在短时间内赶制了53套裁剪图纸。完稿后未能征求原设计者的意见，某些获奖童装的裁剪图可能与原设计有些出入，敬请原设计者谅解，并希望给本书多提宝贵意见，以便再版时修改。

最后，我们祝愿这本裁剪图集象一朵美丽的小花，给祖国大地增添更多的芬芳。

姚玲珠 于1986年4月  
陈效一



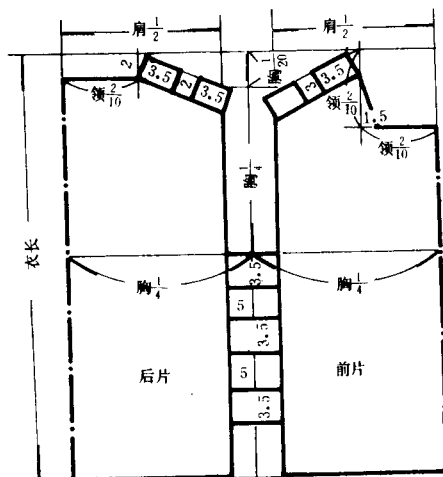

作品规格

单位: 厘米

衣长	胸围	肩宽	领围	裤长	臀围	腰围	裤脚口
40	70	30	36	28	76	74	40

男童套装 最佳奖

获奖者: 李当岐 段国胜

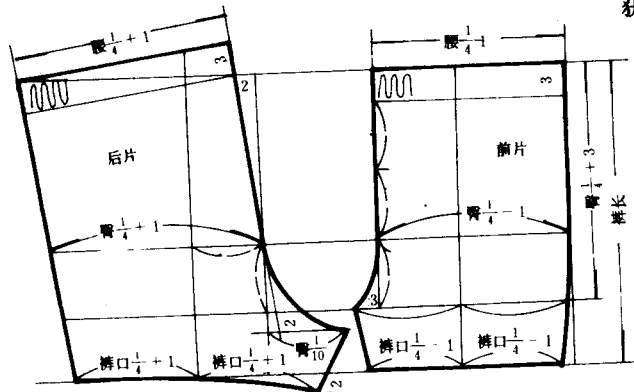

作品介绍: 本作品最好用素色什色的确良或棉布为主要原料,补花原料用凤尾纱。作品款式简洁、舒适,造型新颖,色彩明快,图案生动,适合5—7岁男童穿用。

# 幼童两件套 一等奖

获奖者：姚玲珠

作品介绍：本作品为两面穿斗篷。以白针织物为主料，另一面为灯芯绒。斗篷前胸利用变形兔子头，形成两侧插手兜。斗篷反面绣一头象征吉祥的带丰字牛，裤左侧用红、绿对比色绣一大萝卜，从而衬托出整个作品的活泼可爱。本作品适合3—6岁女童穿着。

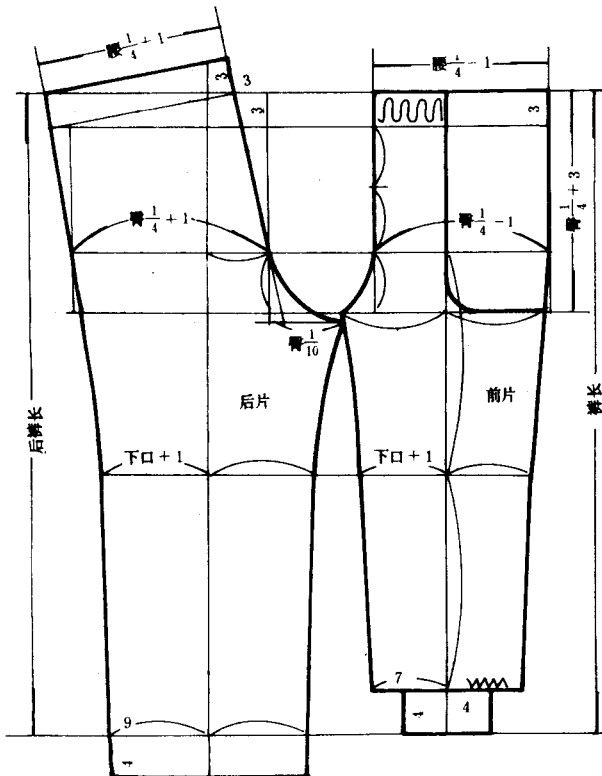
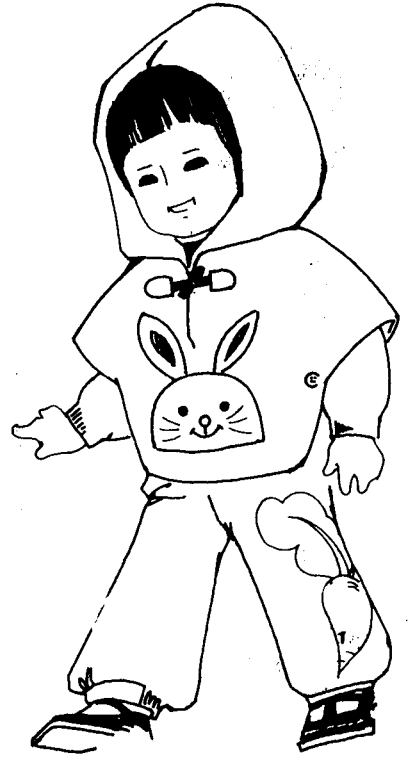
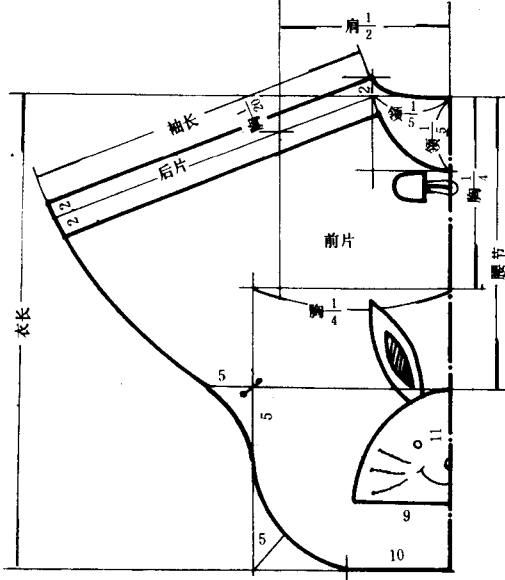

作品规格

单位：厘米

衣长	胸围	领围	肩宽	腰节	帽高	帽宽	裤长	臀围
44	72	35	32	28	30	40	60	70

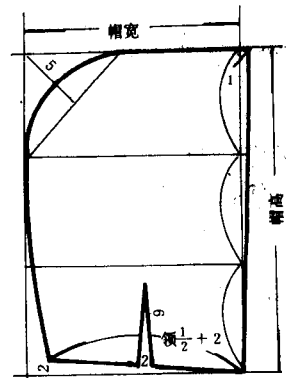



女童系列裙衣 一等奖  
获奖者: 张 玫

作品介绍: 本作品以直身裙为基础造型进行系列变化, 通过蓝、白、红原料的色调变换和在造型上追求对称中有不对称, 不对称中又有对称的布局, 从而达到高雅、活泼、明快的效果。适合4—8岁女童穿着。

作品规格

裙长	60
胸围	70
肩宽	28
$\frac{1}{2}$ 袖长	14
1袖长	18

单位: 厘米

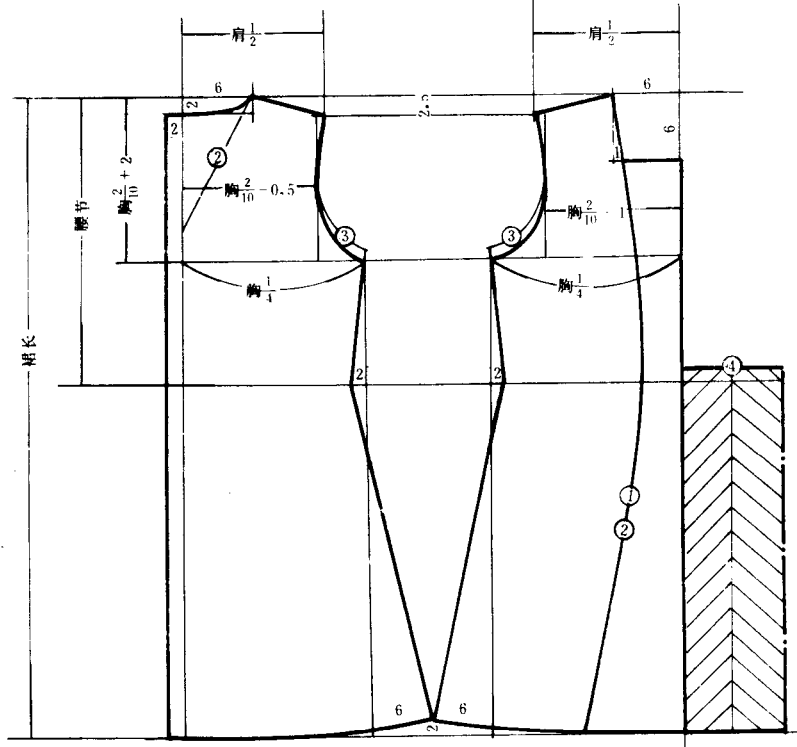
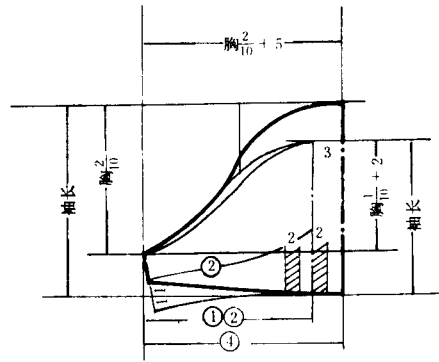

## 女童春秋装 二等奖

获奖者：礼 令 石

作品介绍:作品选用蓝色毛涤纶或针织弹力呢为主料,海军领,裙式上装。前裙各有两道大对裥,领、袖口压红、白条,领口加一大红色飘带。作品富有学生气,适合10岁左右女孩子穿着。

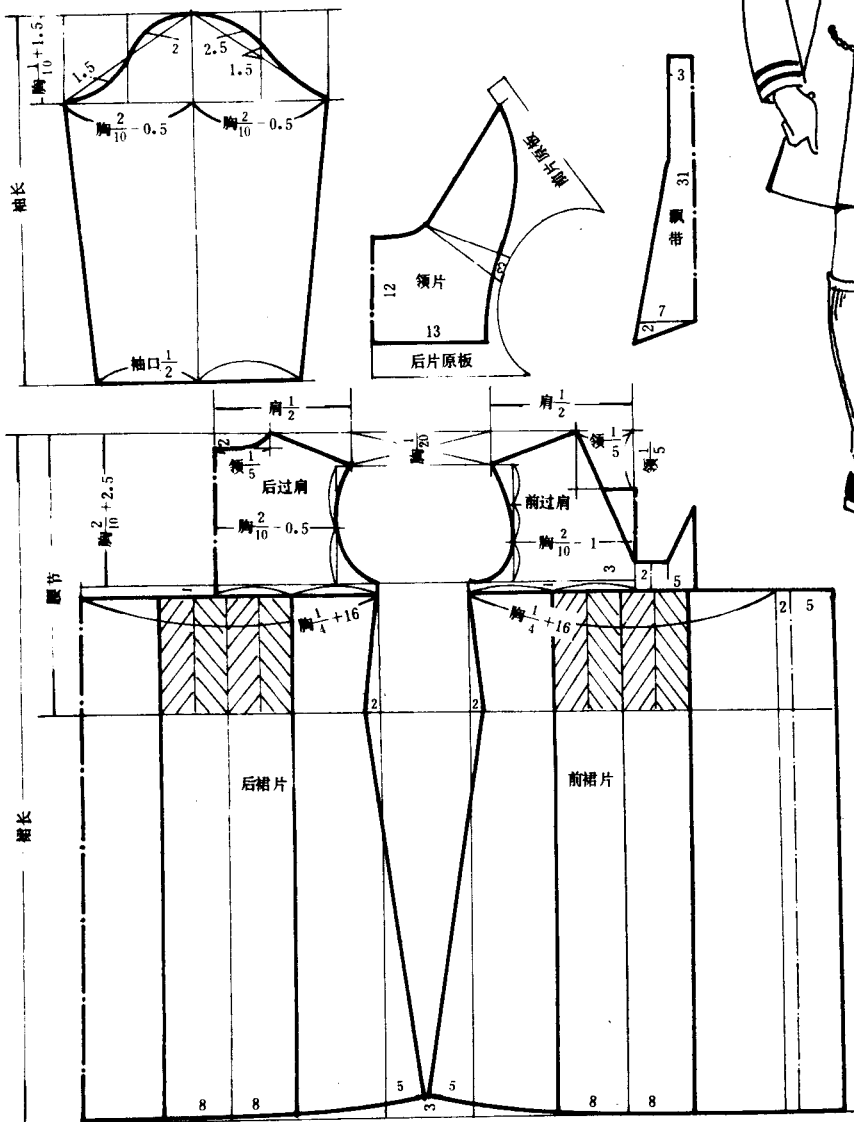

### 作品规格

裙长	80
胸围	78
腰节	33
肩宽	33
领围	32
袖长	43
袖脚口	24

单位:厘米

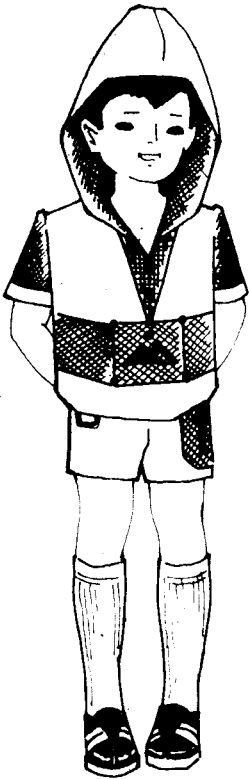

男童旅游套装 二等奖  
获奖者: 龙 琼

作品介绍: 本作品为上衣、短裤两件套。上衣为连帽短袖装, 帽子下部、前后胸口袋、裤袋、袖子, 均用网眼布作为辅料, 便于透风。前后口袋上绣一字母图案, 为本作品增加色彩。前胸斗加铆钉钮, 上衣后背口袋、裤前片口袋, 均可采用老虎袋作法。本作品用条纹布料和网眼布相配而成, 大方潇洒, 适合 5—11 岁男童旅游穿用。

作品规格 单位: 厘米

衣长	胸围	肩宽	袖长	裤长	臀围	裤脚口
41	78	32	15.5	24.5	(松) 68	40

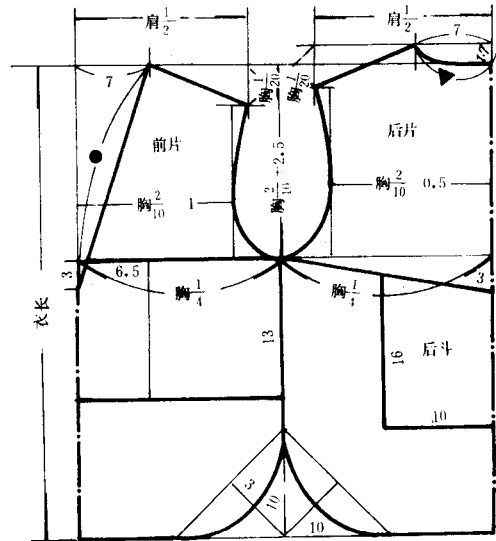
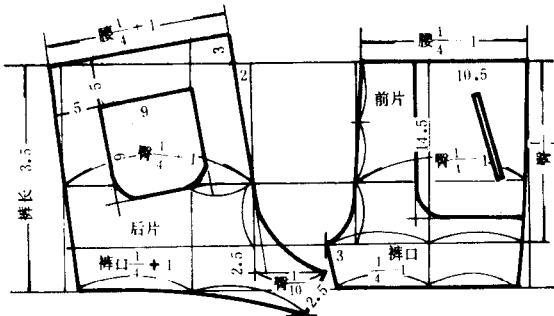
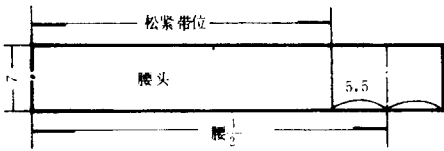
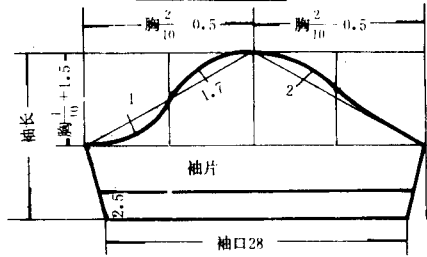
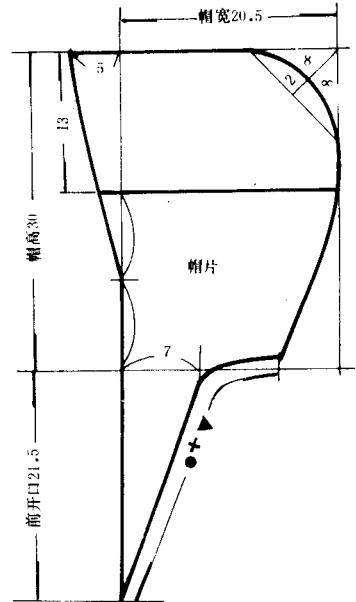



### 女童春秋套装 二等奖

获奖者：李欣

作品介绍：本作品以红尼龙针织物为主料，白针织料和白尼龙纱为辅料，红、白相配，给人以欢快感。造型上吸收了我国敦煌服式的某些特征，以裙式上装与喇叭裤相配套，具有独特风格。袖口、上衣下摆加白花边，裤侧缝下口处点缀一装饰图案。整套作品艺术性强，适合学龄前后女童穿着。

领片(正斜料)	
32	

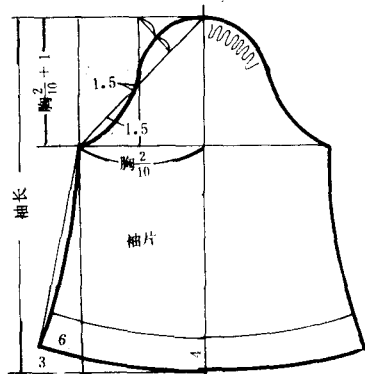

作品规格

单位：厘米

衣长	胸围	肩宽	腰节	领围	袖长	裤长	臀围	裤脚口
53	73	30	27	32	42	70	73	22

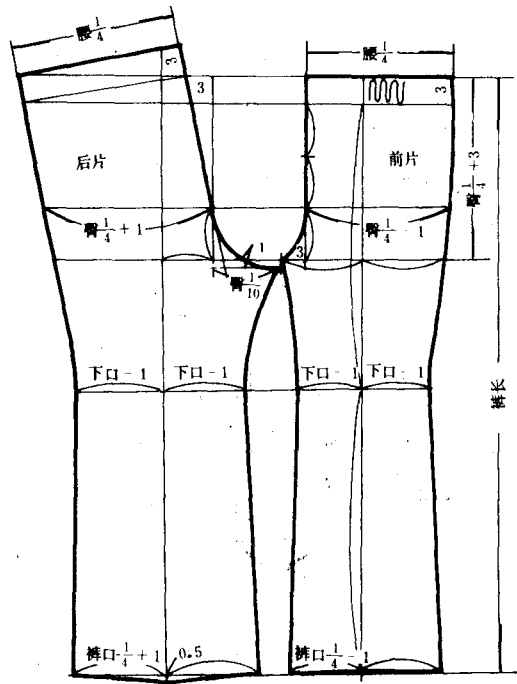
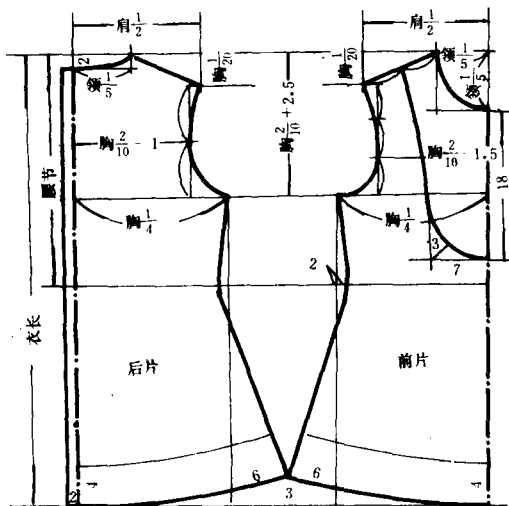

### 女童裙衣 三等奖

获奖者：张 甫

作品介绍：本作品为中腰连衣裙。上衣领口为背心式大圆领，顺领口周围，加两道宽花边。下裙基本形状为90°斜裙，在斜裙上分别贴三层宽窄不同的大飞边。整个作品美观华丽，适合女童节日穿着。

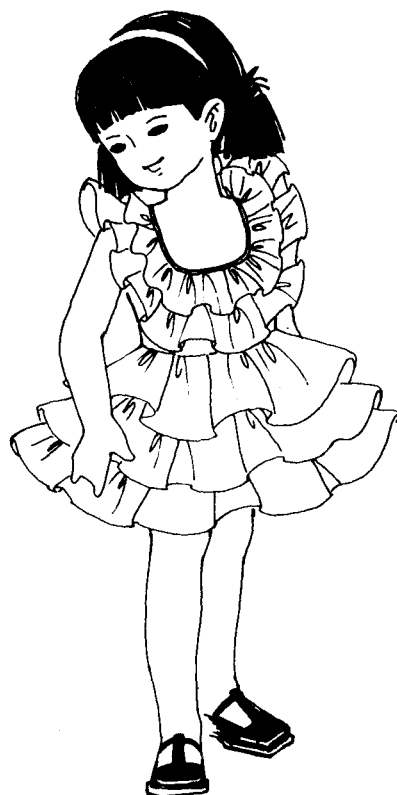

作品规格 单位：厘米

裙长	胸围	腰围	腰节	肩宽
60	64	60	27	26

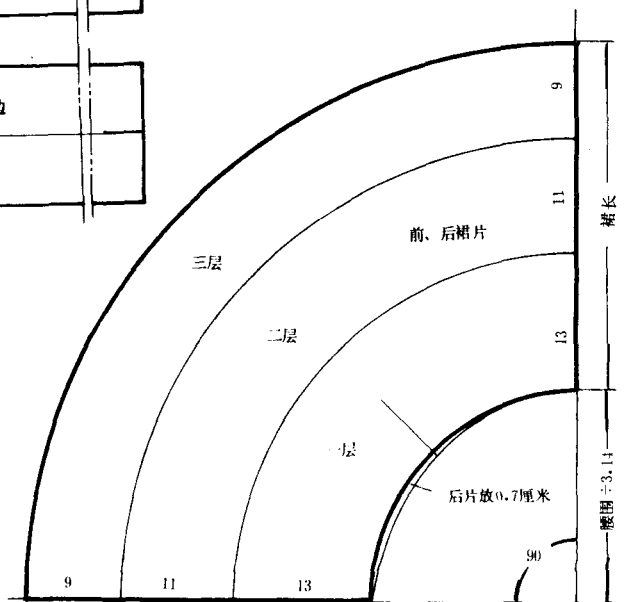
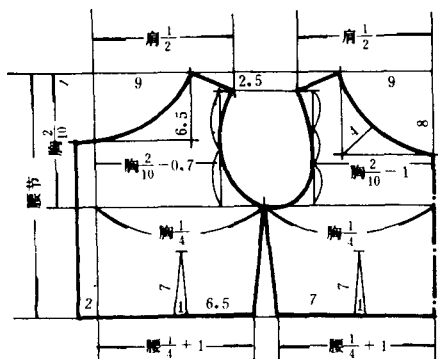
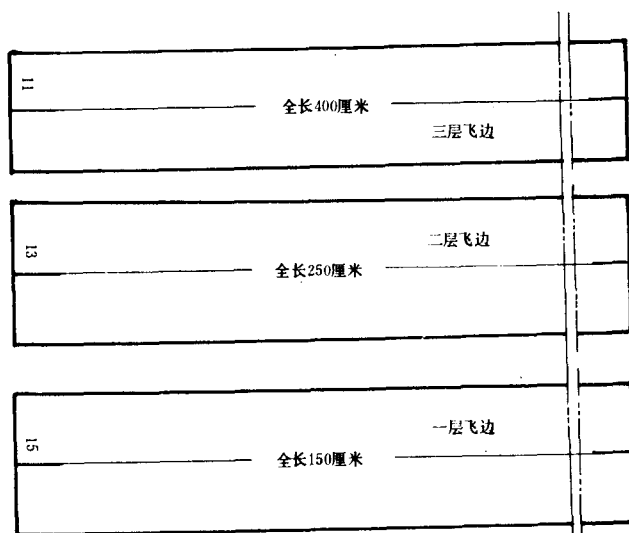

女童背心裙 三等奖

获奖者：庄寿朋

**作品介绍：**本作品为背心式裙衣。图案用辅料补绣。窄肩头，圆下摆。总形状为A字形。背心裙衣前后过肩断片裁，上部用辅料。前胸加装饰性较强图案，用辅料补绣而成。

本作品简洁活泼、经济实用，适合学龄前女童穿着。



作品规格

裙长	胸围
50	68

单位：厘米

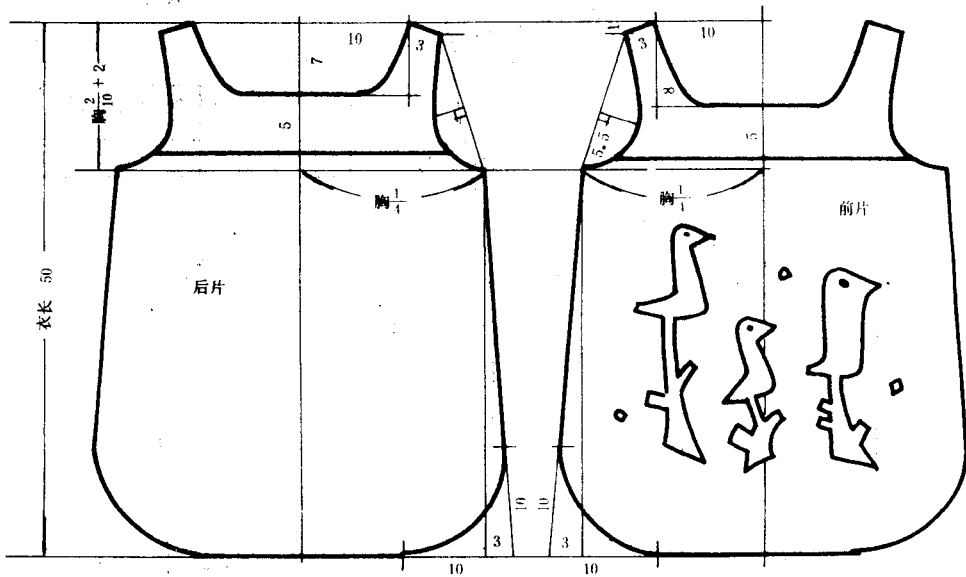



男童连衣裤 三等奖  
 获奖者：张 甫

作品介绍：本作品以腈纶织物为原料，以连衣裤形式配上一小背心而成。腰两侧加金属轩子，前开口通长拉链。以蓝为主色，红为辅色，通过裤侧缝、前袖、背心前片及领尖交叉使用两色，增加了作品的艺术感。

本作品适合4—7岁男孩穿着。

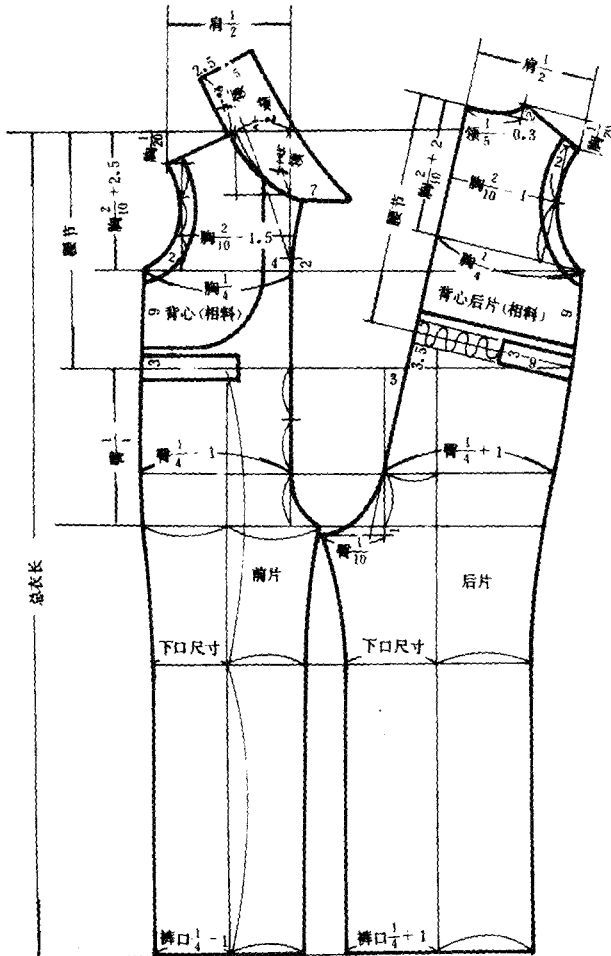
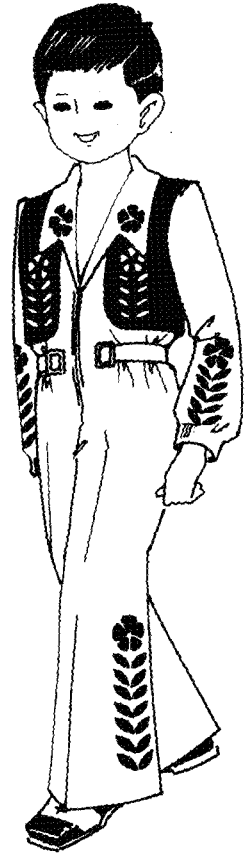

作品规格 单位：厘米

衣长	胸围	肩宽	领围	袖长	袖口	腰节	臀围	裤脚口
86	74	29	35	42	24	27	76	40

