

日本

国际时装系列丛书

登丽美时装造型·工艺设计

(最新版)

套 装

(日)登丽美服装学院编

7

东华大学出版社
(原中国纺织大学出版社)

国际时装系列丛书
登丽美时装造型·工艺设计

(新版)

⑦

套 装

(日)登丽美服装学院编

袁观洛 袁 飞 祝煜明 黄国芬 陈 峰译 张怀珠校审

东华大学出版社

本书由日本杉野学園 / 登麗美学院出版公司授权出版.

版权登记号 图字:09-2003-013

Title:レメフアツション 造型講座⑦——ス—ツ

Original Copyright:2001/2002 学校法人杉野学園 / 登麗美学院

Original edition published by 学校法人杉野学園 / 登麗美学院.in 2002 年 3 月

Chinese translation rights arranged with 学校法人杉野学園 / 登麗美学院 through Joie,Inc.Tokyo.

图书在版式编目(CIP)数据

登麗美时装造型·工艺设计.套装 / 日本登麗美服装学院编;袁飞等译.-上海:东华大学出版社,2003.9

ISBN 7-81038-688-3

I.登... II.①H...②袁... III.服装-造型·工艺设计-日本 IV.TS941.7-9

中国版本图书馆 CIP 数据核字(2003)第 076159 号

策划编辑:竺海娟

责任编辑:紫仪

封面设计:陈文

登麗美时装造型·工艺设计 - 套装

(日)登麗美服装学院编

东华大学出版社出版

上海延安西路 1882 号

邮政编码:200051 电话:(021)62193056

新华书店上海发行所发行 苏州望电印刷有限公司印刷

2003 年 9 月第 1 版 2003 年 9 月第 1 次印刷

开本:889 × 1092 1/16 印张:15.5 字数 372 千字

印数 0001 ~ 5000

ISBN 7-81038-688-3/TS · 152

定价:38.00 元

序

本套丛书是从日本登丽美服装学院引进的服装书,共分8册,分别为基础教材(上)篇、基础教材(下)篇、裙子·裤子篇、连衣裙·衬衫篇、套装篇、茄克·背心篇、大衣篇、婴儿服·童装篇。这套丛书内容详尽,有很强的可操作性,读者从中可以学习到日本的精致工艺及各种款式造型。本书从最简单的服装制作工具讲起,深入浅出地讲解了不同的面料、不同的造型设计及剪裁方法与各种缝制工艺,从局部到整体一步一步详解了局部制作及基础缝制,是一套值得保留的工具书。

本套丛书适合高职、高专服装专业的学生使用,亦可作为普通高校服装专业的教材及中职服装专业的教材。对服装从业人员及服装爱好者来说,也是一套很好的工具书。

登丽美时装造型·工艺设计①~⑧内容简介

登丽美时装造型·工艺设计①

基础篇(上)——学习服装制作与技术的入门篇,基础篇,从服装用具讲起,详解了时装、领子的款式及工艺制作。

登丽美时装造型·工艺设计②

基础篇(下)——学习服装制作与技术的入门篇,详解了门襟、袖等的款式及制作工艺。

登丽美时装造型设计③

裙子·裤子——裙子、裤子的各种款式及排版、制作工艺。

登丽美时装造型·工艺设计④

女衬衣·连衣裙——女衬衣、连衣裙的各种款式及排版、制作工艺。

登丽美时装造型·工艺设计⑤

大衣篇——大衣的各种款式及排版、制作工艺。

登丽美时装造型·工艺设计⑥

上衣·背心——上衣、背心的各种款式及排版、制作工艺。

登丽美时装造型·工艺设计⑦

套装——套装的各种款式及排版、制作工艺。

登丽美时装造型·工艺设计⑧

婴儿装·童装——婴儿装、童装的各种款式及排版、制作工艺。

套 装

目 录

夏乃尔套装·····	2
V字开襟套装·····	32
柔软套装·····	56
有领座衬衫领套装·····	72
西服套装·····	94
三开身西服套装·····	134
戗驳领套装A·····	164
戗驳领套装B·····	186
丝瓜领套装·····	210

套裝

夏乃尔套装

是以编织带镶边的夏乃尔风格的套装。它是由装全夹里的短外套和后面开衩的简洁的紧身裙组合而成。

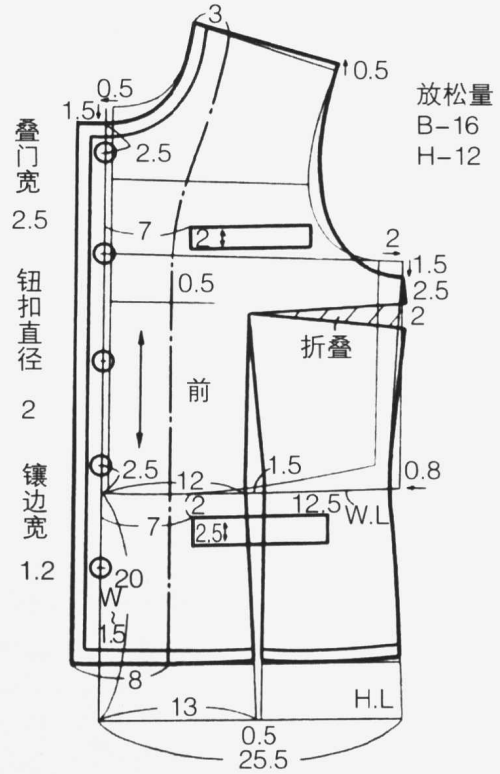
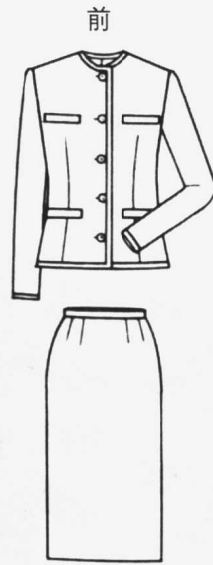

用料

面料 门幅150cm, 2.1m

里料 门幅90cm, 2.6m

粘合衬(薄型) 门幅90cm, 1.5m

附件

钮扣(直径2cm) 5粒

(直径1.5cm) 6粒

垫肩(厚度0.8~1cm) 1付

袖山衬条 1付

镶边带 1.2cm宽, 3.5m

粘合带(直牵条衬) 1cm宽, 0.7m

(半斜条衬) 1cm宽, 1.5m

袖窿粘合带 1.5cm宽, 1m

拉链(比开口尺寸短1.5cm 1根)

裤钩袂 1付

腰头粘合衬 2.5cm宽, 0.7m

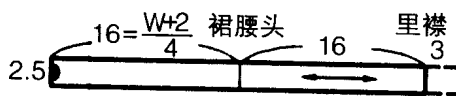
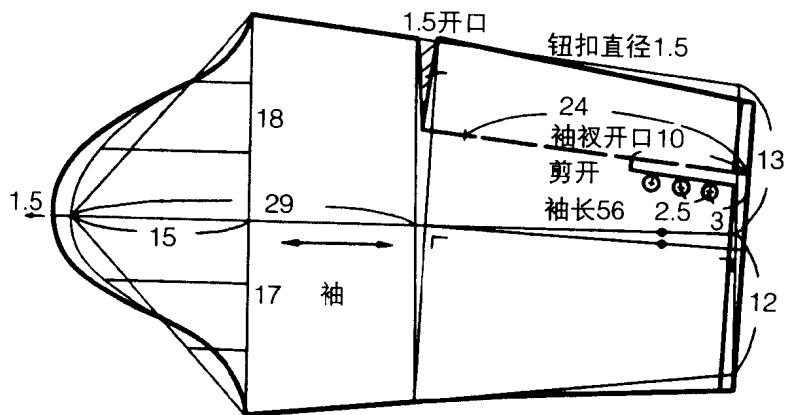
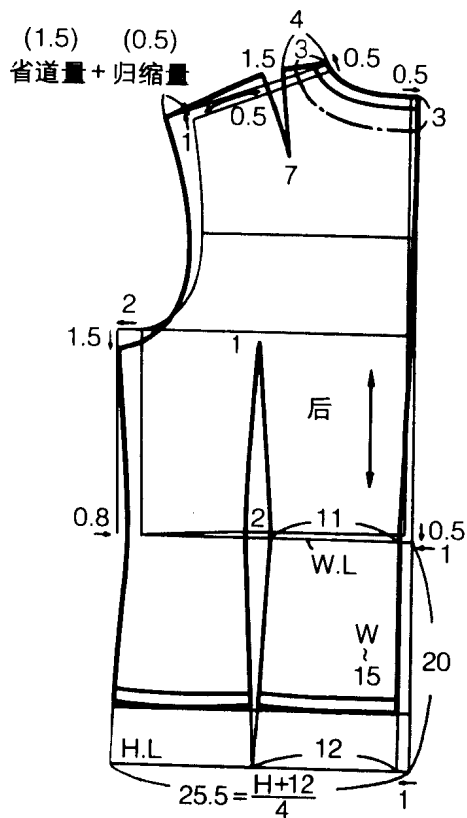

<前片展开图>

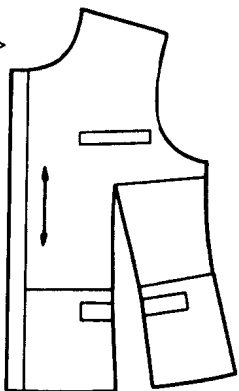

<袖片展开图>

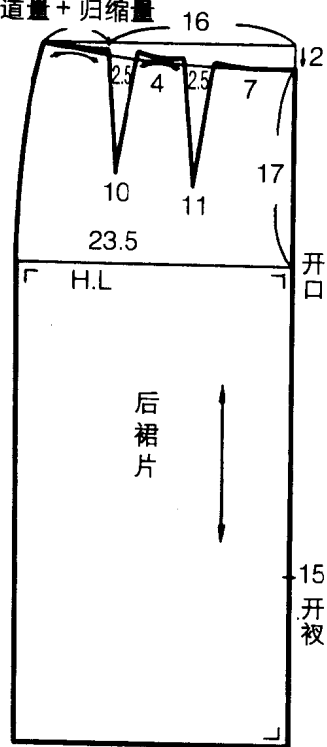
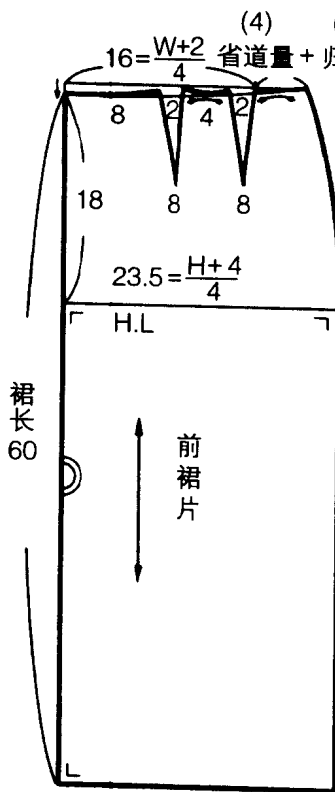
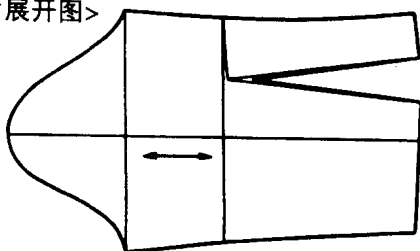

粘合衬位置及纸样

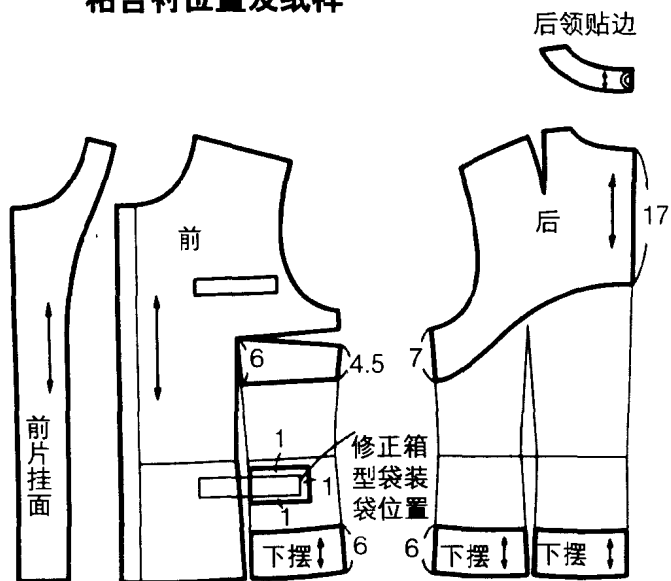

箱型胸袋袋口布

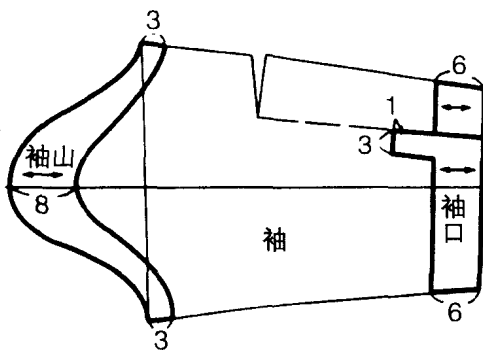
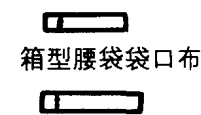

袋布纸样

袋布深度以不碰到衣片下摆为准
袋口尺寸 $12.5 + 3 \sim 4$

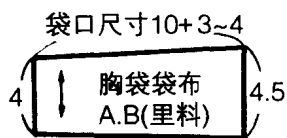
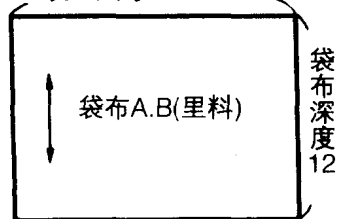

裁剪

整理布料 (参照第 227 页), 然后参照裁剪图进行面料裁剪。由于体型因素需要补正的地方或对于易散边的面料, 缝头要多放一些。如果是有花纹的面料, 裁时还要考虑对花。这张裁剪图纸样是按同一方向排料的。如果面料许可, 也可以将纸样插入进行套裁。

面料裁剪图

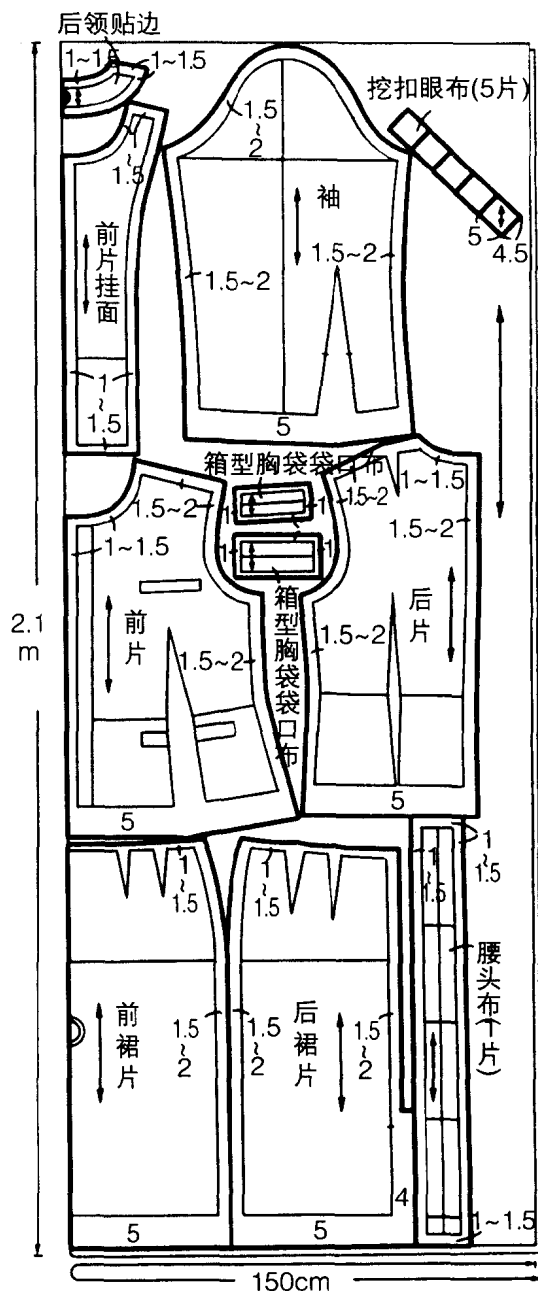

里料裁剪图

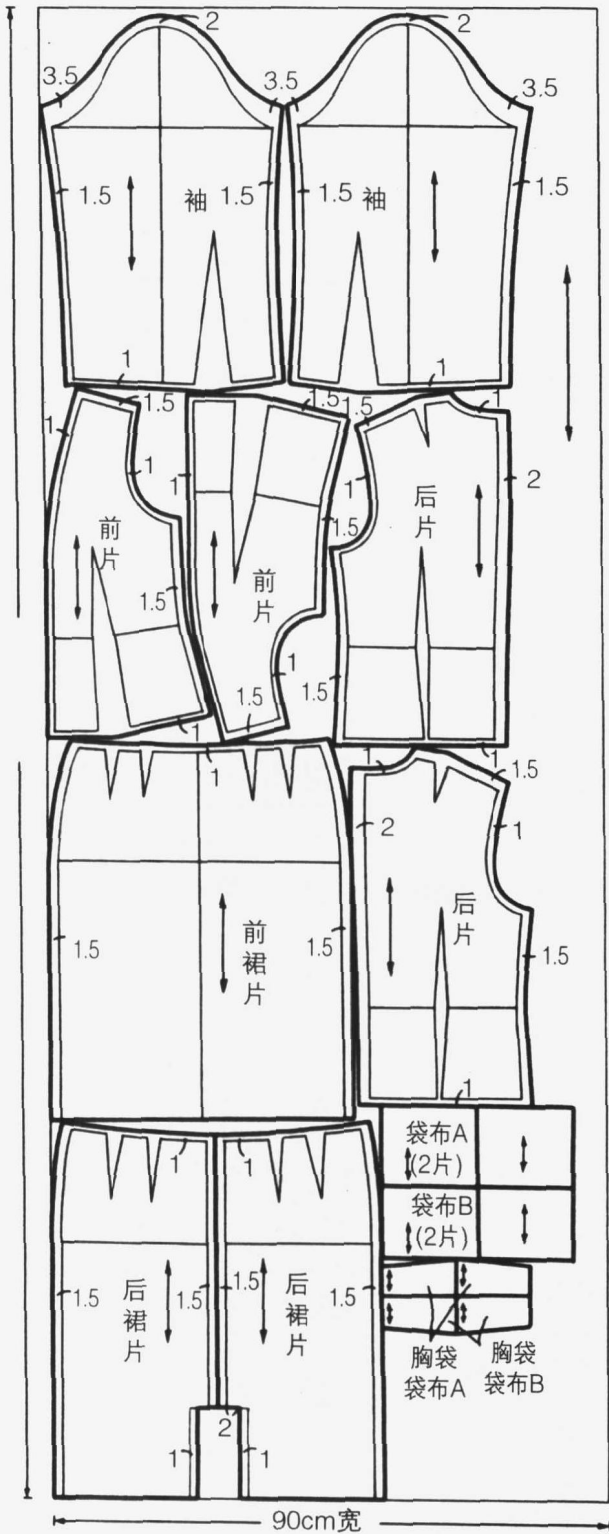

粘合衬裁剪图

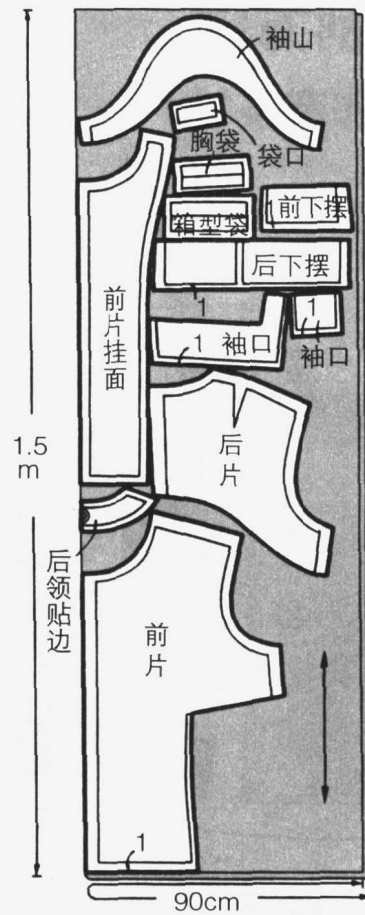

粘合衬的布纹、缝头都和面料一样。在袖山、下摆、后背、贴边等处，使用较软的粘合衬。

正式缝制

上衣的缝制方法

1 贴粘合衬和牵条衬

贴粘合衬，做标记。为防止面料拉伸，在净印标记外0.1~0.2cm处往缝头上贴粘合带。

袖窿贴合带的粘贴方法

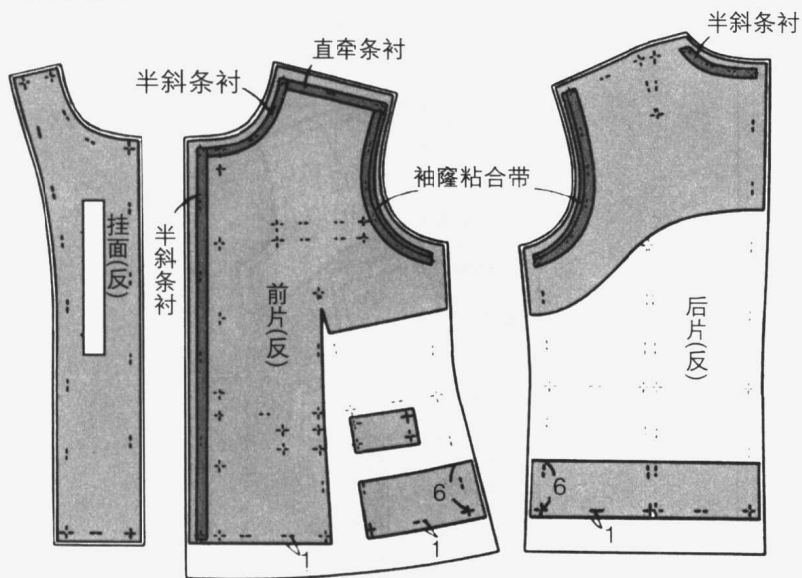
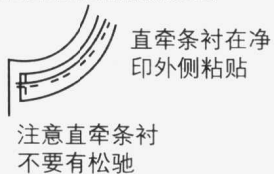

箱型胸袋袋口布

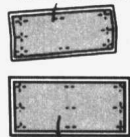

后领贴边

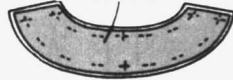

箱型腰袋袋口布



2 缝衣片面子省道

2-1 前后衣片各自正面朝里折叠，缝合腰省、肩省。省尖残留10~15cm的线头。

2-2 将省尖残留的线头打结，并剪短。

(腰省)

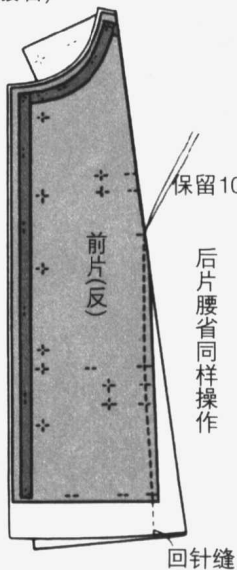

肩省



粘衬太厚的情况，可将缝头的粘衬剥开，剪掉缝道边上的衬

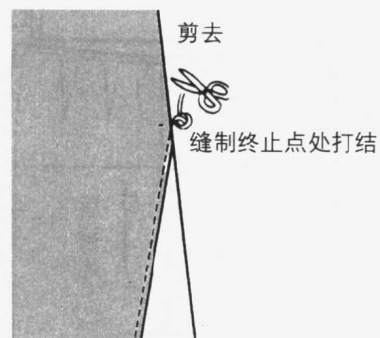

- * 省量大的情况下，可将省剪开，留1~1.2cm的缝头。烫平缝道。注意不要在衣片上留下省道折痕印。
省道端点处为防止起皱可用熨斗烫伸。

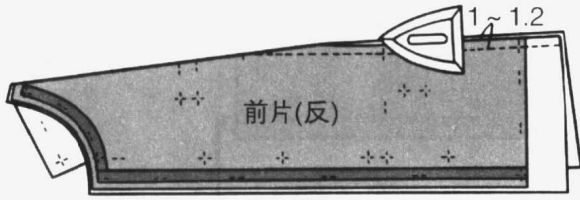

腰省中弧度较大的部分用熨斗烫伸缝头

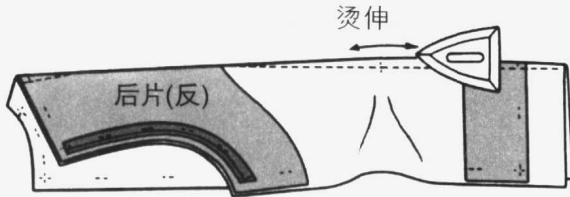

- 2-3 省道缝头倒向前中心侧并熨烫。缝头印迹容易显露的面料可垫一张纸进行熨烫。

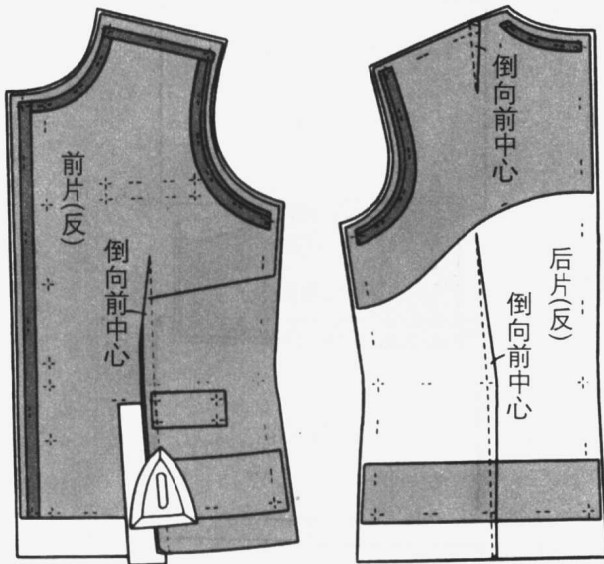

垫入纸板后进行熨烫

- 2-4 后片面的肩线净印外0.2cm和再往外0.2~0.3cm处，取双股本色线进行拱针。此时要注意不要将省道缝头缝进去。

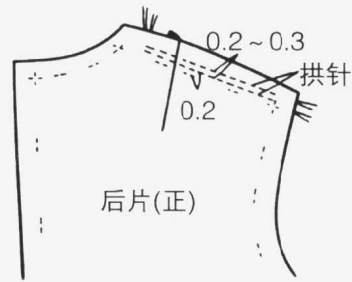

- 2-5 抽拉疏缝线，使后肩宽与前肩宽等长，并用熨斗烫出肩部圆势。

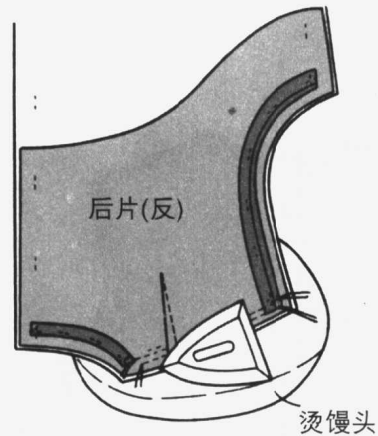

3 缝合后片面子中心线

3-1 左右后片正面相对叠合，缝合中心线。



3-2 劈缝缝头，烫平缝道。

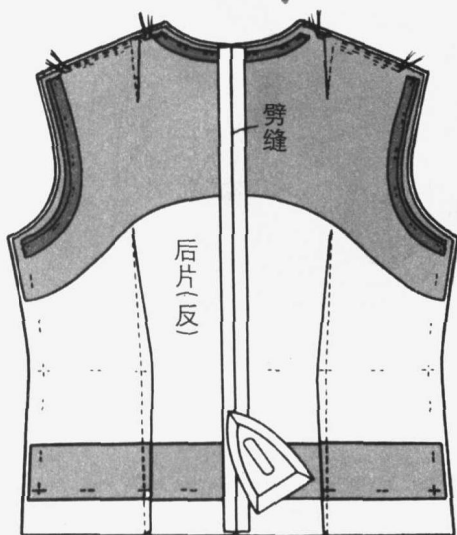

4 箱型袋制作

4-1 拼合袋口布和袋布B。袋口布两侧从制成线净印处各往里0.4cm，中间缝合固定。

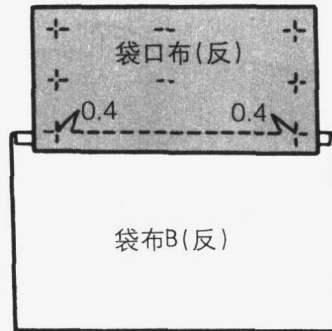

4-2 在装袋位置将袋口布与衣片正面相对叠合，在两端净印间缝合。袋布A距离装袋位置1cm处，以0.5cm的缝头缝合固定，两端比装袋位置端点各往里0.4cm。

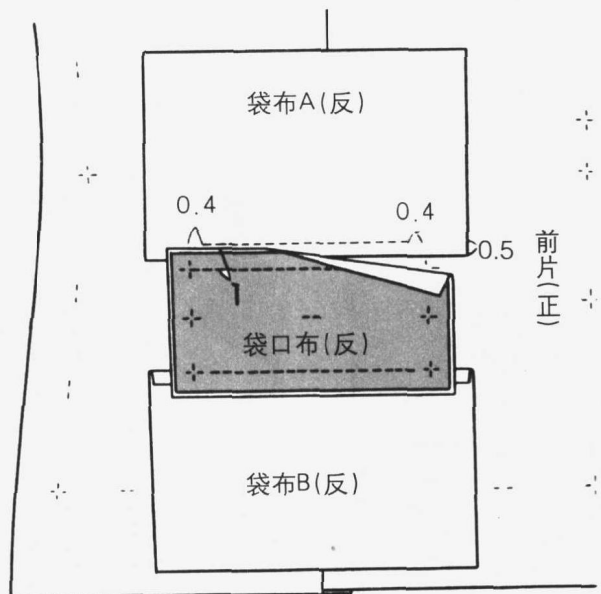

4-3 在两条缝道间剪切口。切口长度与袋布侧较短的缝道相等。袋口布侧（缝道长的一侧）对着缝合止点将衣片斜面向剪开，袋布侧（缝道短的一侧）对着缝合止点将衣片和袋布沿直角两片一起剪开。

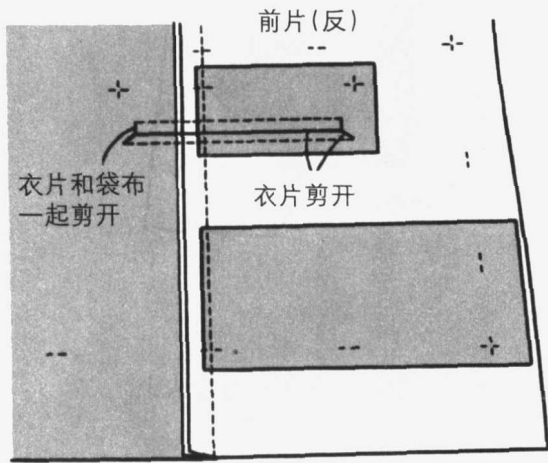

4-4 在切口处将袋口布和袋布 B 拉至里侧。

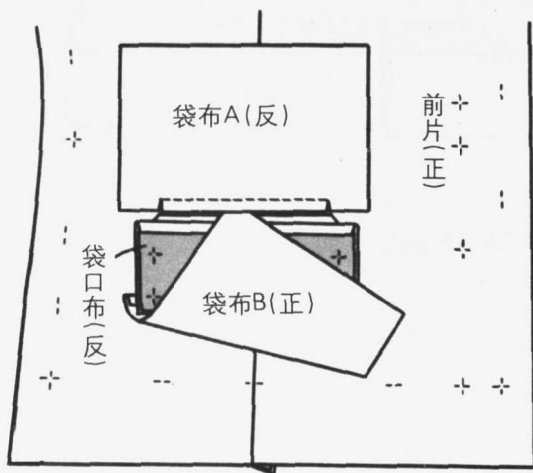

4-5 如图将袋口布里两侧剪去，并将衣片和袋口布缝合的缝头劈缝。

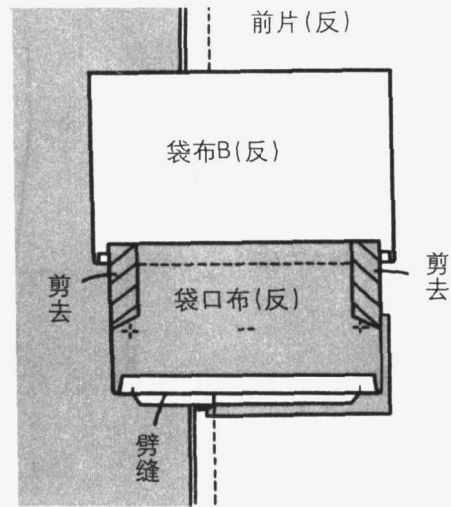

4-6 袋口布面（和袋布 A 缝合的一方）两侧缝头往里折进，并将袋口布里从折线处翻折叠合折，整理袋口布形状并将其锁缝固定。

4-7 将装袋口布处劈缝的缝头和与袋布缝合的袋口里布缝头叠合在一起。然后在衣片正面缉漏落缝。

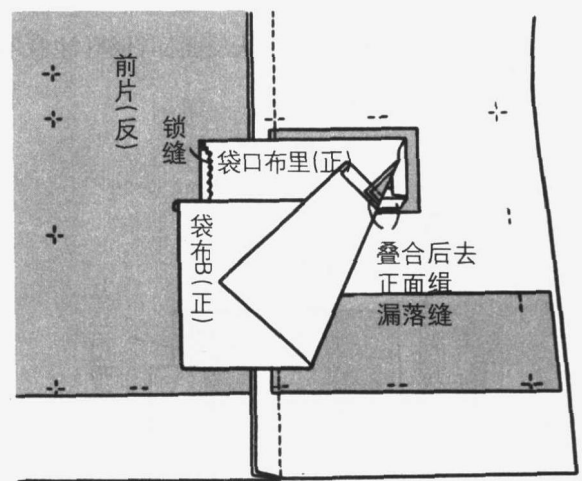

4-8 将做好的袋口布从切口处翻到衣片外面。将已缝合的袋布 A 拉至衣片里侧，缝头倒向袋布。

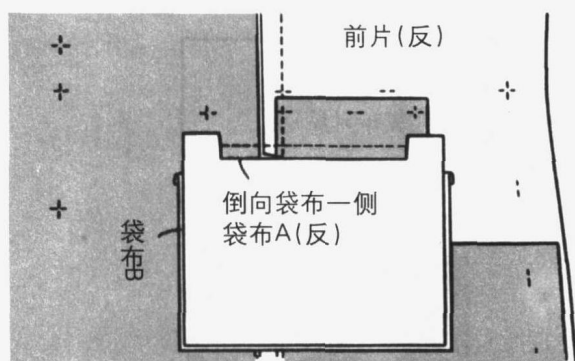

4-9 将袋口布疏缝固定在衣片上。两端从正面暗缲。



4-10 从暗缲部位往里0.6cm处从反面回针缝(注意不要将袋口布面操起)。

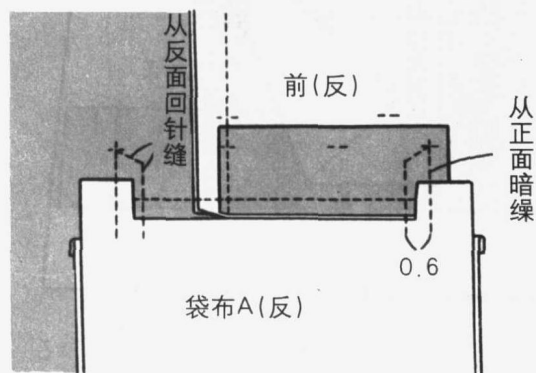

4-11 避开衣片，在袋布四周缉缝两道。

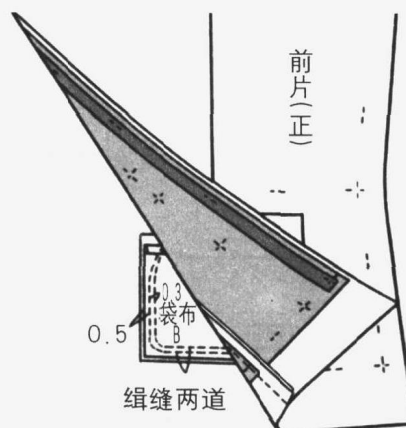

4-12 将袋布用三角针固定在省道缝头上。

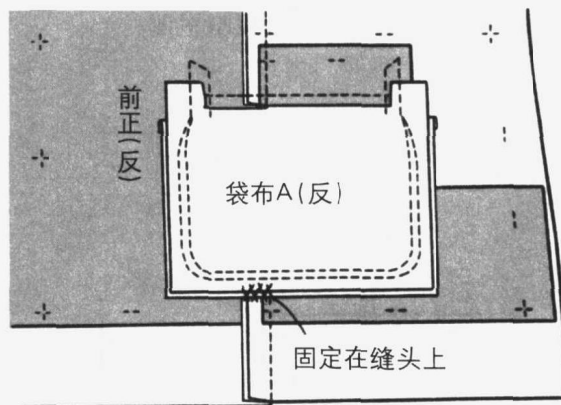

4-13 胸袋同样操作。

5 双开线扣眼制作

5-1 在前片正面划扣眼标记。

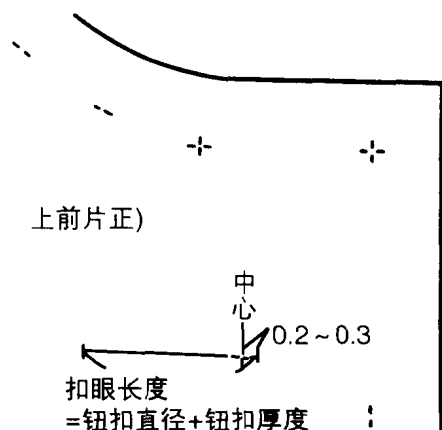

5-4 在扣眼四周用细密的针脚缝合，缝纫时如图从长方形断开处开始，沿箭头方向四周缝合，最后在开始位置重叠2~3针。

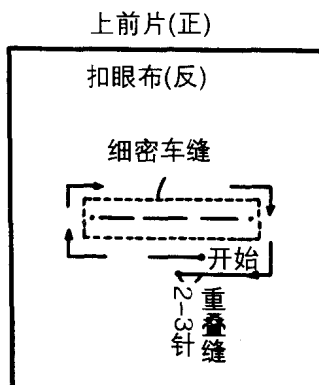

5-2 扣眼布正面朝外对折。

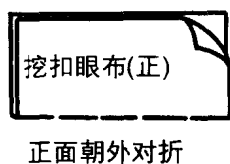

5-5 如图在扣眼中间剪切口，两端剪到转角处。

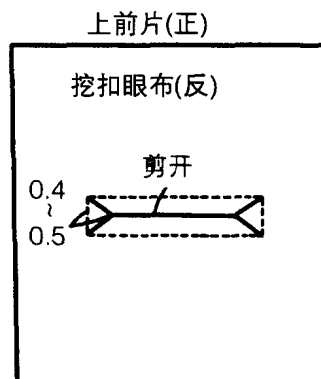

5-3 将扣眼布的折山线和衣片上的扣眼位置正面相对叠合，疏缝固定。

在疏缝线上下各量取0.3cm开线宽，划扣眼标记。

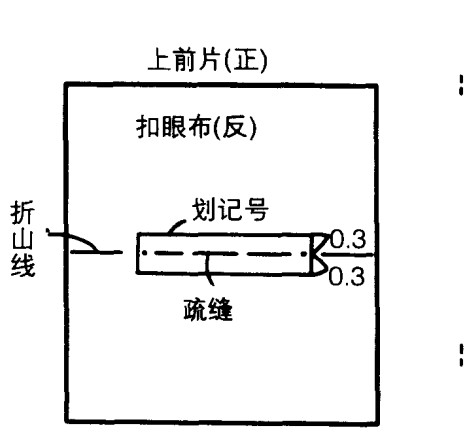

5-6 将扣眼布从切口处拉至里侧。

