

古刻新韻

輯三

營造法式
下

〔宋〕李誠

浙江人民美術出版社

古刻新韻

輯三

浙江人民美術出版社

營造法式

下

〔宋〕李誠

圖書在版編目 (CIP) 數據

營造法式 / (宋) 李誠著. — 杭州: 浙江人民美術出版社, 2013.10

(古刻新韻三輯)

ISBN 978-7-5340-3596-8

I. ①營… II. ①李… III. ①建築史—中國—宋代
IV. ①TU-092.44

中國版本圖書館 CIP 數據核字 (2013) 第 237198 號

責任編輯: 屈篤仕 霍西勝 楊 晶
呂逸爾 張金輝 余雅汝

裝幀設計: 呂逸爾

責任印製: 陳柏榮

營造法式〔宋〕李誠

出版發行 浙江人民美術出版社

地 址 杭州市體育場路347號

電 話 0571-85176089

網 址 <http://mss.zjcb.com>

經 銷 全國各地新華書店

製 版 杭州美虹電腦設計有限公司

印 刷 浙江海虹彩色印務有限公司

開 本 787×1092 1/32

印 張 38.75

版 次 2013年10月第1版·第1次印刷

書 號 ISBN 978-7-5340-3596-8

定 價 168.00圓 (全二冊)

如發現印裝質量問題, 影響閱讀, 請與本社市場營銷部聯繫調換。

營造法式卷第二十九

通直郎管修蓋皇弟外第專一提舉修蓋班直諸軍營房等臣李誠奉

聖旨編修

總例圖樣

園方方園圖

壕寨制度圖樣

景表版等第一

水平真尺第二

石作制度圖樣

柱礎角石等第一

踏道螭首第二

殿內闕八第三

鉤闌門砧第四

流盃渠第五

總例圖樣

圓方方圖圖

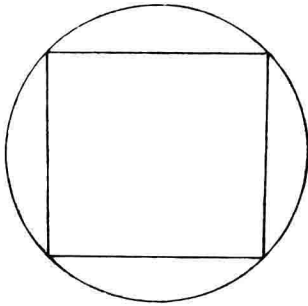

圓方圖

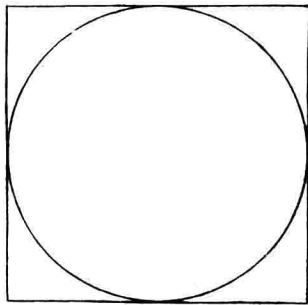

方圓圖

壕寨制度圖樣

景表版等第一

景表版

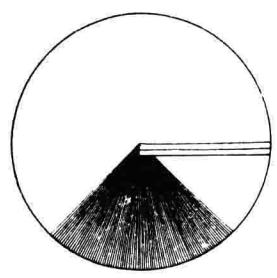

望筒

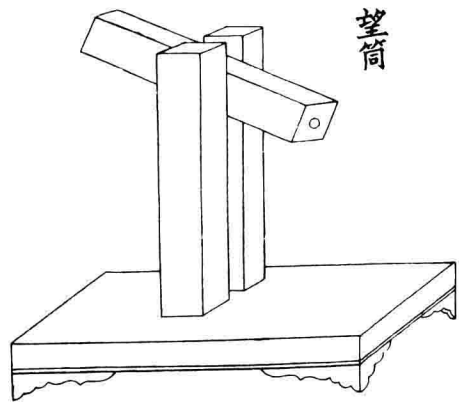

水池景表

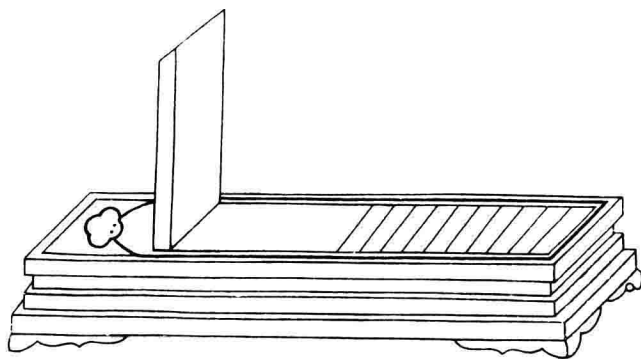

水平

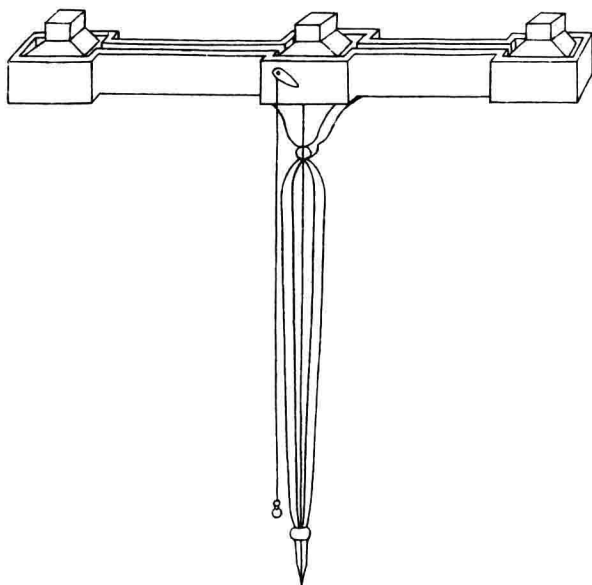
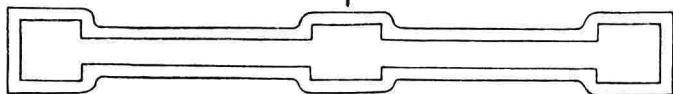

水平真尺第二

真尺

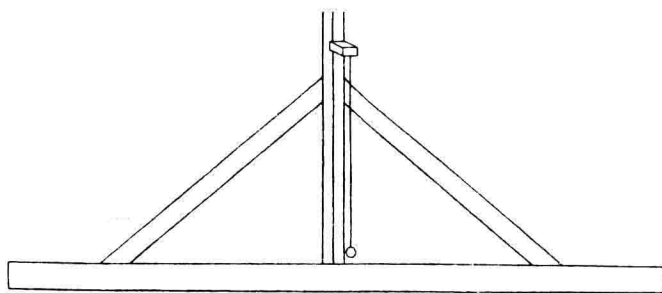

石作制度圖樣

柱礎角石等第一

柱礎

剔地隱起
海石榴華

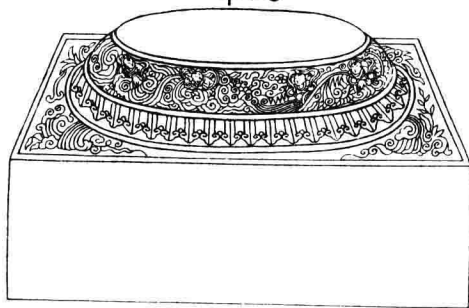

龍水

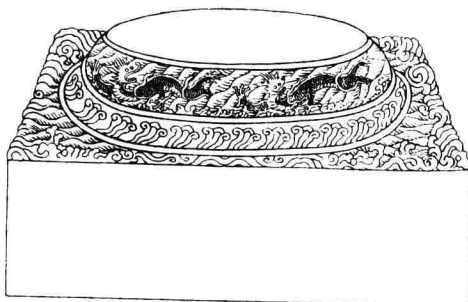

牡丹華

壓地隱起
牡丹華

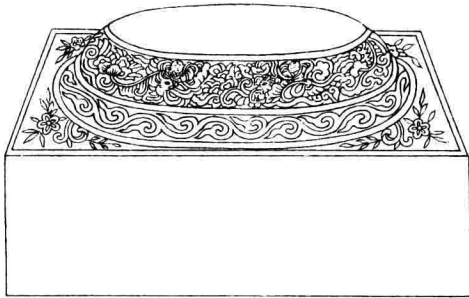

寶相華

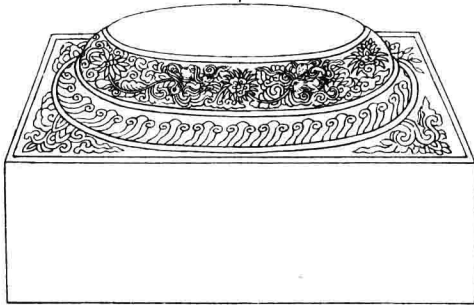

寶相華

仰覆蓮華

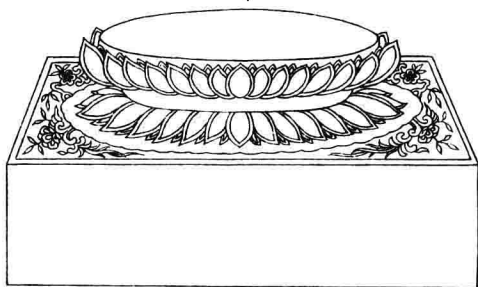

寶蓮華

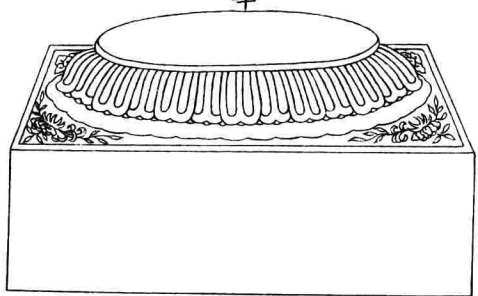

鋪地蓮華

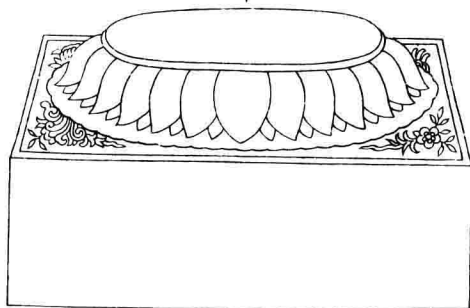

減地平
銀華

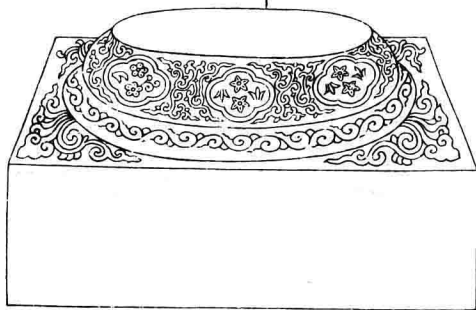

角石

剔地起突雲龍



盤鳳

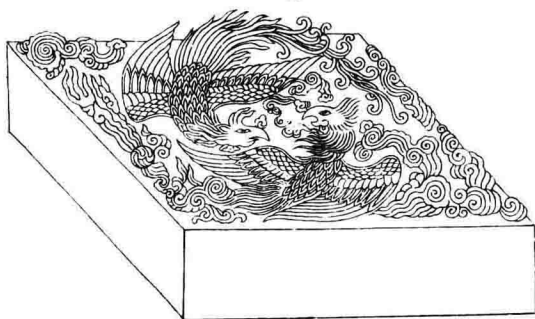

剔地起
突師子



壓地隱起
海石榴華

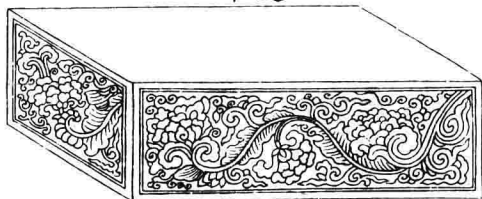

階基臺澁坐角柱

