

中国服装名师作品丛书

李艳萍 著

第 3 辑

LIYANPING FASHION

李艳萍时装

中国纺织出版社

4.7
2



LIYANPING

李艳萍简介

中国著名服装设计师。北京人，生于1950年，14岁考入中国铁路歌舞团舞蹈训练班，4年后成为这个团的舞蹈演员，30岁时告别舞台。1982年毕业于中央工艺美术学院服装设计系。

1983年，获中日两国联合举办的中国首届时装文化奖。此后，多次在国内各种服装设计比赛中获奖。

1984年，在北京举办了中国第一个个人时装作品表演会，轰动中国服装界，一举成名。

1986年，在日本举办了个人服装作品展示会，大获成功，成为中国第一个在国外举办个人作品展览的设计师。

1987年赴日本进行研修考查，一年后回国。日本服装界称赞她为研究东方服装和日中服装文化的交流做出了贡献。

1989年，调到中国纺织工业部（现为中国纺织总会），创办了深圳华联李艳萍时装设计有限公司，任总经理兼总设计师。

1993年，在北京创办了中化李艳萍时装公司，任董事长兼总设计师。

目前，香港、北京、深圳、哈尔滨等地均有“李艳萍牌”服装的专卖店和专卖柜。

李艳萍从小喜欢中国的戏曲、音乐、舞蹈和诗词，受

其影响很深，因而形成了高雅、端庄、简洁、含蓄的设计风格，具有很高的艺术品味。她注重从民族服饰中吸收营养，善于将中国民间工艺及中国绘画和书法应用到设计中去，使她的服装带有强烈的东方色彩。同时，她多次到日本和欧美等国家学习考查，从外国服装中吸取了许多新的表现形式，这又使她的服装充溢着鲜明的现代气息。民族特色和现代气息总是被她完美地融合在一起，因而倍受欢迎。尤为突出的是，她对中国传统旗袍进行了创造性的改革，设计出一系列光彩夺目的现代旗袍，被誉为“现代旗袍专家”。

她多次在香港、日本、美国、法国举办过时装表演和展览，受到广泛赞誉。1994年5月，她率团赴瑞士、德国、奥地利，举办她的时装表演会，引起轰动，使欧洲人对中国时装刮目相看，对她的设计赞叹不已。

她曾为国内外许多知名人士设计过服装，其中包括日本前首相竹下登、海部俊树、新加坡前总理李光耀、韩国前总统卢泰愚等人的夫人们，日本著名影星吉永小百合，以及中国领导人和高级女官员。竹下登的夫人和卢泰愚的夫人都曾亲笔致信给她，对她的设计表示赞赏和感谢。

她在38岁时被评为国家教授级服装设计师，成为中国最年轻的教授级服装设计师。1991年，中国纺织工业部授予她“全国最佳设计师”称号。

■李艳萍时装香港专卖店

香港中艺尖沙咀·梳利士巴利道3号星光行(星光行商场) 电话:7354061

香港中艺尖沙咀·广东道30号新港中心(新港商场) 电话:3750155

香港中艺弥敦道233-239号(油麻地商场) 电话:7300061

香港中艺红磡黄埔花园第三期(黄埔家居广场)

香港中艺港湾道26号华翔大厦低座(湾仔商场) 电话:8276667

■李艳萍时装北京专卖店

北京东城区东四南大街137号 电话:5247141

■李艳萍时装深圳专卖店

深圳市友谊路友谊城A座四楼

■李艳萍时装哈尔滨专卖店

香港中艺哈尔滨市南岗区东大直街149号哈尔滨松雷商业大厦

电话:3636306 邮编:150040

■华联李艳萍时装设计有限公司

地址:中国深圳市深南中路华联大厦601室 邮编:518031

电话:3351000-3601

■中化李艳萍服装公司

地址:北京东长安街12号549室 邮编:100742

电话:(01)3081549 3081049



H. K CAC LTD LIYANPING FASHION CLOTHES HK EXCLUSIVE SELLING SHOP

H. K CAC LTD STAR HOUSE BRANCH

H. K CAC LTD STAR HOUSE 3 SALISBURY ROAD TSMIHATSUI

TEL 7354061

H. K CAC LTD SILVERCORD BRANCH

H. K CAC LTD SILVERCORD 30 CANTON ROAD TSMHATSUI

TEL 3750155

H. K CAC LTD YAUMATEI BRANCH

H. K CAC LTD 233-239 NATHAN ROAD KOWLOON

TEL 7300061

H. K CAC LTD CAC HOME FURNISHING PLAZA

H. K CAC LTD SITE5 WHAMPOA GARDEN HONG HOM

TEL 7643208

H. K CAC LTD WANCHAI BRANCH

H. K CAC LTD CHINA RESOURCES BUILDING 26 HARBOUR ROAD

TEL 8276667

LIYANPING FASHION CLOTHES BEIJING EXCLUSIVE SELLING SHOP

TEL 5247141

LIYANPING FASHION CLOTHES SHENZHEN EXCLUSIVE SELLING SHOP

4/F FLAT A FRIENDSHIP CITY

FRIENDSHIP ROAD SHENZHEN P-R CHIAN

LIYANPING FASHION CLOTHES HARBIN EXCLUSIVE SELLING SHOP

HARBIN SONGLEI COMMERCIAL LARGE BUILDING

149 EAST DAZHI STREET HARBIN CHINA

TEL 3636306 POSTCODE 150040

LIYANPING FASHION CO.,LTD UNION TEXTILE OF CHINA(GROUP)

RM. 601, UTC BIDG SHENNAN RD., SHENZHEN P. R. CHINA

TEL:3351000-3601

SINOCHEM LIYANPING GARMENT CORP.

ROOM549 12 DONG CHANG AN ST. BEIJING

ZIPCODE:100742 TEL(01)3081549 3081047

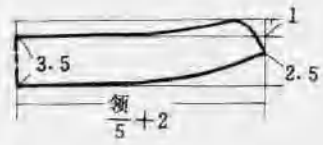
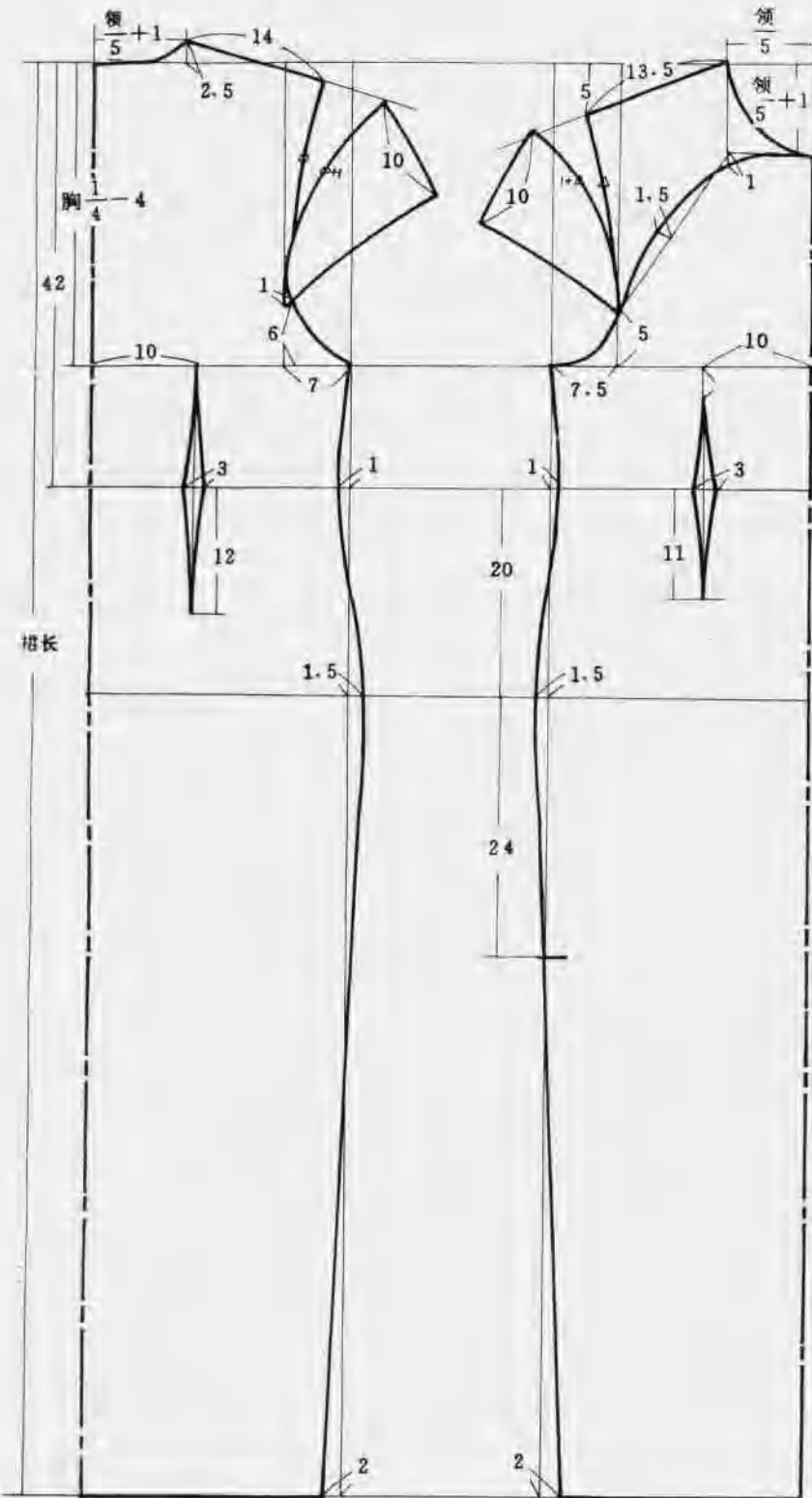

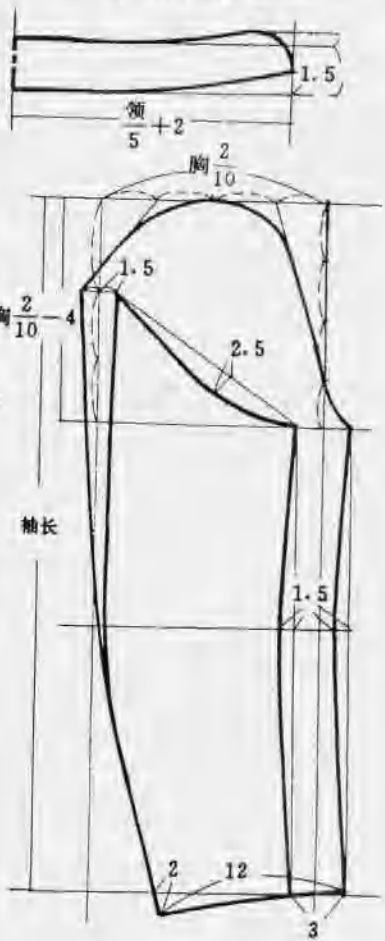
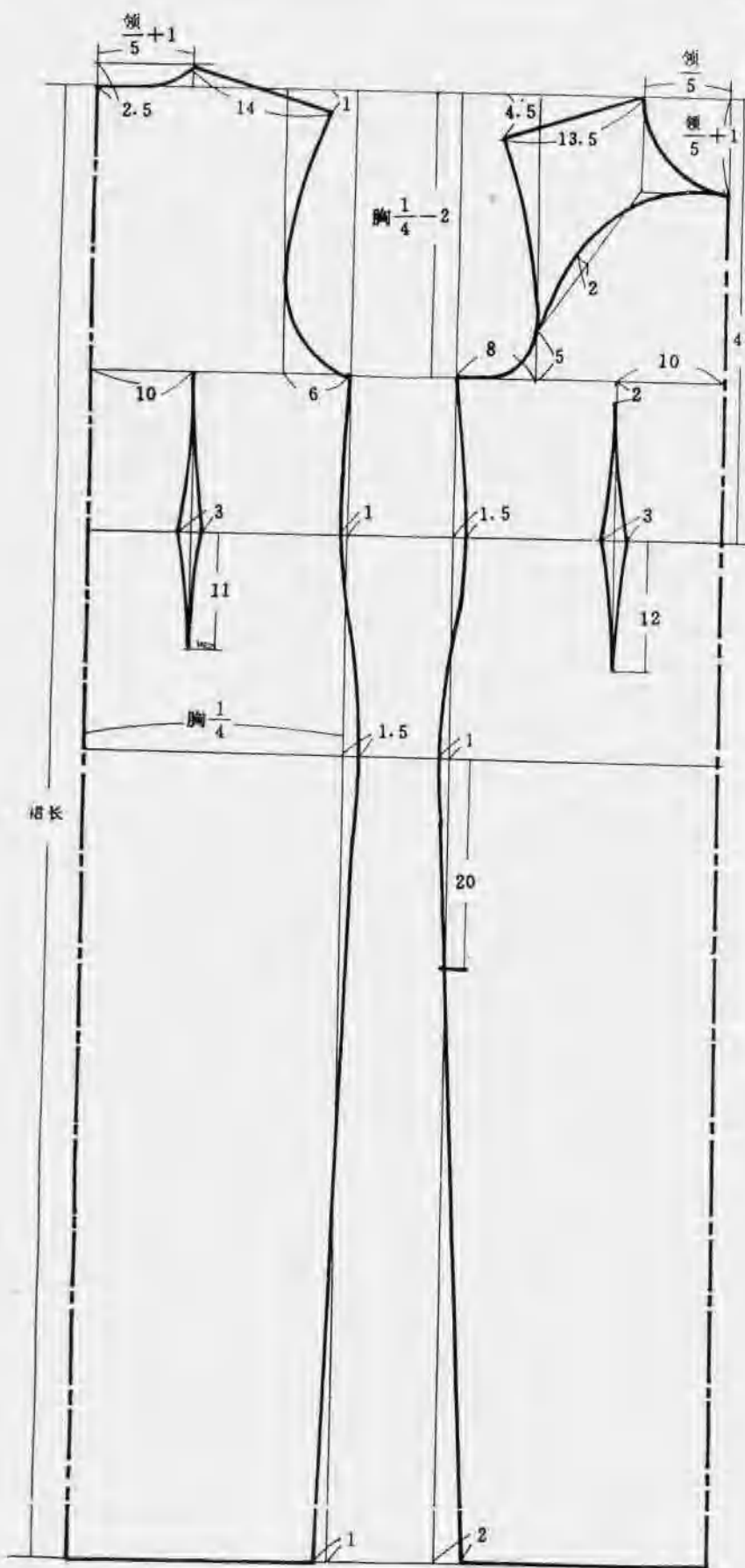

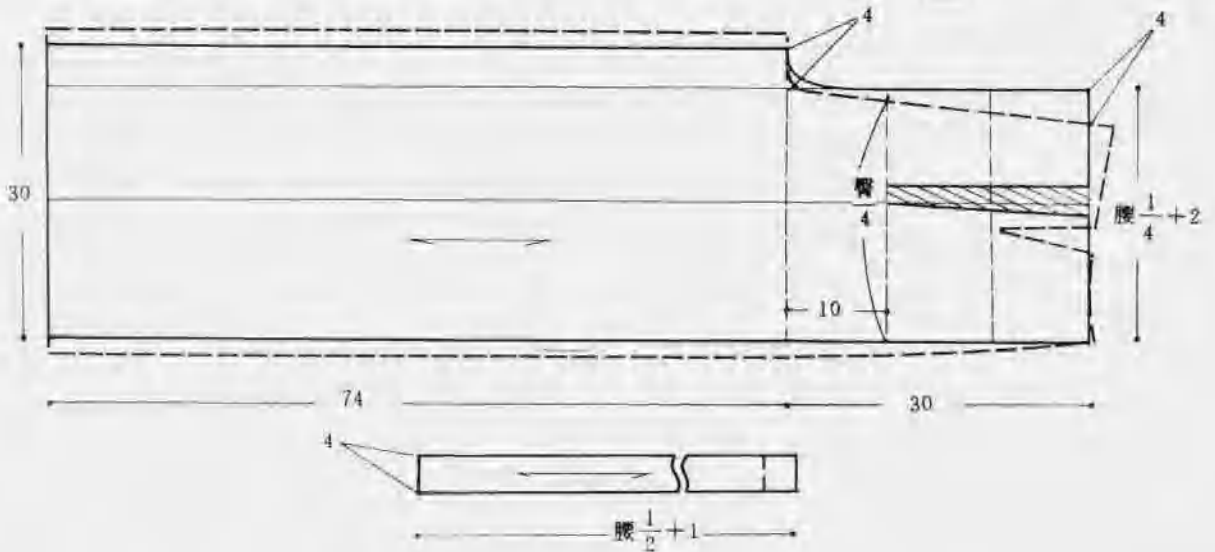
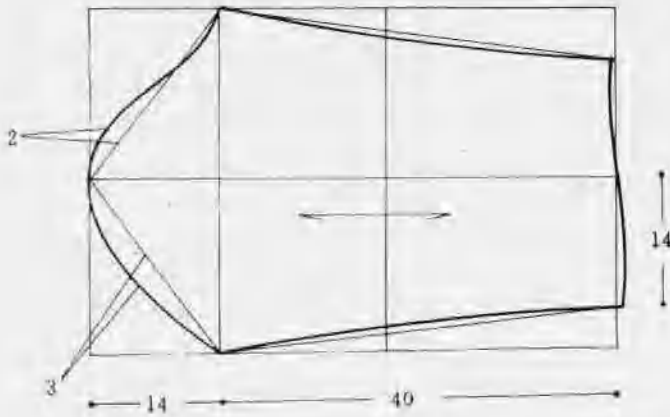
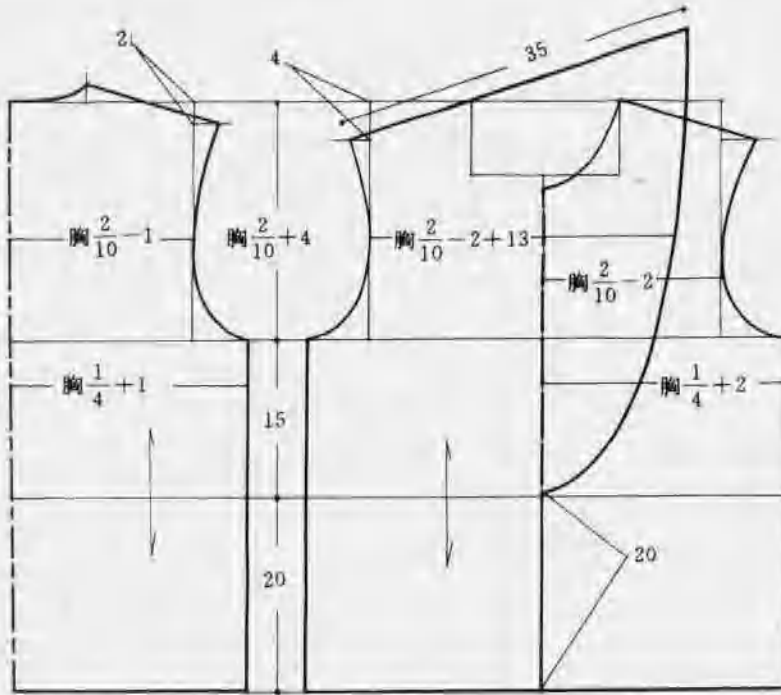

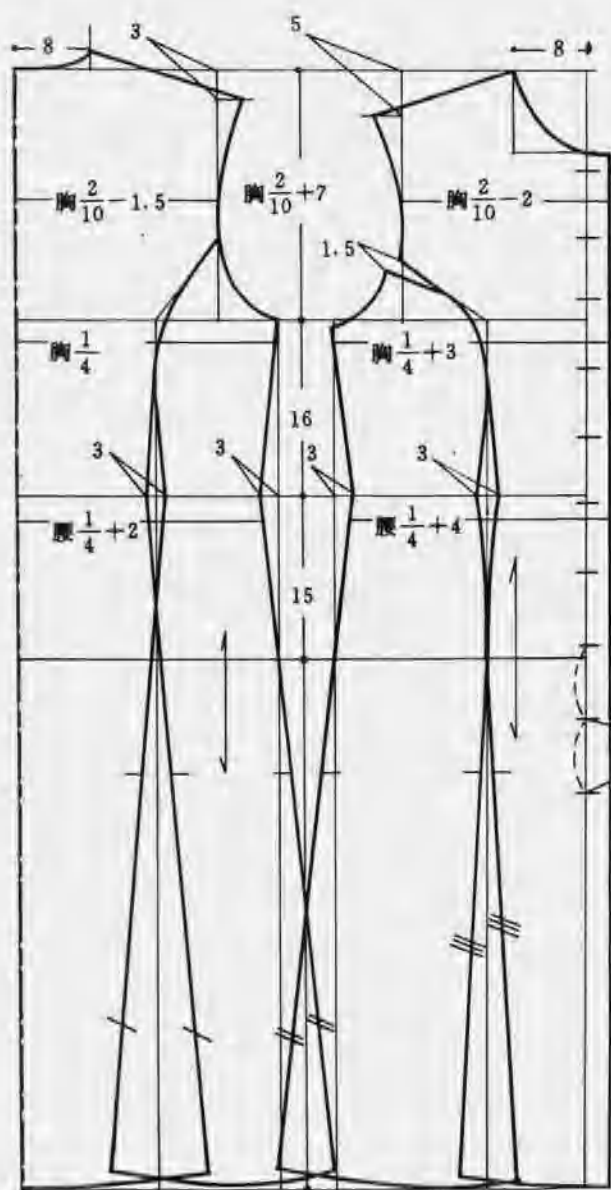
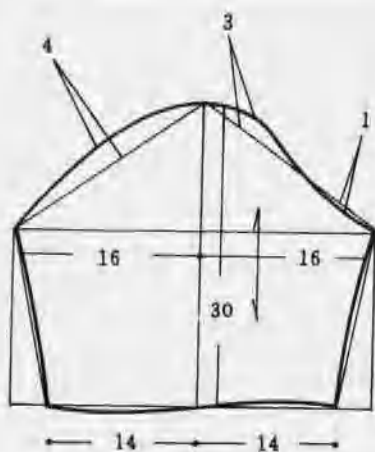

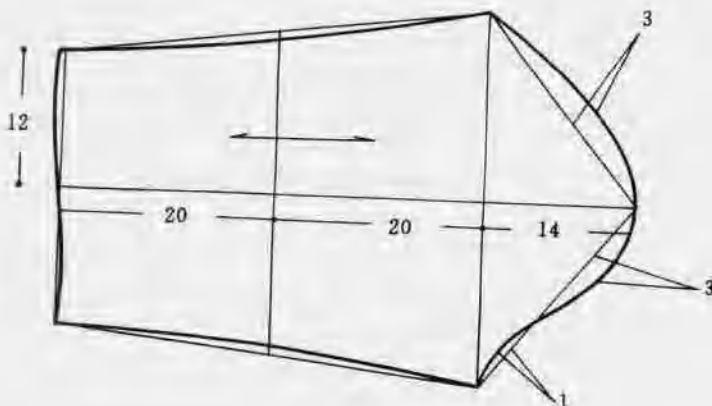
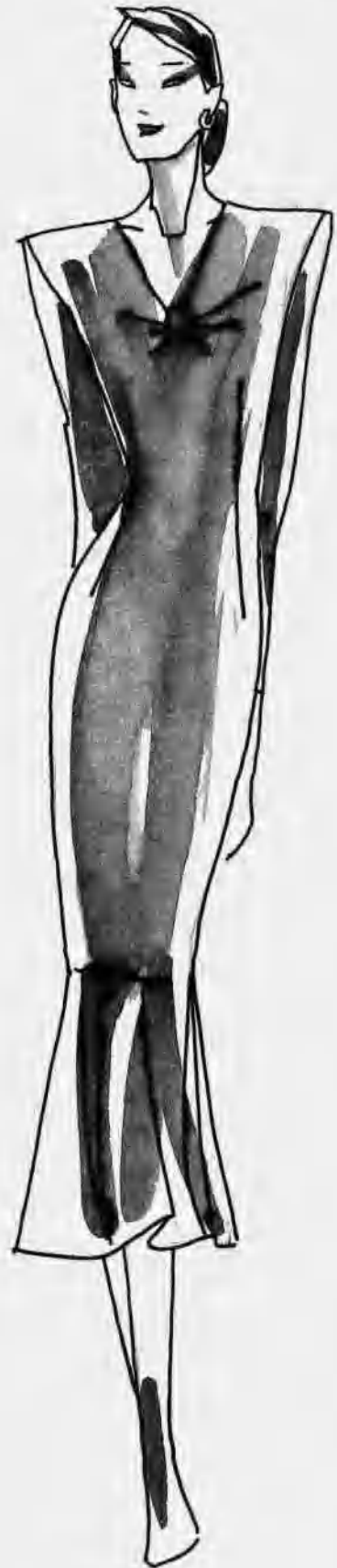
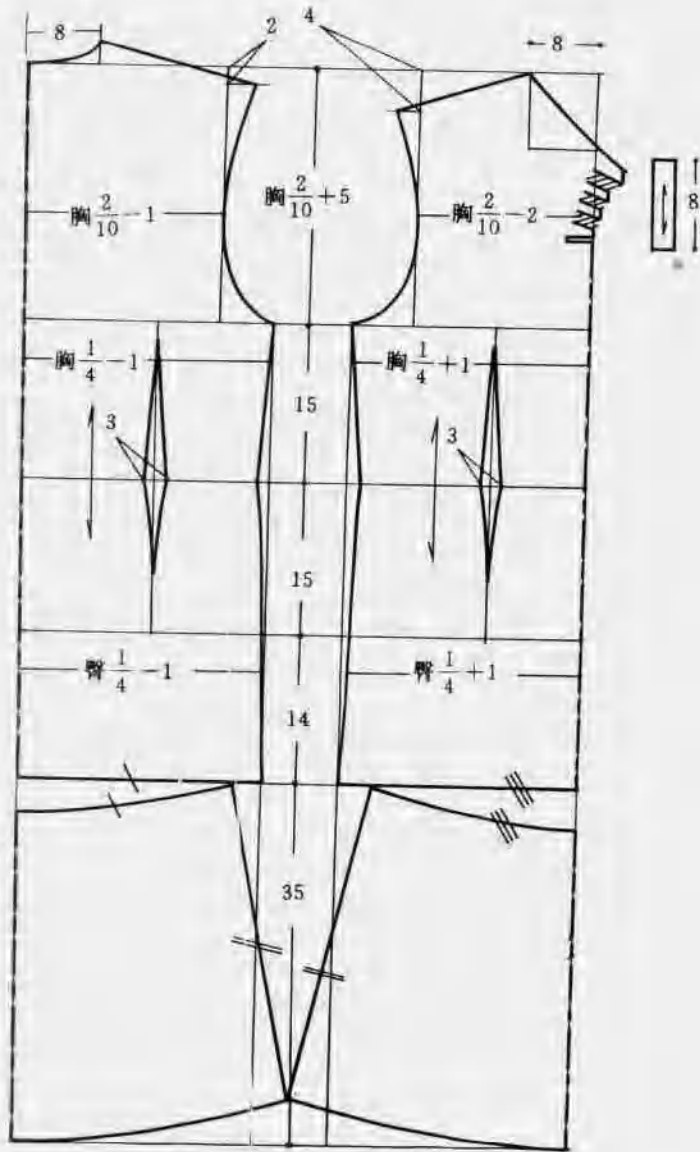

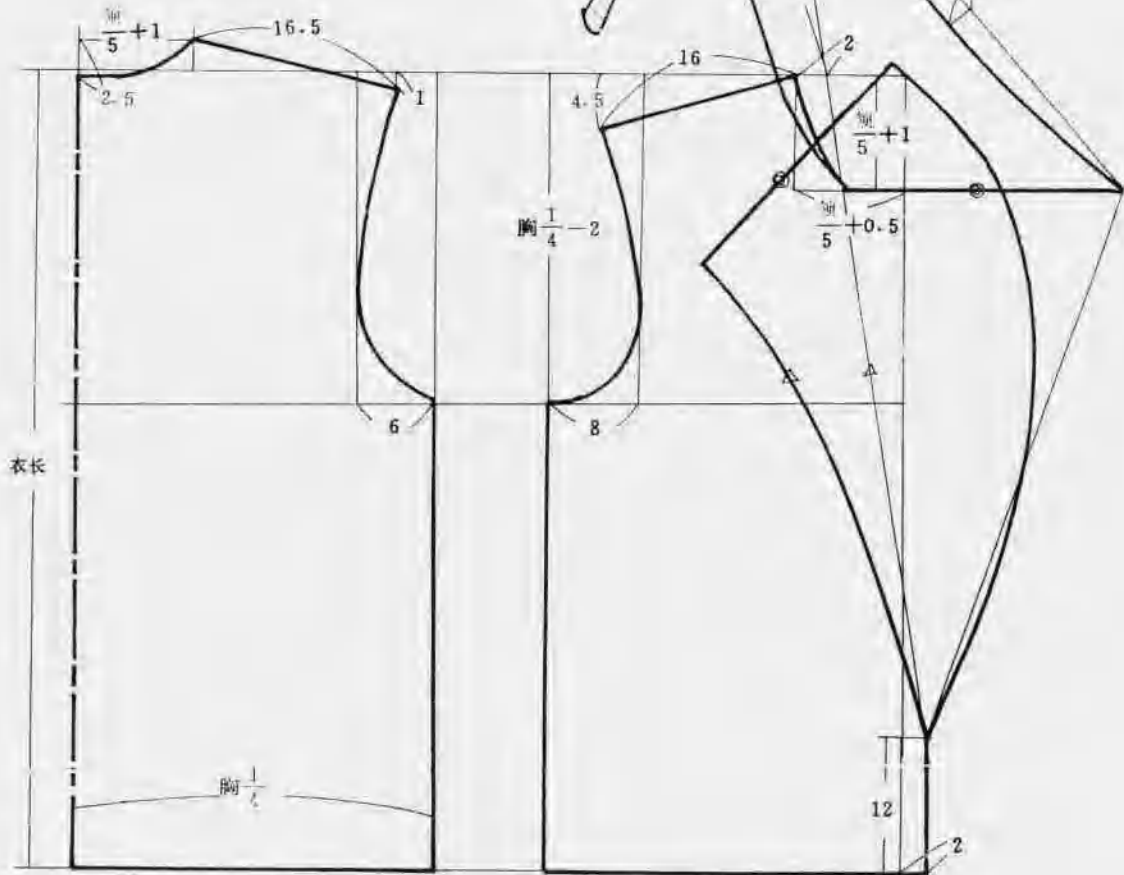
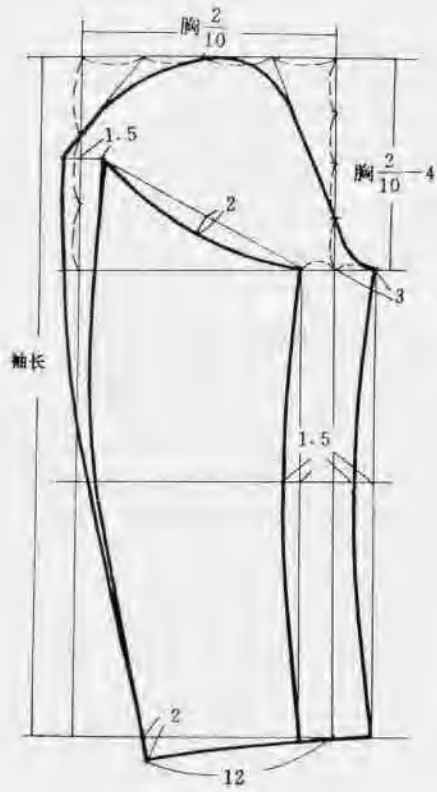

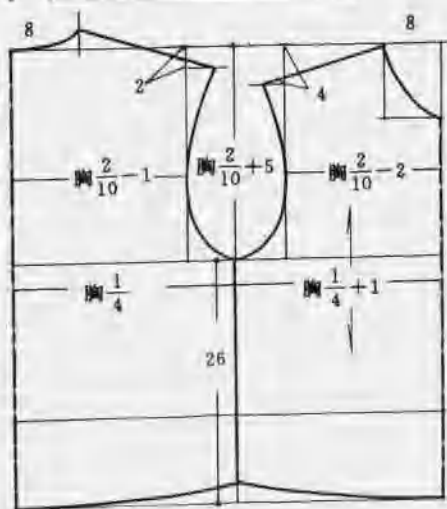
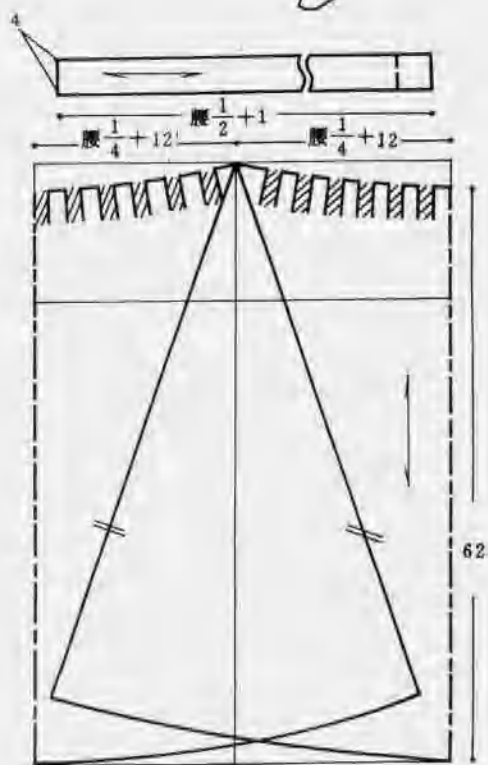
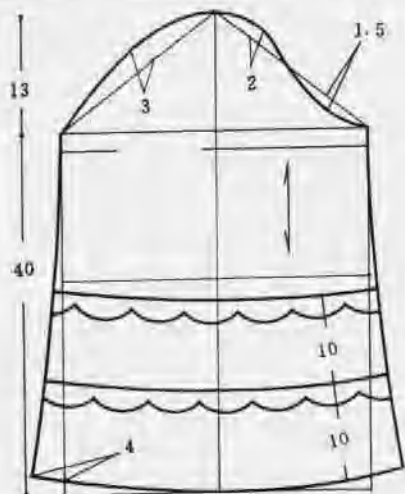
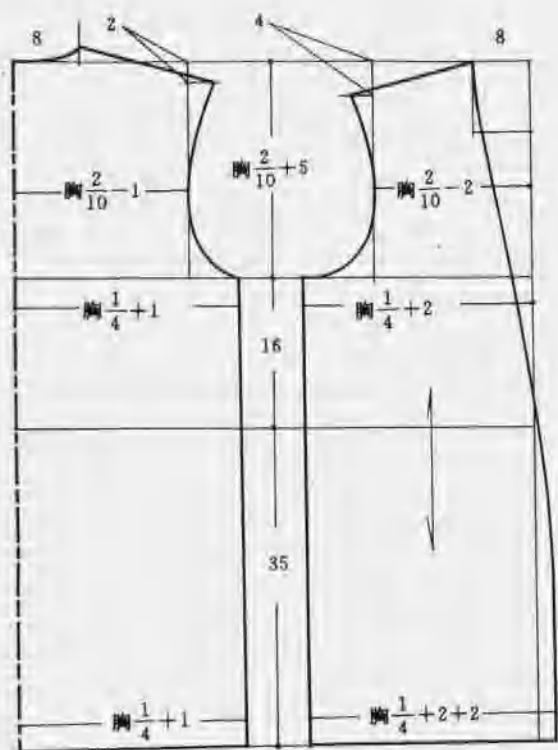

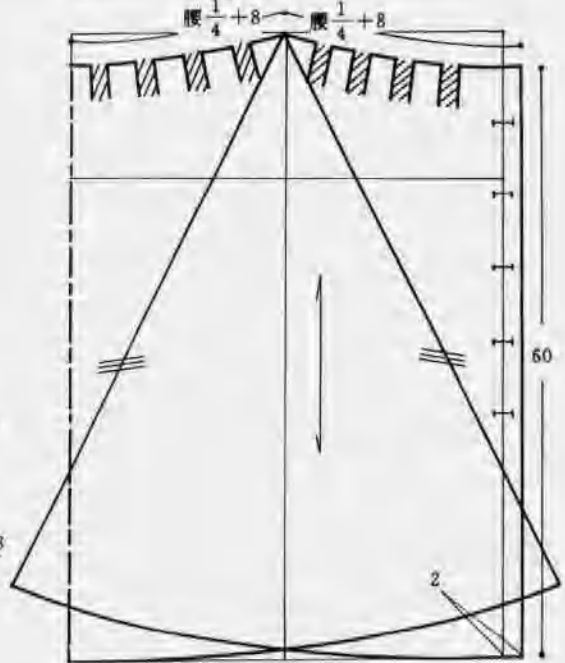
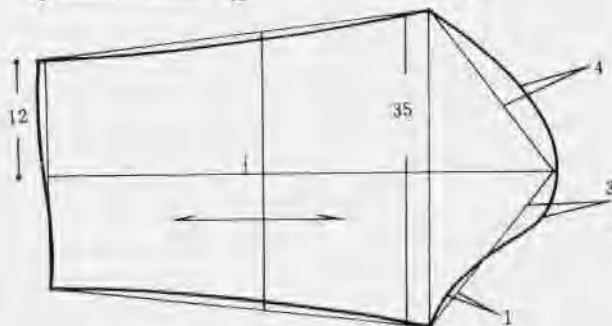
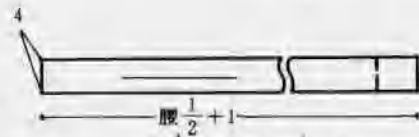
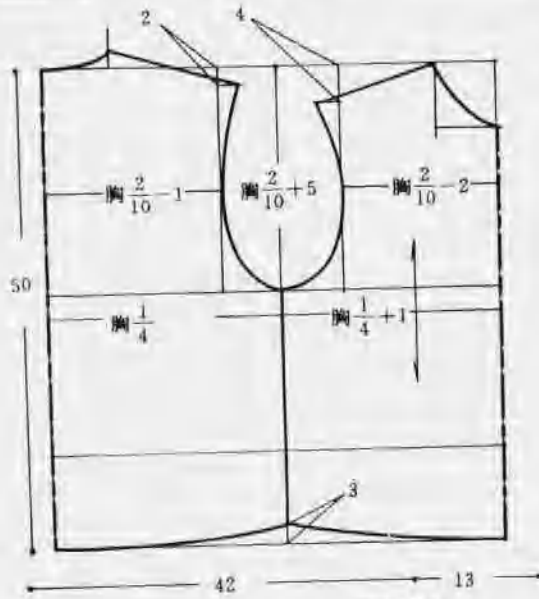
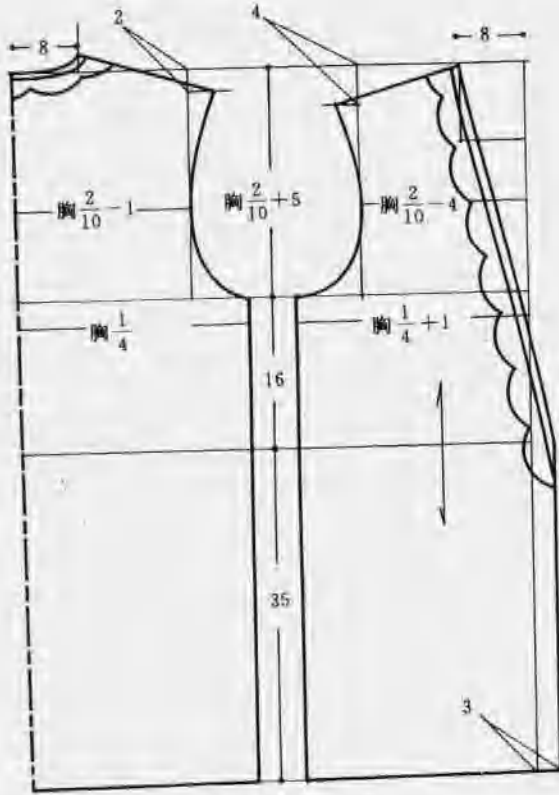

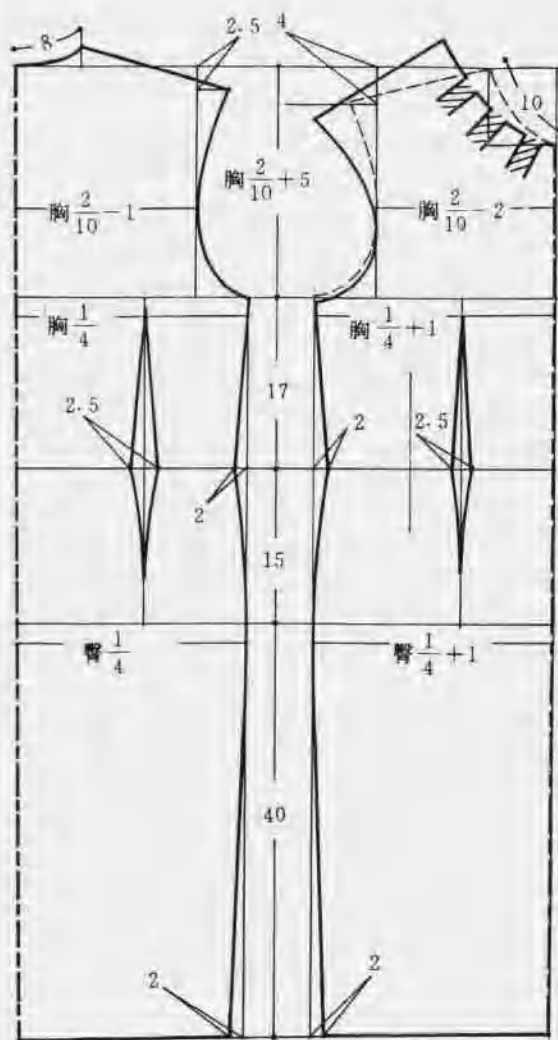
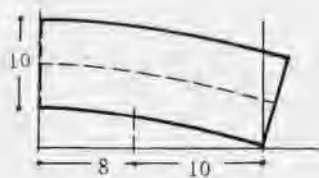

150

