

2018

China
Plastic
Machinery
Industry
Yearbook

中国
塑料
机械
工业
年鉴

震雄集團

The Chen Hsong Group

广告

中欧风云对话
欧洲家电巨头的战略选择



扫一扫，
观看详细视频



2018

China
Plastic
Machinery
Industry
Yearbook

中国
塑料
机械
工业
年鉴

广告



More than 50 years of manufacturing experience
海天，秉承50多年的制造经验

海天国际控股有限公司
Haitian International Holdings Limited



www.haitianinter.com

TONGJIA 通佳

绿色环保超临界 **CO₂** 发泡

XPS挤塑保温板生产线

- 无氟超临界CO₂ 发泡，绿色环保
- 多项发明专利技术，引领行业
- 有不同产能机型，满足各种需求

山东通佳机械有限公司

SHANDONG TONGJIA MACHINERY CO., LTD.



0537-2271266 2271966

传真：0537-2984888

手机：135 0537 0162

全降解 生物基发泡成套设备

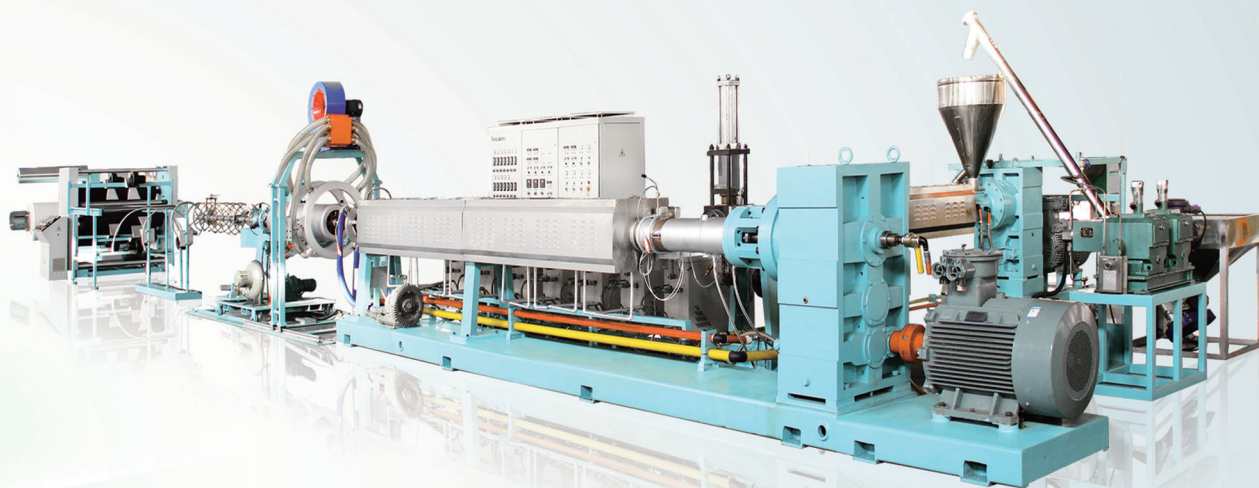
PLA聚乳酸全降解发泡片材生产线



PLA降解发泡全自动真空成型机

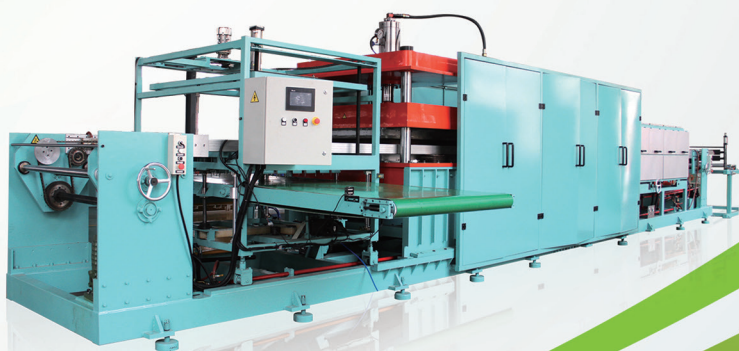

地址：山东省济宁国家高新技术产业开发区 327 国道 96 号
通佳官方网站：www.tongjia.com 通佳手机网站：m.tongjia.com



KRAH PIPE

TONGJIA 通佳

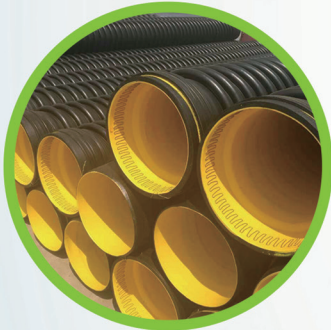

克拉管设备

大口径缠绕结构壁管材设备

脱模系统
Demould System

缠绕系统
Twine System

挤出机系统 Extruder System

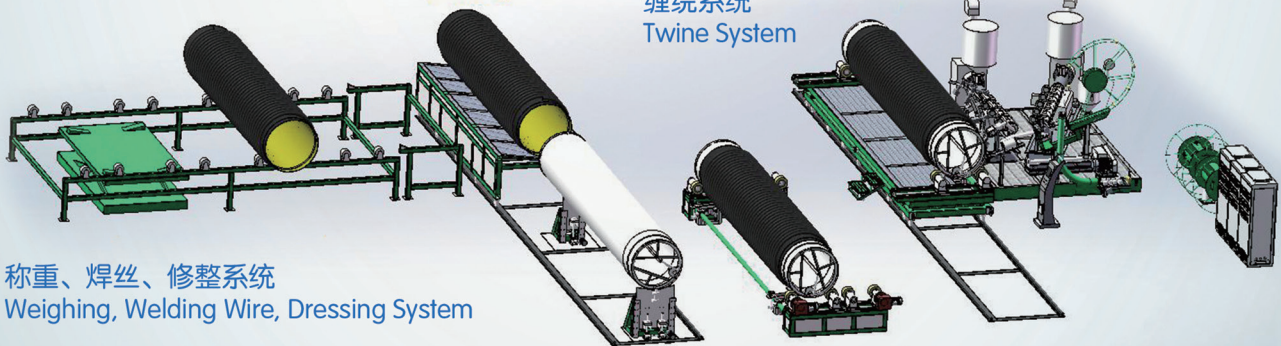

称重、焊丝、修整系统
Weighing, Welding Wire, Dressing System

冷却切削系统 Cooling and Cutting System

山东通佳机械有限公司 0537-2271266 2271966

SHANDONG TONGJIA MACHINERY CO., LTD. 手机: 135 0537 0162 传真: 0537-2984888

地址: 山东省济宁国家高新技术产业开发区 327 国道 96 号 官方网站: www.tongjia.com



全智能 中空吹塑成型机

0.1~10000L

- 智能装备：飞边自修整、密封性自检测
外形自检测、自动称重及码垛
- 智能生产：自动检测、分析记录工艺数据
- 智能服务：设备及工艺流程远程自行诊断
并自动提供解决方案



超大型 伺服驱动两板直锁式注塑机

11000~60000kN

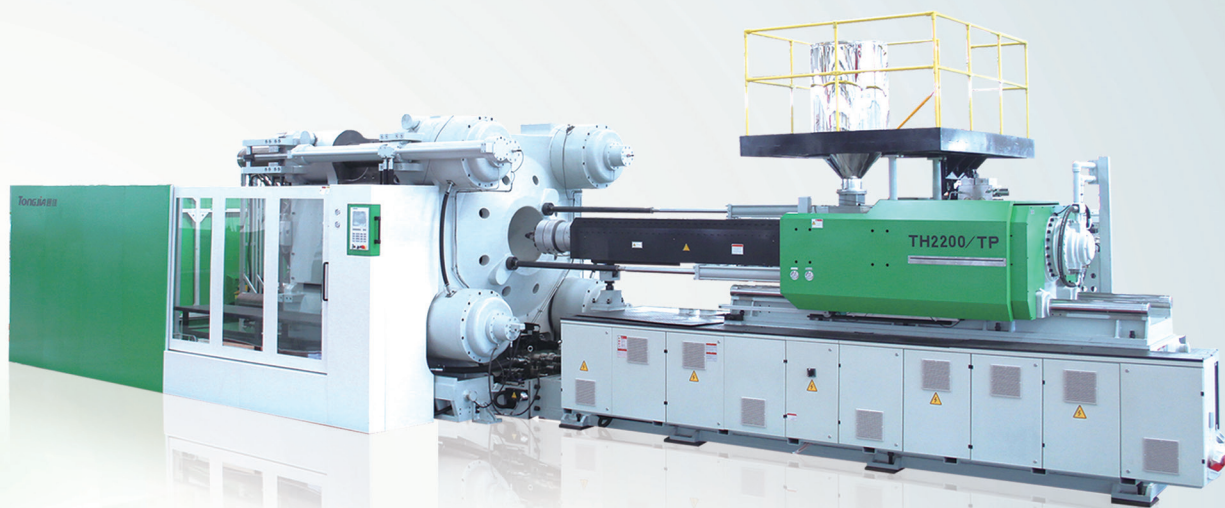

- 紧凑的二板锁模设计
- 超大容模量及开模行程
- 高重复精度，高响应速度
- 节能智能环保，稳定可靠

 **0537-2289766** 【注塑机销售热线】

官网：www.tongjiayi.com 地址：山东省济宁国家高新区





www.lk.world



微信公众号



四十载，风华正茂；铸未来，不忘初心。

力劲机械国际有限公司(集团总部)

地址：香港新界葵涌华星街1-7号美华工业大厦8字楼A室

电话：(852)3412 5500 电邮：sales@lkmachinery.com.hk 网址：www.lk.world



40年匠心独运,40年风雨兼程,40年累累硕果

1979 - 2019年,力劲集团从一家小小的机械车间,发展成为如今的资本密集型企业集团。集团秉承“振兴民族工业,成就国际品牌”的企业愿景,承载着行业责任与使命,现已发展为全球知名的压铸机制造商,中国五大注塑机制造商和中国主要的CNC加工中心制造商。集团在华东、华南地区分别设立了宁波力劲机械有限公司、中山力劲机械有限公司两大注塑机生产基地,为海内外客户提供整体注塑解决方案及一体化服务。

唯有匠心,不负光阴。凭借着40年的技术沉淀、庞大的生产规模、领先的研发能力、卓越的产品品质和优质的服务体系,力劲先后获得“香港工业奖”“广东省名牌”“香港名牌”“国家高新技术企业”“中国机械500强”等殊荣。力劲,始终致力于客户的成功,与客户共同成长,为成为世界级精密装备制造制造商而不懈努力!

宁波力劲机械有限公司

地址: 浙江省宁波市北仑区万泉河路68号

电话: 0574 - 55668726 传真: 0574 - 55668727

中山力劲机械有限公司

地址: 中山市东升镇兆益路110号

电话: 0760 - 22820398 传真: 0760 - 2221660



FORZA系列两板式伺服节能注塑

先进的射胶、锁模、控制功能，集机械、液压、控制等一体的优化组合设

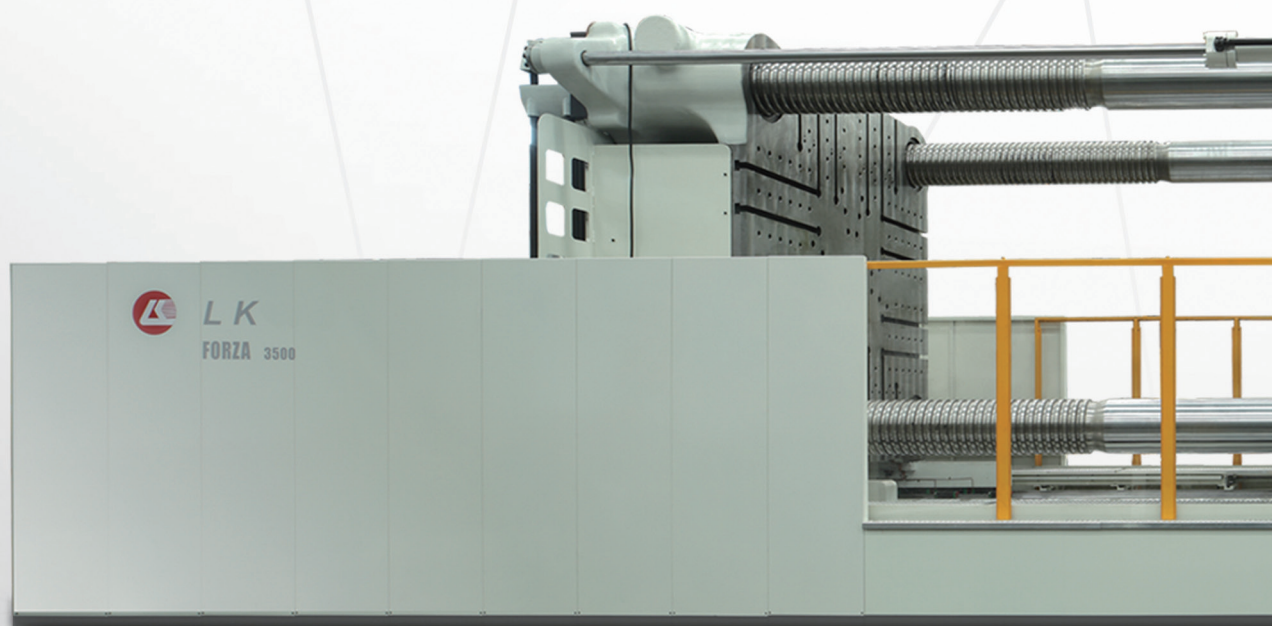

总部地址：香港新界葵涌华星街1-7号美华工业大厦8字楼A室 电话：(852

机 高效 精密 节能 安全

设计, 优质可靠的伺服泵组, 节能效果显著, 相比传统注塑机可节能50%以上。



www.lk.world



微信公众号

3412 5500 电邮: sales@lkmachinery.com.hk 网址: www.lk.world

震耀中华, 雄创未来

实业大企震雄集团的甲子传奇



震雄集团荣誉主席
蒋震

六十年砥砺前行 赤子心震往烁今

60年的风雨沧桑,一甲子的岁月轮回。新中国70岁了,震雄也迎来了自己的60华诞。

70年发展,中国崛起腾飞,60载成长,震雄从无到强,实业兴邦。

震雄的传奇始于一个山东青年的自强不息。狮子山下那一盏不眠的长灯照亮了蒋震博士年轻而坚毅的面庞。艰苦的环境和匮乏的资源并不能阻挡蒋震博士发奋图强的决心。他以省吃俭用下来的200元发家创业,发明了香港首部十安士螺丝注塑机,并荣获当年的“最新产品奖”。该产品不仅在港打开了销路,更热销东南亚,为震雄品牌的国际盛誉打下了坚实基础。

然而,事业的成功无法掩盖蒋博士对内地同胞的挂念。“工业富国,国富民强”才是他实业报国的崇高追求和伟大理想。今日中国能走上民族复兴的康庄大道,正是因为历经了老一辈企业家们艰苦卓绝的自我奋斗,和碧血丹心的家国情怀。

1986年,早在香港回归之前,震雄集团就饱含着工业强国的民族情、复兴梦,积极投入到祖国装备制造业建设的历史洪流中。跨过风风雨雨,熬过日日夜夜,香港震雄集团终于在华侨之乡顺德创办了震德塑料机械有限公司。震雄集团不计成本,不遗余力地将先进的注塑机技术投入到震德,投入到内地,为的就是加快民族工业发展的步伐,让内地与香港同胞一起分享时代发展的红利。

“震德叶灵,年芳节淑”。震德是太子之德,社稷之德,宽宏之德,发展之德。震德公司以精湛的先进技术和稳定卓越的产品品质成为中国装备制造业的百强之星。如今多家注塑机行业知名企业的创办人,都是来自震德,震德公司为整个顺德地区制造业的形成和发展做出了卓越的贡献。

蒋震博士是爱国的民族企业家,也是幼人之幼的慈善榜样。少年强则中国强!蒋博士将他拥有的震雄集团的股权全数捐出,以多达20亿港元成立了“蒋震工业慈善基金”。在过去15年,基金会每年拨出2000万港元作为奖学金,培养工业界的后起之秀,至今已有超过20000名来自内地及香港的优秀人才通过蒋震工业慈善基金获得深造机会并最终投入到祖国现代化工业的建设中。他们之中不乏中国当代的工业大家和技术英才。

蒋博士在香港工业史上的义举,展现出宏大的胸怀和发展的远见,这种不屈的民族情怀和工业精神响彻了神州大地。六十年弦歌不辍,六十载薪火相传。今天的震雄依旧承担着振兴中华注塑工业的时代使命,不忘初心,砥砺前行。



震雄集团副主席兼集团生产总裁
蒋志坚

震雄集团主席兼集团总裁
蒋丽婉

姐弟同心其利断金 继往开来万象更新

为了中国实业的发展与传承，蒋震博士一生皆在奋斗。如今，鲐背之年的他已退居幕后，将宏大的震雄基业交给海外深造、德才兼备的六女儿蒋丽婉女士打理。

注塑机是技术含金量极高的高新工业装备，是国家布局“中国制造2025”的重要方向和民族工业复兴的重要支点。在这个行业里的从业人员大多是理工技术男，然而蒋丽婉女士却是一位工业基础扎实、技术实力过硬、企业管理水平卓越的工业女强人。蒋门女将当自强，百炼成钢赛凤凰。在她的带领下，震雄集团正在走向新的辉煌。

与蒋女士低调扎实的处事风格相对的是她卓越优秀的奋斗史和成长史。蒋女士毕业于美国著名的卫斯理大学，与宋氏三姐妹同为校友的她，早在大学期间就以优异的学业征服了院校师生，成为华人学生中的闪耀明星。毕业后蒋女士在蒋博士的影响下加入到祖国工业建设的宏图伟业中。

家境优渥的她从未有过半点柔弱，进入震雄集团后，从基层做起，步步积累，事必躬亲。在生产部门工作了5年，先后参与计划、设计、生产、测试、质量控制和后勤保证。她一步一个脚印，以雷厉风行、坚持不懈的作风和踏实细致、专业缜密的态度，在震雄的每一个岗位上都获得了优异的成就和极高的赞誉。天道酬勤，蒋女士数倍于他人的坚持和刻苦获得了公司内外的认可和尊重。在沉甸甸的业绩和褒奖下，蒋女士逐步升任了震雄营业部主任、震雄市场及生产部执行董事、震雄总经理，并最终于2004年成为了震雄集团的总裁。2018年甲子交替，万象更新，蒋丽婉女士已经升任震雄集团的主席，其弟蒋志坚先生也久经历练升任集团副主席。

在新一代杰出企业领导人的带领下，震雄集团必将发扬光大，开创下一个辉煌的60年。

六十华诞捷报传 震雄威名四海扬

2018年7月，欧洲家电巨头Arçelik集团总裁Hakan Bulgurlu先生赴港与震雄集团商谈战略合作伙伴关系。他对震雄以往的产品服务给予了高度的赞扬，并表示未来将在罗马尼亚的“无人全智能工厂”项目中继续采用震雄提供的先进工业4.0注塑解决方案。

以下是对他的访问纪实：

Arçelik是一家拥有超过60年历史的领先家用电器制造企业。在全球范围内有20个制造生产基地。每年我们为145个国家提供超过5000万件电器产品。每一天，我们都在持续向全球拓展Arçelik的品牌足迹。在南非、波兰、土耳其、罗马尼亚、英国、巴基斯坦等市场Arçelik一直占据着行业领先的地位，我们的品牌影响力还将不断扩展到更多的国家。2000年以来，Arçelik旗下的国际品牌Beko，在竞争激烈的欧洲市场成为了发展最快的品牌之一。如今，让我们引以为傲的是，在英国每5个家庭就有一个使用着Beko的优质家电产品。

在Arçelik，我们有着强大的创新基因，这让我们在同行业中格外地显眼。我们一直专注于技术的发展来改善人们的生活。为了达到这个目标，我们投入了大量的研发费用，积极开发创新各类产品技术，并最终获得了世界知识产权基金会的大量专利，达成了百强企业中引人注目的成就。

创新是充分协作的成果，这里我想着重感谢震雄集团对我们的生产设备产品技术支持。从2005年开始，震雄已经成为了我们关键合作伙伴之一，与他们的合作是非常棒的体验。震雄一直为我们提供高品质、耐用、稳定、智能、安全的先进科技注塑机械解决方案。在过去的十年间，震雄伴随着我们制造升级遍及全球。无论是在土耳其、巴基斯坦、南非还是俄罗斯，震雄都参与了我们的全球制造网络的发展与建立。

今天，震雄作为我们重要、可靠而可贵的合作伙伴，正在帮助我们在全球范围内建立更大的领先优势。比如在泰国，我们在2016年新建的重点生产基地。此前我们从未设想过，如此大型的生产基地设备基建能在12个月内完成，直到震雄向我们展示了“震雄速度”。他们从产品生产到货物运输都展现出专业的素养，全面而卓越的产品技术支持帮助我们缩短了筹建时间，提早完成了工程项目。

接下来，我们将在巴基斯坦的基地采用震雄的产品技术，以便获得区域性的生产竞争优势。此外，我们也将继续在罗马尼亚采用震雄的智能装备，在那里建成我们集团首个基于全数字驱动的“无人全智能工厂”。在Arçelik，“可持续发展”是指导我们一切行动的核心思想。我们通过引入高品质、高效率、高性价比的产品，来达到最高的环保标准。因此，我们非常高兴能和像震雄这样具备社会责任感、拥有共同价值观的伟大合作伙伴一同相向而行。

最后，最重要的是，我希望对震雄的主席蒋丽婉小姐表达我的敬意。经过这些年，丽婉成为了我的一位可信的、亲密的好友。我不得不说她是最钦佩且引以为榜样的企业领导人之一。她对创新的不懈追求，驱使震雄成为一家以目标为驱动、不断进化、高速成长的伟大企业。

借此机会，我希望重申我们与震雄的战略合作伙伴关系，因为我们将延续这种合作至更久远的未来。伴随着我们的全球化增长，我们将比以往任何时候都更加需要并依赖像震雄这样的合作伙伴。

Arçelik祝贺震雄集团的第60个华诞。

由衷祝愿震雄能在下一个60年成就更伟大的辉煌。



欧洲家电巨头Arçelik CEO
Hakan Bulgurlu

客户所要的,就是我们要做的。

——蒋震

The image shows the exterior of a modern building with a grey facade and a blue metal railing on the roof. The building features large orange accents, including a prominent orange roller shutter door. The logo for Chen Hsong is mounted on the wall, consisting of a stylized orange and grey symbol followed by the Chinese characters '震雄', the English name 'Chen Hsong', and the text 'Since 1958'.

 震雄
Chen Hsong
Since 1958

广告

海达
H₂OJ[®]
海达塑机

20 **Strong**
中国塑机制造业综合实力 20 强企业

10 **Strong**
中国塑料注射成型机行业 10 强企业

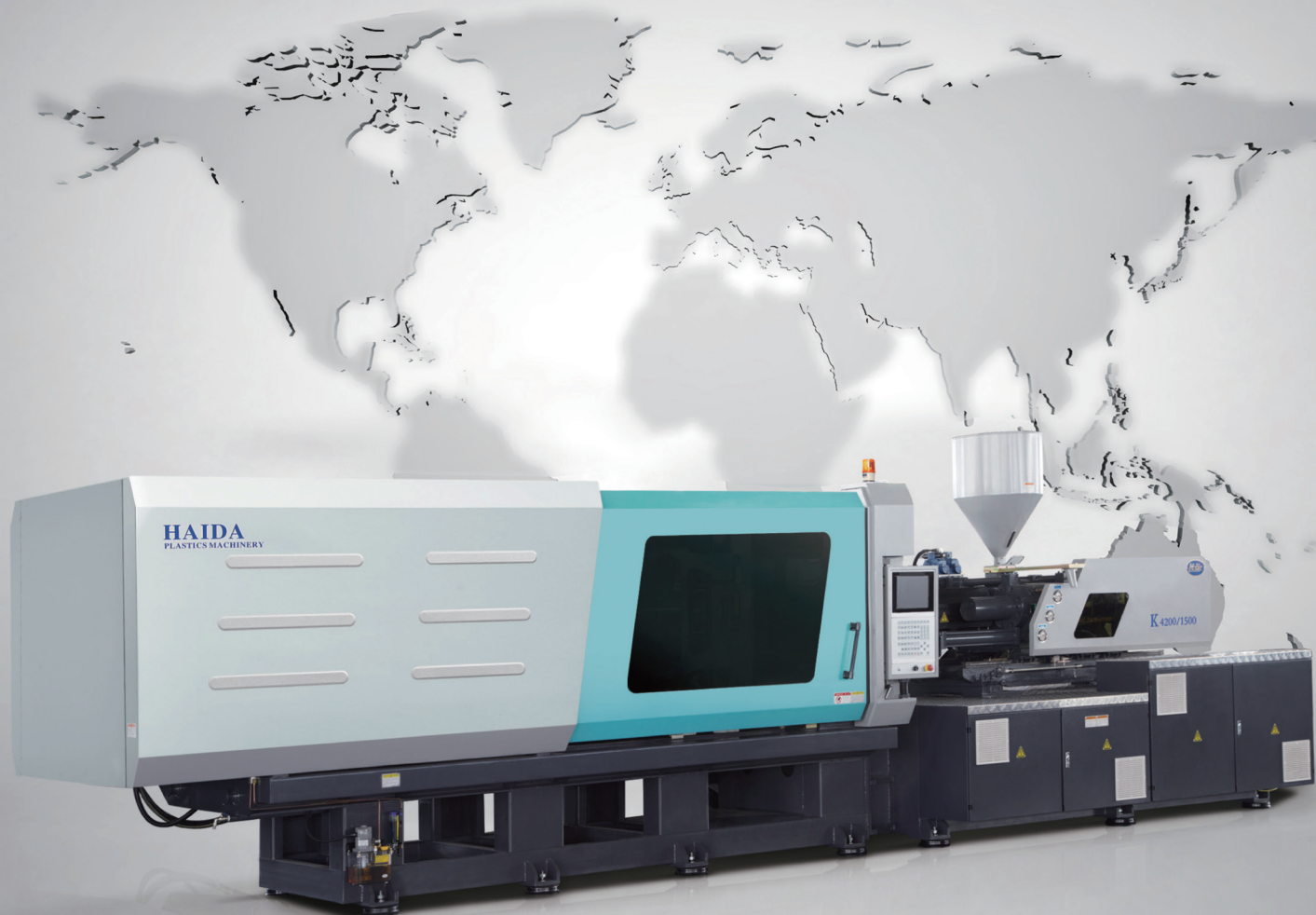

海达
H₂OJ[®]

宁波市海达塑料机械有限公司
NINGBO HAIDA PLASTIC MACHINERY CO., LTD.

地址：宁波市镇海区俞范东路 77 号（石塘下） 传真 (Fax): 0086-574-86373405

电话 (Tel): 0086-574-86370758 86379155 Http://www.haidaj.com

Add: (Shitangxia) 77 Yufan East Road, Zhenhai, Ningbo, China





金纬人的使命：坚持拼搏创新、注重客户体验
打造一个智能化的全球挤出装备生态链
JWELL Mission: Work hard, Keep innovative and customer centered,
To build a high intelligent global extrusion eco-chain

上海金纬机械制造有限公司创建于1997年，中国塑料机械工业协会副会长单位。现有上海、苏州、常州、广东、舟山5个产业基地及22家专业公司。总占地面积超千亩。公司总部位于上海嘉定，公司拥有职工3000余人，其中有一大批有理想、有作为、有专业分工的管理人才和事业合伙人，至今已连续七年位居中国塑料挤出机行业10强企业前列。每年生产3000多（台）套高档的塑料挤出生产线和其他成套设备。

+86-21-69591097 69591818 69591111 69593311
+86-512-53111818 53377171 53377177 53730369
+86-519-87836658 87169158 87108958 87100388
+86-757-29966399 29966391

sales@jwell.cn
www.jwell.cn

