

# 2009

# China General Machine Components Industry Yearbook

# 中国 机械 通用 零部件 工业 年鉴



## 乘风破浪 鹏程万里

## CENFIT MACHINERY

传动让你我更近

传动让你我更强

**浙江中益机械有限公司**  
ZHEJIANG CENFIT MACHINERY CO.,LTD.

总厂地址：浙江省嵊州市三界镇  
电 话：0086-575-83210018/83210038  
E-mail:jimmy@chinasprockets.com

分厂地址：浙江省嵊州市鹿山街道演头  
传 真：0086-575-83215475  
<http://www.chinasprockets.com>

中国机械工业年鉴编辑委员会 中国机械通用零部件工业协会 编



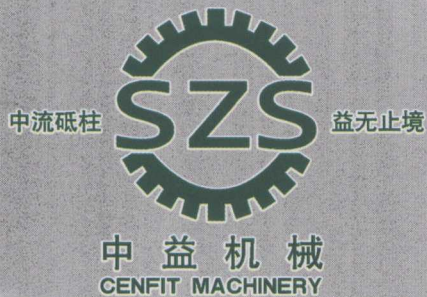

# 浙江中益机

## ZHE JIANG CENFIT

传动让你我更近  
传动让你我更强

浙江中益机械有限公司(2005年12月由原嵊州市机械链轮厂改制的)创建于1954年,是中国大型的标准链轮生产厂家,也是中国早期的链轮制造企业。公司占地面积42万m<sup>2</sup>,生产车间面积14万m<sup>2</sup>,现有员工1200多人。公司拥有加工中心、数控等各类机床1000多台(套),并配备了三坐标仪等各类精密检测设备,公司运用先进的三维机械设计软件等进行产品设计和新产品开发。公司专业生产各类不同的传动零部件,如标准链轮、锥孔链轮、特殊链轮、联轴器、轴、齿轮、同步带轮、皮带轮、锥套、胀套和齿条等,年产量可达2000多万件(套)。本公司的产品结构已从标准件链轮的单格局向非标传动件等多元化方向发展。在经济全球化发展波澜壮阔的当今,本公司将一如既往地坚持以优质产品获得市场,以满足顾客的需求作为企业的最高目标,不断做实、做强、做大,敢为人先、沉着机智地开拓市场。产品主要销往:北美洲、南美洲、欧洲、非洲和俄罗斯、日本、韩国、中东及东南亚等国家和地区,销售网络遍及全球。

本公司一贯重视管理创新和科技进步工作,已积极引进企业资源计划系统(ERP)软件管理。在近几年中获得“管理示范企业”、“技术改造先进企业”、“出口创汇先进企业”和“AAA级资信企业”等荣誉。本公司已于1999年顺利通过了ISO 9002:1994质量保证体系认证,2003年又通过了ISO 9001:2000质量管理体系认证,2006年6月公司启动并实施ISO/TS 16949:2002质量管理体系。2006年公司取得了“浙江名牌(SZS:链轮、齿轮)”和2008年浙江省机械制造行业“安全生产标准化企业”等殊荣,这必将促使本公司的管理水平再上了一个新的台阶。

“雄关漫道真如铁,而今迈步从头越”,本公司将一如既往地坚持“以人为本”的思想,不断地在改革中求创新,在创新中求发展,我们将紧紧把握时代发展的脉搏,团结拼搏、锐意进取,在世界经济一体化的大潮中铸就我们新的辉煌。

浙江中益机械有限公司  
ZHE JIANG CENFIT MACHINERY CO.,LTD.

总厂地址:浙江省嵊州市三界镇  
分厂地址:浙江省嵊州市鹿山街道演头  
电话:0086-575-83210018、83210038  
传真:0086-575-83215475  
E-mail:jimmy@chinasprockets.com  
http://www.chinasprockets.com

四川德恩机械有限公司  
SICHUAN DAWN MACHINERY CO.,LTD.

地址:四川省青神县城西工业开发区  
电话:0086-833-8858855  
传真:0086-833-8858339  
E-mail:sales@powermach.com  
http://www.cpt-world.com

四川德恩进出口有限公司  
POWERMACH IMPORT&EXPORT CO.,LTD. (SICHUAN)

地址:四川省成都市锦江区总府路2号时代广场27层2709-2710  
销售热线:国内/Domestic:0086-28-86725560、86725561、86725562  
国际/International:0086-28-86725563、86723191  
传真:国内/Domestic:0086-28-86725569  
国际/International:0086-28-86725966、86723193  
E-mail:sales6@cpt-world.com(International)  
qsq@powermach.com(International)  
sales9@cpt-world.com(Domestic)

四川德恩铸造有限公司  
SICHUANDAWNFOUNDRYCO.,LTD.

地址:四川省青神县城西工业开发区  
电话:0086-833-8810375  
传真:0086-833-8810375

# 械有限公司

## MACHINERY CO.,LTD.

我们的产品

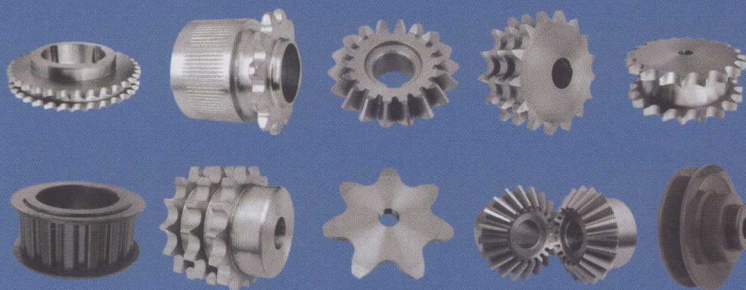
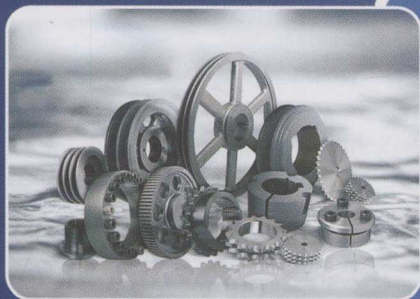

我们的设备



上海希普拓机械有限公司(天津办事处)  
SHANGHAI CPT MACHINERY CO.,LTD.

地址: 天津市河北区中山路290号  
万科中心大厦1105

电话: 0086-22-26225699、26227199

传真: 0086-22-26229055

上海希普拓机械有限公司  
SHANGHAICPTMACHINERYCO.,LTD.

地址: 上海市闵行区莘庄工业区  
申南路515号3号厂房

电话: 0086-21-64422559、64420130

传真: 0086-21-64422177、64420132

E-mail:sales@cpt-world.cn

四川眉山强力机械有限公司  
POWERMACH CORPORATION LTD.

地址: 四川省青神县城东工业开发区

电话: 0086-833-8812668

传真: 0086-833-8810988

E-mail:qsq@powermach.com

http://www.powermach.com

广州希普拓机械有限公司  
GUANGZHOU CPT M&E EQUIPMENT CO.,LTD.

地址: 广东省广州市天河区大观南路2号

润农商务中心207室

电话: 0086-20-62817860、62817868

传真: 0086-20-62817864





# 中國華通國際集團有限公司 上海臺電機械有限公司

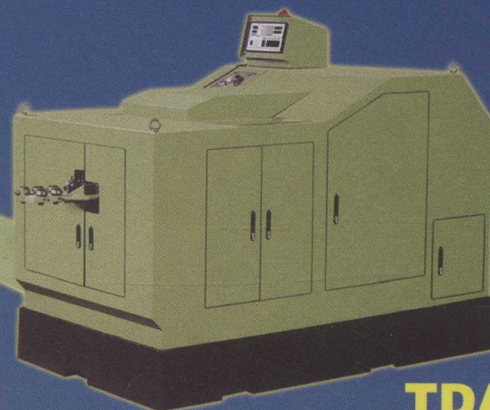
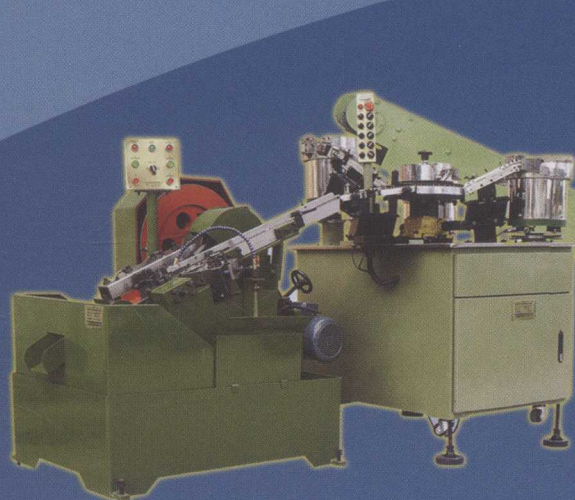

**TDA**  
冷徹提升組合碾牙機



**TDB**  
數控自動華司組合機

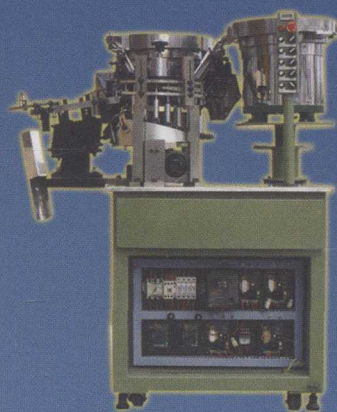

**TDC**  
自動膨脹螺栓組合機

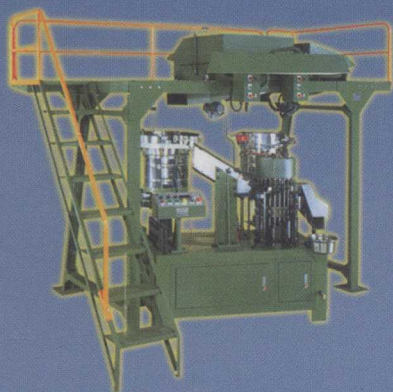
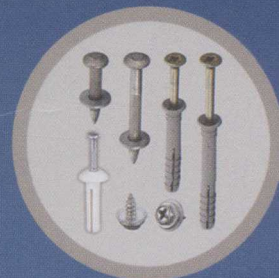

**TDD**  
自動鑽尾螺絲組合機

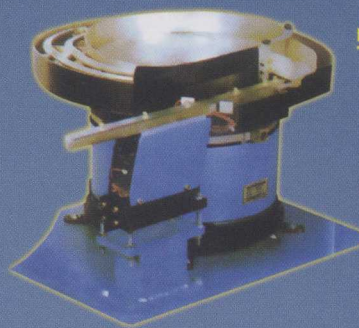

**TDG**  
螺絲長短篩選振動盤

中国华通国际集团成立于1995年，公司总部位于中国香港，是早期涉及紧固件生产设备研制的公司之一，专业生产自动华司螺丝组装机、螺丝华司组装机搭配供料系统、螺丝螺帽光学检测机、搓丝机华司介子等，可加工外径1~36mm,长度可达200mm的产品，并远销世界各地，在业界声誉很高。随着企业的快速发展，2003年8月在上海设立子公司——上海台电机械有限公司，并陆续在东莞、昆山和乐清成立分公司，销售网络日臻完善，更方便快捷地向客户服务。在国内主要为首屋尔、布尔顿、东风汽标和重标等几百家企业提供了自动化装配专用设备。

上海台电的发展原动力来自人才，发展的活力在于人才。公司努力创造良好的人文工作环境，重视员工个人的发展和成长空间，人才的涌进和财富的增长都是同步进行的。公司倡导并推行人性化管理，公司非常注重人才培养，经常组织员工参加专业技术知识培训，同时也不断为用户进行技术培训，并得到了众多客户的赞扬。

上海台电以科技创新为主导，振兴机械工业为己任，坚持走信息化、高新化、专业化和节约型的可持续发展道路，努力建设成为国际一流的紧固件设备研发制造基地。

公司口号：以质量求生存 以市场求发展



安全华司

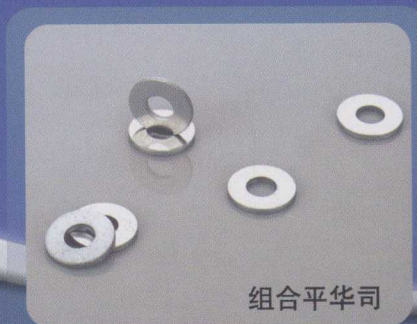

组合平华司



组合日标弹华司



组合国标弹华司

**总公司 Headquarter:**  
中国华通国际集团有限公司  
CHINA WAN TUNG INTERNATIONAL GROUP COMPANY LTD.

地址:中国香港中环德己签街业丰大厦808号  
电话:00852-28108250  
传真:00852-28106787  
<http://www.cntd.cn>  
E-mail:cntd@cntd.cn  
网络实名:华司组装机

**上海公司 Shanghai Company**  
上海台电机械有限公司  
SHANGHAI TAIDIAN ELECTRICITY CO.,LTD.

地址:上海市嘉定区老沪宜公路5366号  
邮编:201823  
电话:021-59583398、51083398  
传真:021-59583397、51047622  
手机:13918718080

**浙江公司 Zhejiang Company**

地址:浙江省乐清市柳市镇长春村长春一路157号  
电话:0577-62751268  
传真:0577-62753598  
手机:13913227398

**昆山公司 Kunshan Company**

地址:江苏省昆山市蓬朗镇蓬钱路  
电话:0512-57615957  
传真:0512-57615957  
手机:13761062988

**东莞公司 Dongguan Company**

地址:广东省东莞市大朗镇金朗大道  
电话:13913227398  
手机:13868784108

# 品质的象征 螺丝的使者

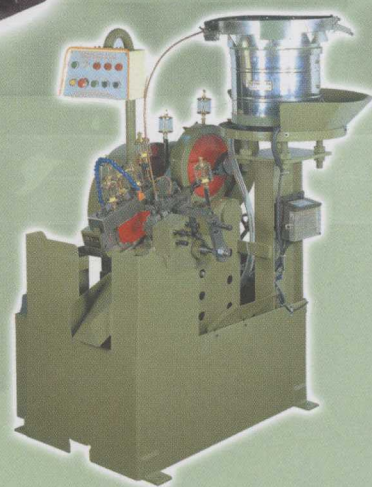
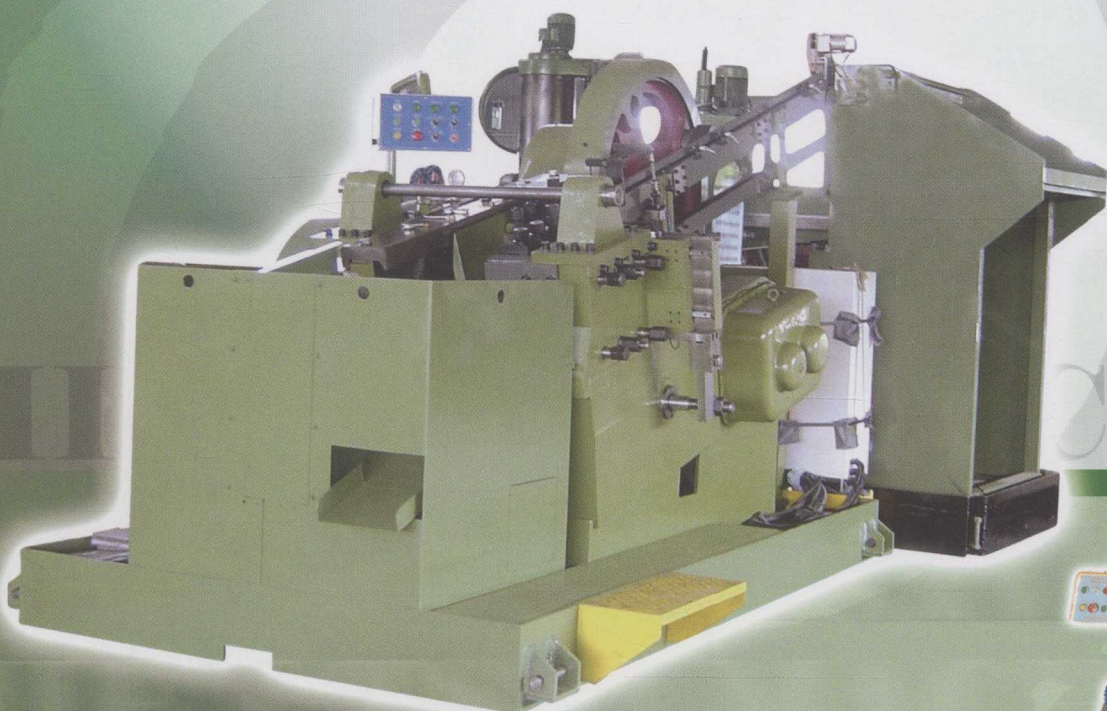

键财机械台湾总公司

地址：中国台北县五股乡24802  
孝义路26-1号

电话：00886-2-22918967

传真：00886-2-22912719

E-mail: [jiancai@jiancai.com.tw](mailto:jiancai@jiancai.com.tw)

<http://www.jiancai.com.tw>

键财机械（上海）有限公司

地址：上海市嘉定区黄渡镇联西村  
曹联路26号

邮编：201804

电话：021-66591112 69592966

传真：021-69590420 69592969

E-mail: [jcm-sh@jcm-ck.com](mailto:jcm-sh@jcm-ck.com)

<http://www.jcm-ck.com>

键财机械（上海）有限公司  
海盐分公司

地址：浙江省海盐县武原镇  
百尺路197号

电话：0573-86110909

传真：0573-86115455

E-mail: [jcm-hy@jcm-ck.com](mailto:jcm-hy@jcm-ck.com)



# 键财机械(上海)有限公司

## Jiancai Machinery (shanghai)Co.,Ltd.

键财机械企业股份有限公司,是专业从事螺丝搓丝机的生产公司,公司成立于1973年,设立于中国台北,主营业务为螺丝搓丝机及割沟机系列产品,外径1~38mm,长度可达300mm,是中国台湾早期涉及紧固件生产设备研制的公司之一,在该领域拥有自己独到的技术和经验。供应产品远销日本、印度、欧美及世界各地,同时也销往中国台湾地区,并获得很高的声誉。

随着企业的发展,2001年11月在上海设立子公司——键财机械(上海)有限公司,增加生产系列配套设备:打头机、空心打头机、拉钉打头机。

凭着采用优质的材料,独特的专业技术,建厂不久,我们又开辟了国内市场。一个以上海为中心的销售网络和技术服务网络日益完善,公司正向规模化,国际化发展。人才是企业的根本,公司提倡并推行人性管理。公司深知技术和人才的重要性,经常组织员工参加专业和技术内训及管理课程外训,同时也不断为用户提供技术培训,以获得用户更多的认同和支持。

公司每一位员工都会从用户角度出发,以良好的工作质量和售后服务为客户所称赞,让客户满意是公司的服务宗旨。

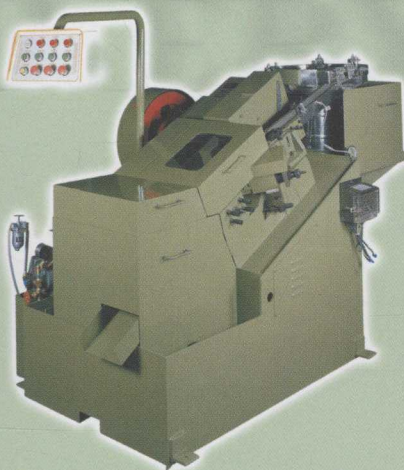

键财机械(上海)有限公司宁波分公司  
地址:浙江省宁波市江北区江北大道  
88-6号  
电话:0574-87585226  
传真:0574-87585690  
E-mail:jcm-nb@jcm-ck.com

键财机械(上海)有限公司温州分公司  
地址:浙江省温州市雁荡西路107号  
电话:0577-86665159  
传真:0577-86665157  
E-mail:jcm-wz@jcm-ck.com



# 东台市华威标准件有限公司

DONGTAI CITY HUAWEI STANDARD COMPONENT COMPANY LTD.



## 携手共创产品国际化的工业水准 结合专业人才的智慧 与品质信誉的保证

东台市华威标准件有限公司为中国机械通用零部件工业协会会员单位，系专业生产制造不锈钢、碳钢标准件及有色金属精密铸造件的企业。1999年在东台市先期通过ISO 9001国际质量体系认证，2005年通过ISO 14001环保认证，2006年通过计量保证认证，“FL”牌不锈钢标准件荣获“江苏省乡镇企业名牌产品”称号，公司为“盐城市明星企业”，“东台市重点规模企业”。

公司成立于1991年，注册资本2 000万元，资产总额达8 000万元，占地面积80 000m<sup>2</sup>，职工人数300多人。公司雄厚的技术力量，先进的进口设备，一流的检测手段和科学的质保体系，融产品的研发、设计、生产制造、销售和服务于一体，可为国内外广大客户提供优质、快捷的服务。

公司生产的“FL”牌六角、内六角螺栓、机螺钉、自攻螺钉、三角自攻锁紧螺钉、膨胀螺栓、马车螺栓、牙条、冲压件、压铆件、铆接件、自动车床精加工件等不锈钢、碳钢系列产品，材料选用从日本、韩国，中国台湾引进的SUS302、303、304、305、316、410等优质不锈钢线材，可按GB(国标)、ISO(国际标准)、DIN(德国标准)、ANSI(美国标准)、BS(英国标准)和JIS(日本标准)组织生产。并可根据客户的需求，生产特殊非标准件。同时，进口全自动精密高速车床，可按客户的图样批量生产各种精密零配件。另外，硅熔胶精密铸造、树脂砂壳型浇铸、砂浇及重力浇铸，可依据客户的来图来样加工有色金属合金(不锈钢、铜、铝合金)精密铸造。

“FL”牌产品，除满足国内市场外，40%以上产品远销欧洲、美国、日本、韩国和东南亚等国家和地区。

华威人秉持“负责、积极、开拓、创新”的经营理念，恪守“诚信为本、质量至上”的服务承诺，深受国内外客户的广泛赞誉，多次被合作伙伴——世界500强企业之一，授予“十佳优秀供应商”的光荣称号。

华威的过去，离不开客户的关爱支持，华威的未来，更需要客户的真诚合作，自强不息的华威人将用自己的产品——螺钉，在我们和客户之间拧起一座友谊的桥梁。

公司地处苏中平原，位于泰州、南通和盐城三市交界处，地理位置优越，交通便捷。公司东靠新长铁路，盐通高速，204国道和大丰港，西邻盐靖高速和盐宁高速，南毗宁启铁路，宁通高速和328国道，北距盐城机场仅70km。盐靖高速溱东出口处到我公司10分钟路程，欢迎国内外广大客户光临、指导。

如果您近期工作繁忙，无法成行，但又想对本公司有更多的了解，欢迎浏览我公司网站，网址为<http://www.dthuawei.com>。您也可以通过电子邮件的方式对我公司提出宝贵意见，E-mail: [huawei@dthuawei.com](mailto:huawei@dthuawei.com)

地址：江苏省东台市溱东镇周黄工业区 邮编：224212

电话：0515-85521918 传真：0515-85525866 <http://www.dthuawei.com> E-mail: [huawei@dthuawei.com](mailto:huawei@dthuawei.com)

上海分公司：电话：021-53530553 68753496 传真：021-53535553 68753596

沈阳分公司：电话：024-25840656 传真：024-25840656

成都分公司：电话：028-87690101 传真：028-87690202

戴南办事处：电话：0523-83984588 传真：0523-83984588

# Dongtai Huawei Standard Component Co., Ltd.

东台 华威

DONGTAI CITY HUAWEI STANDARD COMPONENT CO., LTD.  
东台市华威标准件有限公司

## 产品介绍 Products Introduction



螺栓 BOLTS

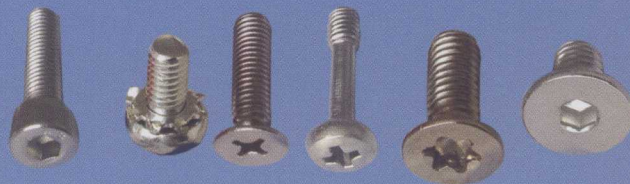

螺钉 SCREWS



自攻钉 TAPPING SCREWS



螺母 NUTS

垫片 WASHERS



压铆件 SELF CLINCHING FASTENER



非标件 NON STANDARD PRODUCTS



**东台市华威标准件有限公司**  
Dongtai City Huawei Standard Component Co., Ltd.

Add: zhouhuang industrail park qindong town dongtai city jiangsu China/224212

Tel: +86-515-85521918 Fax: +86-515-85525866 [http:// www.dthuawei.com](http://www.dthuawei.com) E-mail: huawei@dthuawei.com

Shanghai Branch Office :Tel: +86-21-53530553 68753496

Fax: +86-21-53535553 68753596

Shenyang Branch Office:Tel: +86-24-25840656

Fax: +86-24-25840656

Chengdu Branch Office:Tel: +86-28-87690101

Fax: +86-28-87690202

Dainan office:Tel: +86-523-83984588

Fax: +86-523-3984588

心怀感恩 尊重相待



**BF50B—3S**



三模三冲螺钉成形机



四模四冲螺钉成形机



五模加长型螺母成形机

供应您利于生产手工工具、螺钉、螺母、汽车、  
机车零件及特殊零件的成形机

**KING-AN**

**金谱工业股份有限公司**

台湾省台南县仁德乡保安村保安路一段56巷1号

电话: 886-6-3660891、3660928

传真: 886-6-3660892

E-mail: kingann@ms42.hinet.net

**BIAULI**

**上海标俐机械有限公司**

上海市嘉定区江桥镇金宝工业园区西区宝园五路458号

电话: 021-69136116

传真: 021-69136115

E-mail: biauli-sh@263.net.cn

# 以爱付出 和气人间

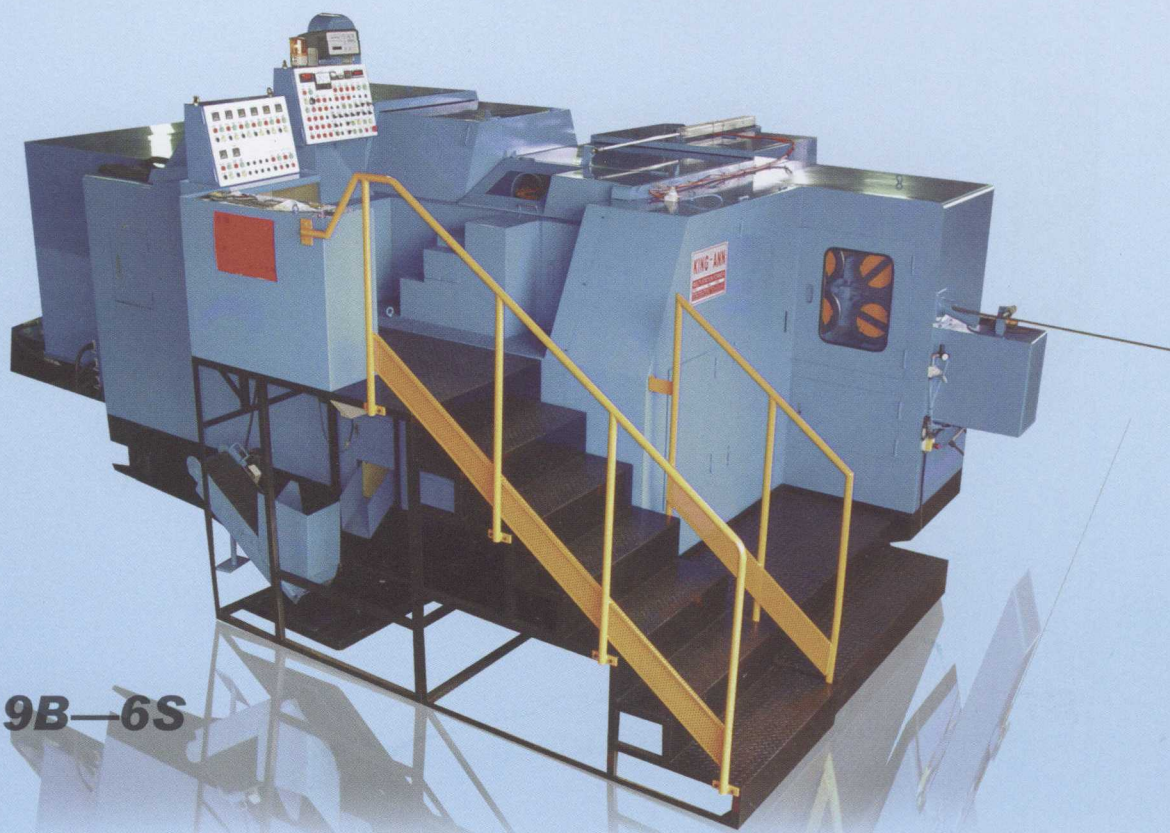

BP19B-6S

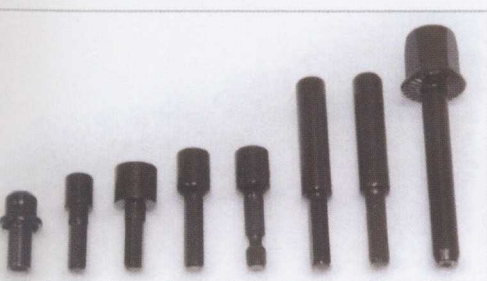

五模特殊螺钉类零件复合成形机



六模/五模特殊螺母类零件成形机



六模全方位多功能特殊零件成形机



三段式可调前托机构



新式I型夹仔机构



BF30B-4S



# 江苏新赞模具机械有限公司

## SHEEN TZAR CO.,LTD.



高速钻尾螺丝成型机

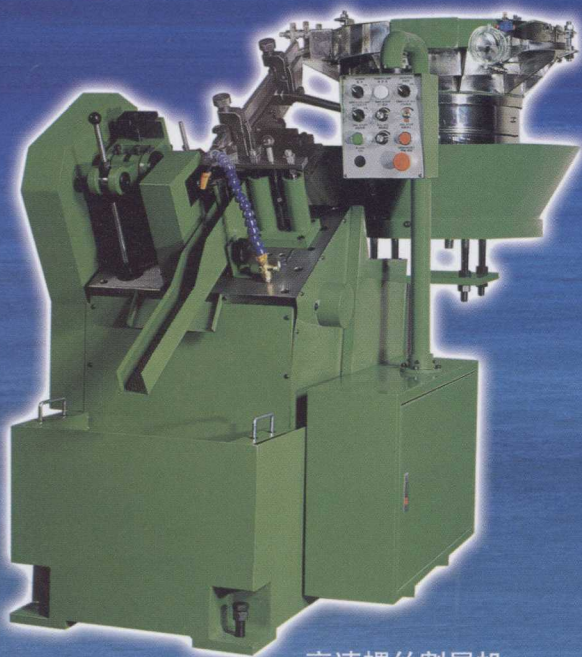

高速螺丝割尾机



高速搓丝机

SHEEN TZAR

地址：江苏省靖江经济开发区城北园区新三路28号 邮编：214500

电话：0523-84913901 传真：0523-84913900



模具

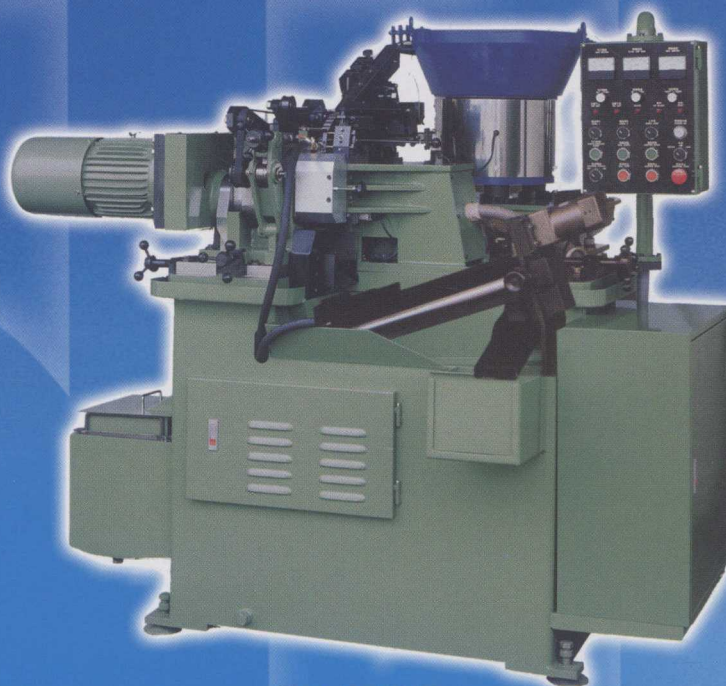

双刀式割沟机

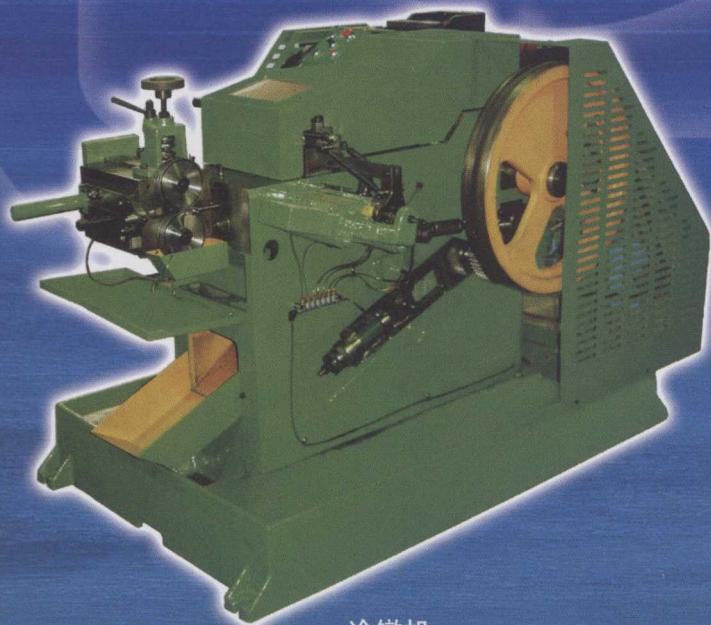

冷镦机



高速钻尾螺丝成型机



# 杭州西林链条 浙江长兴西林链



公司创建于1997年4月，经过12年持续快速的发展，现已发展成为一个公司两个生产基地：杭州西林、长兴西林。年产值1.2亿元，链条年产量近700万m，企业占地面积7万多平方米，员工600余人，各类专业技术人员100多人的大型链条制造企业，目前是中国主要的链条制造厂家之一，也是重要的链条出口基地。西林链条生产的XILIN®和BOLANG®链条全部采用PROE、CAD、CAM等先进的制造工艺、由工程技术人员进行创新和优化设计、工厂精心制造。公司于1999年通过了ISO 9002:1994质量体系认证，2002年通过了ISO 9001:2000质量体系认证。

西林链条主要产品有:A、B系列精密滚子及附件、套筒链、双节距传动和输送链、摩托车链、汽车链、板式链、倍速链、农机链、不锈钢链、空心销轴链、镀锌链、镀镍链、涂达克罗链、大节距输送链及根据客户需求设计、生产各种专用特种链条。共设计开发1 000多个品种，近万种规格的产品。产品符合GB、ISO和ANSI、JIS、DIN、BS标准，性能达到欧洲、美洲、日本发达国家(地区)客户要求。

公司将按照“以质量求发展”的理念和JIT的生产模式，满足客户要求。



# 制造有限公司 条链轮有限公司



董事长兼总经理：马锦华

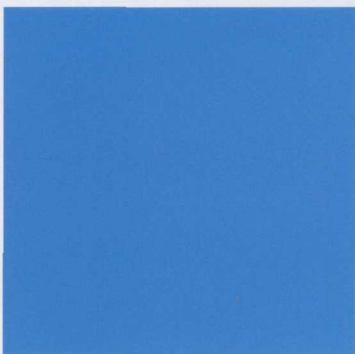
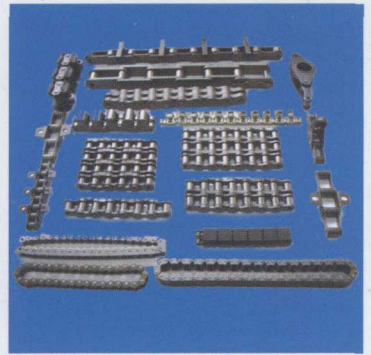
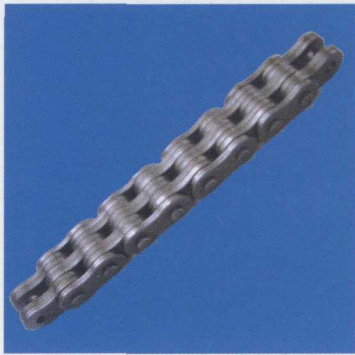
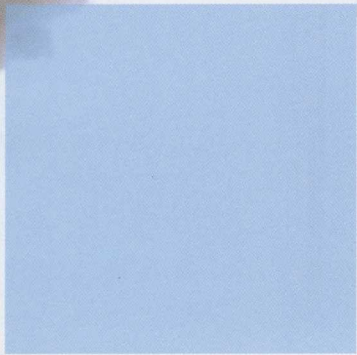
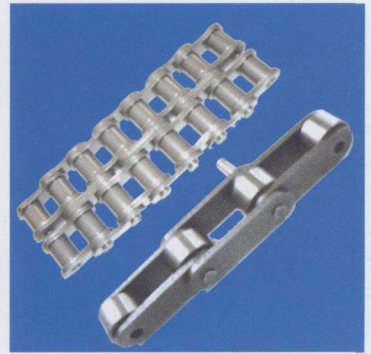
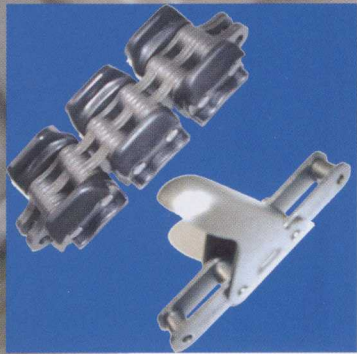
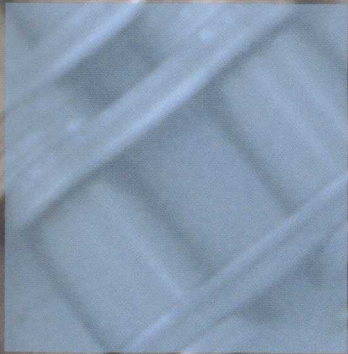

销售地址：浙江省杭州市丁桥丁石路66号

工厂地址：浙江省湖州市长兴县泗安镇绿洲工业园区

电话：0086-571-88126215

E-mail: chief@xlchain.com

邮编：310021

传真：0086-571-88126265

http://www.xlchain.com



## 创建于1970年 40年专业品质

苏州环球链传动有限公司是中国拥有40年专业化大规模制造链条的民营企业，是中国机械通用零部件工业协会链传动分会副会长单位，是中国链传动标委会会员。

公司现总占地面积15万m<sup>2</sup>，各种设备1 000余台(套)，员工700余人，拥有各类技术人员80人，各类链条年生产能力达1 000多万里。公司专业化生产各种传动链、输送链，主要生产：A、B系列标准链、梯级链、板式链、农机链、摩托车链、立体车库链、工程链、环保链、矿山链、食品链及各种特异链等。公司产品远销美国、欧洲、日本和东南亚等国家(地区)，并与世界著名公司、国内多家重点主机厂配套。

公司生产的“环球”牌链条荣获江苏省名牌产品称号，“环球”商标荣获江苏省著名商标。继1997年通过ISO 9001认证，2008年又通过ISO 14001:2004环境管理体系和OHSAS 18001:2001职业健康安全管理体系的认证。

公司本着“顾客至上，质量为本”的宗旨，发扬“务实创新，精益求精”的企业精神和“精心设计、精益制造、精细服务”的工作作风，竭诚为国内外客户提供满意的产品和优质的服务。

### 苏州环球链传动有限公司

地址：江苏省苏州市吴中区胥口镇石中路188号

邮编：215156

内销电话：0086-512-65333805、65317556、66231311

外销电话：0086-512-66245591、66242447、66244156、66247809

传真：0086-512-66235388、66242447、67232366

http://www.universalchain.com.cn

E-mail:suzhou@universalchain.com.cn





# 常州东吴链传动制造有限公司

## 东传链条 链动天下

Dongchuan Chains Driving the World



常州东吴链传动制造有限公司，是一家从事自动化物流设备、搬运设备及与之配套的链条、链轮开发、生产的现代化链传动制造企业，为全国链传动标准化技术委员会会员单位。公司占地面积10万多m<sup>2</sup>，现代化新建标准厂房3万多m<sup>2</sup>。公司具有雄厚的产品设计、研制开发、工艺技术的能力和完善的生产能力，拥有大规模生产大规格、特殊规格的非标链条、标准链和成套输送设备流水线、链轮的专用设备300多台(套)，以及保证产品质量的一系列试验仪器和检测设备，有完备的安全生产及环境保护设施。公司通过引进、吸收世界著名的一流百年链条制造企业的先进技术、质量标准和管理经验，并与其结成合作伙伴关系。目前，公司已成为国际、国内大规格、特殊规格非标链条的生产基地，产品销至欧美及东南亚等地区 and 国内各省、市。公司已通过ISO 9001:2008质量管理体系认证和ISO 14001:2004环境管理体系认证，并拥有自营进出口权。

公司生产的产品有：板式链、空心销轴链、重载弯板链、弯板焊接链、冶金驮载链、直板输送链、粮机链、斗式提升机链、中央提升机链、双铰链、平顶输送链、模锻悬挂链和滑架、埋刮板链、铺路机链、标准滚子链和成套输送设备流水线、链轮，产品广泛应用于钢铁、钢管加工、矿山、水泥、路面建设、粮食加工、家电、汽车、环保、烟草、木材加工、涂装和造纸等行业，受到用户的一致好评。



联系地址：江苏省常州市武进区遥观镇东开发区洪庄路  
 邮政编码：213102  
 联系电话：0519-88700518  
 传真号码：0519-88700526  
 http://www.dongchuan.cn  
 E-mail: sales@dongchuan.cn