

# 中国专利分类公报

发明专利权授予 2003

分离与混合 分册（一）

知识产权出版社

---

知识产权出版社编辑、出版

地址：100088 北京市海淀区蓟门桥西土城路6号

网址：[www.cnipr.com](http://www.cnipr.com)

电话（传真）：(010)82000890

知识产权出版社电子制印中心印制

统一书号：17242-10234

编号：08SD-0301

公开（公告）日：2003. 1. 1——2003. 2. 26

名称 蒸发热塑性聚合物的聚合物溶液的方法  
 公开(公告)号 1097472  
 公开(公告)日 2003.1.1  
 分类号 B01D3/06 C08G64/40 B01D19/00  
 申请(专利)号 99809393.9  
 申请日 1999.7.27  
 优先权 1998.8.7 DE 19835744.3  
 国际申请 PCT/EP99/05368 1999.7.27  
 国际公布 W000/07684 德 2000.2.17  
 申请(专利权)人 拜尔公司  
 地址 德国莱沃库森  
 发明(设计)人 T·埃尔斯纳 J·霍伊泽尔 K·科尔  
 格吕贝尔 C·科尔德斯

专利代理机构 中国专利代理(香港)有限公司  
 代理人 卢新华 钟守期

摘要 本发明涉及通过间接的热交换作用蒸发热塑性聚合物的聚合物溶液,和从热塑性聚合物中除去挥发性成分的多级方法。本发明尤其涉及采用具有特定形状的壳管式热交换器(4,7)、蛇管式蒸发器(17,21)和束管蒸发器,从聚合物溶液中蒸发挥发性成分的方法。

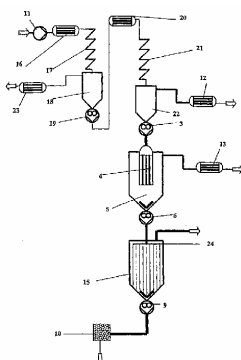

名称 净化含有  $N\#-[2]O$ 、 $C_nH_m$  和/或  $NO_x$  杂质的低温流体的方法  
 公开(公告)号 1097473  
 公开(公告)日 2003.1.1  
 分类号 B01D53/04 C01B3/50  
 申请(专利)号 99125028.1  
 申请日 1999.10.19  
 优先权 1998.10.20 FR 9813138  
 申请(专利权)人 液体空气乔治洛德方法和研究有限公司  
 地址 法国巴黎  
 发明(设计)人 D·盖里 S·莫利奥 D·弗尔尼斯  
 专利代理机构 中国国际贸易促进委员会专利商标事务所  
 代理人 王杰

摘要 本发明涉及一种含有  $N_2O$ 、 $C_nH_m$  或  $NO_x$  杂质的低温流体,特别是氩、氮、氦或氧的净化方法,其中通过使要净化的所述低温流体与平均尺寸小于或等于 1.5mm、优选为 0.8mm 至 1.1mm 的吸附剂颗粒接触来除去所述杂质。然后回收杂质含量小于 100ppb、优选小于 10ppb 的净化过的低温流体。该方法可用于制备特别要用于电子领域的超纯气体。

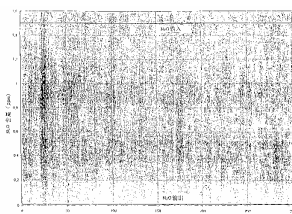

名称 浆液过滤设备和烟道气脱硫系统  
 公开(公告)号 1097474  
 公开(公告)日 2003.1.1  
 分类号 B01D53/80  
 申请(专利)号 96101339.7  
 申请日 1996.1.31  
 优先权 1995.5.10 JP 112057/1995

申请(专利权)人 三菱重工业株式会社  
 地址 日本东京  
 发明(设计)人 清水拓 岩下浩一郎 远藤由和 鬼塚雅和 高品徹

专利代理机构 中国国际贸易促进委员会专利商标事务所  
 代理人 郭建新

摘要 本发明涉及一种浆液过滤设备以及一种带有这种浆液过滤设备并将其用来分离(浓缩)石膏的湿石灰—石膏烟道气脱硫系统。该浆液过滤设备包括:顶部有一浆液供料管、底部有一滤液排放口的槽;铺于槽底部的过滤沙层;设置于过滤沙层上面的浆液收集器;以及置于所述浆液收集器中用于振动浆液的振动器。本发明不仅显著地改善固液分离性能,而且还节省费用和空间。

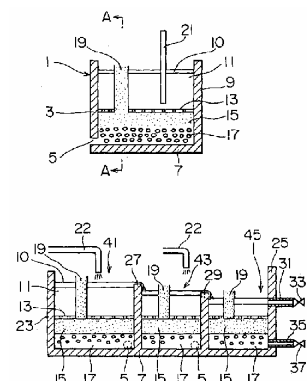

名称 多孔碳氟化物膜、制备方法及其含该膜的柱状过滤器

公开(公告)号 1097475  
 公开(公告)日 2003.1.1  
 分类号 B01D71/32 B01D27/06  
 申请(专利)号 96191262.6  
 申请日 1996.5.29  
 优先权 1995.10.23 RU 95118061  
 国际申请 PCT/RU96/00138 1996.5.29  
 国际公布 W097/15381 俄 1997.5.1  
 申请(专利权)人 弗拉基波尔联合股份公司  
 地址 俄罗斯弗拉基米尔  
 发明(设计)人 V·G·卡拉切维夫 V·P·杜杰加  
 N·V·阿米里纳 A·V·塔拉索夫

专利代理机构 中国国际贸易促进委员会专利商标事务所  
 代理人 孙爱

摘要 本申请公开了一种包括多孔支撑体的多孔碳氟化物膜,其中支撑体平均孔径尺寸 5.0~500 微米,一次挂料后表观重量最大变化量 7.0%,该支撑体经溶于有机溶剂的共聚物充分浸渍,所述共聚物含 23%~25%(重量)四氟乙烯及 75%~77%(重量)1,1-二氟乙烯且其于丙酮中的溶液粘度与丙酮粘度之比为 2.0~4.0,溶液中共聚物含量 0.01g/cm<sup>3</sup>。还公开了一种含具有特殊属性多孔支撑体的多孔碳氟化物膜的制备方法,由起保护和支撑作用的柱形开孔中空滤室及褶裙式多孔膜构成的柱状过滤器,和包括两层相叠合多孔碳氟化物膜的柱状过滤器。

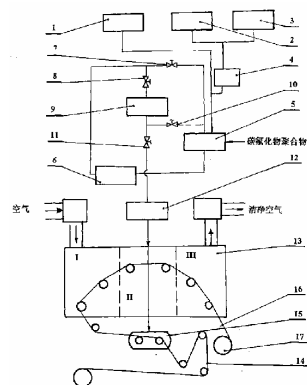

名称 高纯生物二氧化硅产品  
 公开(公告)号 1097476  
 公开(公告)日 2003.1.1  
 分类号 B01J20/14 C12H1/04

## 发明专利权授予

申请(专利)号 96196906.7  
申请日 1996.4.12  
优先权 1995.8.11 US 08/514,272  
国际申请 PCT/US96/05088 1996.4.12  
国际公布 W097/06887 英 1997.2.27  
申请(专利权)人 先进矿产公司  
地址 美国加利福尼亚州  
发明(设计)人 J·C·史乌 S·K·帕姆 T·R·  
史密斯 G·A·雅莫克依 J·D·塔  
尼古奇 王 群  
专利代理机构 中国国际贸易促进委员会专利商标事务所  
代理人 龙传红

**摘要** 本发明涉及用硅藻土制得的高纯生物二氧化硅产品和其制备方法。更具体地说,本发明涉及高纯非煅烧、煅烧和熔助煅烧的硅藻土产品,所述产品具有只有硅藻土才具有的区别的二氧化硅多孔和复杂结构,并且二氧化硅(即 SiO<sub>2</sub>)含量特别高,密度低,从而使得该产品具有高的二氧化硅体积度。这些产品也具有特别低的可溶金属含量和/或亮度极高。

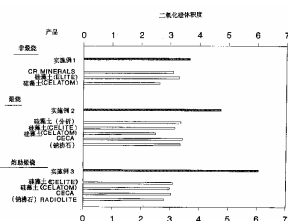

名称 二氧化钛光催化剂构件及其制造方法  
公开(公告)号 1097477  
公开(公告)日 2003.1.1  
分类号 B01J21/06 B01J35/02  
申请(专利)号 95191471.5  
申请日 1995.10.30  
优先权 1994.10.31 JP 267476/1994  
国际申请 PCT/JP95/02214 1995.10.30  
国际公布 W096/13327 日 1996.5.9  
申请(专利权)人 财团法人神奈川科学技术研究院日本曹  
地址 日本东京  
发明(设计)人 藤嶋昭 桥本和仁 弥田智一 深山重道  
专利代理机构 北京市柳沈律师事务所  
代理人 范明娥

**摘要** 一种二氧化钛膜2,至少具有光催化活性,它对波长 550nm 光的光透射比不低于 50%。其膜的厚度为约 1-5 μm,它是在由玻璃板等所构成的透明衬底1上形成。最好预涂膜3具有光透明性并在透明衬底1和二氧化钛膜2之间设有厚 0.02-0.2 μm 的 SiO<sub>2</sub>膜所构成的预涂膜,因此,可获得优良的光催化作用和光透射率。而且构成特别要求光透明性的各种构件诸如玻璃的部件并且还具有光催化活性。

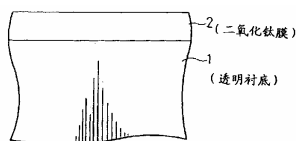

名称 至少包括氢化金属组分和溶胀粘土的催化剂  
公开(公告)号 1097478  
公开(公告)日 2003.1.1  
分类号 B01J21/16  
申请(专利)号 95194878.4  
申请日 1995.8.31  
优先权 1994.9.2 NL 9401431  
国际申请 PCT/EP95/03429 1995.8.31  
国际公布 W096/07477 英 1996.3.14  
申请(专利权)人 阿克佐诺贝尔公司

地址 荷兰阿纳姆  
发明(设计)人 M·德伯尔 E·T·C·沃特 R·G  
·里利维德 J·W·吉斯 R·J·M  
·J·沃吉尔斯

专利代理机构 中国国际贸易促进委员会专利商标事务所  
代理人 全 菁

**摘要** 本发明涉及至少包括氢化金属组分和由单质粘土片晶所组成的溶胀合成粘土的催化剂,其中粘土片晶的平均直径不超过1微米和粘土片晶的平均堆积度不超过20片/堆积体。该催化剂尤其适合于用于烃原料的加氢处理,术语“加氢处理”包括烃原料用氢气处理的所有方法。适合于本发明催化剂中的粘土可以按照荷兰专利申请 NO. 9401433 中所述来制备。

名称 铬催化剂及催化氧化方法  
公开(公告)号 1097479  
公开(公告)日 2003.1.1  
分类号 B01J23/26 C01B7/01 A62D3/00  
B01J37/08

申请(专利)号 94195124.3  
申请日 1994.10.28  
优先权 1994.6.10 US 08/258,293  
国际申请 PCT/US94/11628 1994.10.28  
国际公布 W095/34379 英 1995.12.21  
申请(专利权)人 奥克司乙烯合伙企业  
地址 美国得克萨斯  
发明(设计)人 J·A·考菲 G·H·勇  
专利代理机构 中国国际贸易促进委员会专利商标事务所  
代理人 徐汝巽

**摘要** 提供了一种制造改进的铬催化剂的方法,这种催化剂可用于可燃物质的氧化反应。这些物质例如是氯代烃,含氯聚合物及其它可燃物质。所述催化剂是这样制备的:用铬化合物浸渍或处理载体材料,并在 725°C 至 1100°C 下煅烧所述载体的载体材料。由该方法,该催化剂表现出高活性和长效稳定性并对环境有减少的铬损失。

名称 炔烃选择加氢催化剂  
公开(公告)号 1097480  
公开(公告)日 2003.1.1  
分类号 B01J23/44 B01J23/644 C07C5/08  
申请(专利)号 99109341.0  
申请日 1999.6.25

申请(专利权)人 中国石油化工集团公司  
中国石油化工集团公司北京化工研究院  
地址 100029 北京市朝阳区惠新东街甲 6 号  
发明(设计)人 戴伟 朱警 李贺龙 郭彦来  
穆玮 彭晖 陈新

专利代理机构 北京思创毕升专利事务所  
代理人 韦庆文

**摘要** 本发明涉及一种炔烃选择加氢催化剂及其制备方法。本发明的催化剂包括载体,主催化剂钯,助催化剂铑。本发明的催化剂是通过用含钯溶液,含铑溶液或和其它助催化剂共浸或分步浸渍载体,经干燥、煅烧后制得。本发明催化剂在炔烃选择加氢反应中明显地提高了原催化剂的活性和选择性,降低了绿油的生成量,减少了催化剂上的积碳量,提高了催化剂的使用寿命,降低了生产成本。

名称 汽车尾气催化剂  
公开(公告)号 1097481



发明专利权授予

专利代理机构 中国国际贸易促进委员会专利商标事务所  
代理人 何腾云

**摘要** 一种旋回破碎机包括主体和环形外壳体, 环形外壳体绕着实际的垂直中心轴线(A)而固定地连接到主体上。轴件(20)径向地设置在外壳体的里面, 从而在破碎过程中实现绕着中心轴线(A)摆动。在外壳体和设置在轴件(20)上的环形内壳体之间形成破碎室。活塞件(140)沿着中心轴线(A)可以移动, 并且设置在属于主体(10)的气缸件(141)内。活塞件(140)的上端通过中间止推轴承(43)来支撑轴件(20)的下端(22)。用来把提高轴承功能的介质提供到止推轴承(43)中的输送管道(130)延伸通过活塞件(140), 并在活塞件(140)的上游处, 通过转移装置(150)来限制出该输送管道(130)。至少一部分转移装置(150)相对于活塞件(140)可以移动, 并且至少一部分相对于气缸件(141)可以移动。

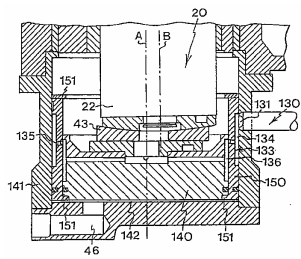

名称 用于产生气体液滴射流的装置

公开(公告)号 1097487  
公开(公告)日 2003.1.1  
分类号 B05B7/26 F16K11/048  
申请(专利)号 99804975.1  
申请日 1999.4.9  
优先权 1998.4.13 RU 98106891  
国际申请 PCT/RU99/00112 1999.4.9  
国际公布 W099/52643 俄 1999.10.21  
申请(专利权)人 低温科学研究所(莫斯科国立航空学院—地址 俄罗斯莫斯科  
发明(设计)人 爱德华·亚历山德罗维奇·多尔金 亚历山大·弗拉基米罗维奇·卡尔佩什夫 伊戈尔·亚历山德罗维奇·列佩申斯基

专利代理机构 永新专利商标代理有限公司  
代理人 曾立

**摘要** 本发明涉及产生气体液滴射流的装置, 所述装置包括与用于液体和气体混合并具有液体流分散系统(3)的室(2)连通的气体动力学喷嘴(1)。室(2)通过受控阀与液体和气体输送系统连通, 所述阀能确保, 当接通装置时在向混合室输入液体流之前预先向混合室输入气体流, 以及在切断装置时在切断气体流输入之前预先切断向混合室输入的液体流。阀包括两个关闭构件(5、6), 它们与设置在密封腔(8、9)的壁上的底座相互作用并分别连通液体和气体输入管道(10、11)。构件(5)刚性地连接至杆(7), 以便与气体输入腔(8)的底座相接触, 而构件(6)同轴地安装在杆(7)上, 以便在与挡板(12)相互作用时沿着杆(7)移动。

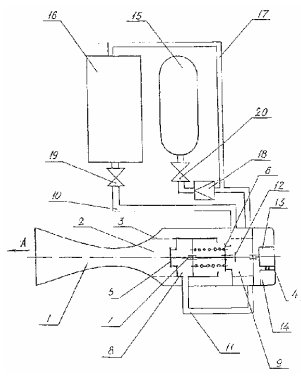

名称 灯具用涂敷掩模装置  
公开(公告)号 1097488

公开(公告)日 2003.1.1  
分类号 B05B15/04  
申请(专利)号 99108498.5  
申请日 1999.6.18  
优先权 1998.6.30 JP 183521/1998  
申请(专利权)人 株式会社小系制作所  
地址 日本东京都  
发明(设计)人 稻叶惠一 矢崎圭  
专利代理机构 北京市柳沈律师事务所  
代理人 杨梧

**摘要** 一种灯具用涂敷掩模装置, 通过将掩模主体分割为多块, 使掩膜主体的操作容易。它包括灯具部件载置用的托架和掩模主体, 该掩模主体形成有与托架上的灯具部件的涂敷预定部位相对应的开口, 将该掩模主体分割为辅掩模和主掩模, 该辅掩模形成有开口, 该主掩模覆盖辅掩模所覆盖的区域以外的区域, 辅掩模按照可相对主掩模取下的方式构成, 从而可不必更换整个掩模主体, 而仅仅更换体积小、重量轻的辅掩模。

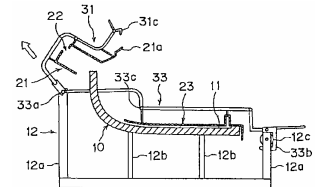

名称 涂敷罩装置  
公开(公告)号 1097489  
公开(公告)日 2003.1.1  
分类号 B05B15/04  
申请(专利)号 99108944.8  
申请日 1999.7.1  
优先权 1998.7.22 JP 206540/1998  
申请(专利权)人 株式会社小系制作所  
地址 日本东京都  
发明(设计)人 稻叶惠一 矢崎圭  
专利代理机构 北京市柳沈律师事务所  
代理人 杨梧

**摘要** 一种涂敷罩装置, 与罩主体连成一体的罩支持框架和托具可分别相对于装置主体装拆, 故可对不同种类的涂敷工件进行涂敷处理。放置涂敷工件的托具支承在设于底台上的夹具台上, 罩支持框架设在底台上、可上下摆动, 罩主体的形状与涂敷工件的形状相对应, 采用罩主体覆盖托具的形式和使托具上方敞开的形式; 罩支持框架相对于底台可拆装, 托具相对于夹具台可拆装, 只更换罩支持框架和托具, 便可对不同种类的涂敷工件进行涂敷处理。

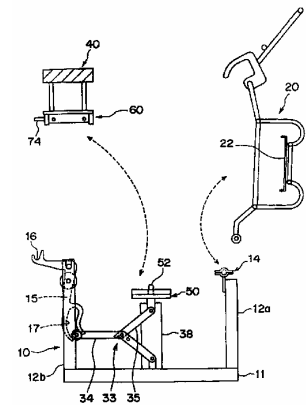

名称 使膨润土在水介质中弥散及制备铸造循环砂的方法和装置  
公开(公告)号 1097493  
公开(公告)日 2003.1.1  
分类号 B22C5/04 B22C5/00 B01F7/16  
申请(专利)号 96106975.9  
申请日 1996.7.24  
优先权 1995.7.24 DE 19526947.0

1995.12.8 DE 19545917.2

申请(专利权)人 库赫勒-瓦格纳工艺技术有限公司  
 地址 联邦德国阿尔费尔德  
 发明(设计)人 卡尔-海因茨·魏克特 玛丽安·伊万诺夫

乌里希·明克奈尔 乌韦·库赫勒

专利代理机构 永新专利商标代理有限公司

代理人 邵伟

**摘要** 一种使膨润土弥散及回收铸造循环砂的方法,膨润土和水在一个混合及弥散罐中被充分翻转和搅拌,然后输送到一个弥散装置中并借助该弥散装置受到一种剪切作用,这种作用至少通过各组份的不同的相对速度而引起,接下来,这样制备的膨润土悬浮体被送入砂冷却器内配料。本发明此外还包括实施本发明方法的装置,其中,用于膨润土弥散的弥散罐具有至少一个弥散元件。

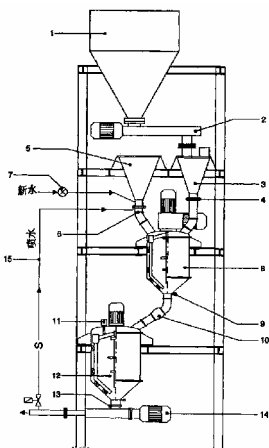

名称 氰氢酸的生产方法与用于该方法的催化剂

公开(公告)号 1097556

公开(公告)日 2003.1.1

分类号 C01C3/02 B01J23/889

申请(专利)号 98108867.8

申请日 1998.3.13

优先权 1997.3.13 JP 076651/1997

申请(专利权)人 三菱丽阳株式会社

地址 日本东京都

发明(设计)人 佐佐木富 内海洋 森下和男 宫气健

专利代理机构 中国国际贸易促进委员会专利商标事务所

代理人 王杰

**摘要** 一种在催化剂存在下,通过使用醇和分子氧以及氨进行气相接触反应来生产氢氰酸的方法,其中所述催化剂是含有铁,镉,磷和含量至少为0.6的钒(按相对于铁含量被视为10时的原子比计的)氧化物组合物,并且用于气相接触反应的混合原料气中含有氧对甲醇的摩尔比小于1.6的氧。

名称 蒸发和浓缩干燥设备与方法

公开(公告)号 1097559

公开(公告)日 2003.1.1

分类号 C02F1/04 C02F11/00 C02F11/06  
 B01D3/02

申请(专利)号 94194698.3

申请日 1994.11.17

优先权 1993.11.23 KR 25019/1993

1994.10.17 KR 26474/1994

国际申请 PCT/KR94/00167 1994.11.17

国际公布 W095/14640 英 1995.6.1

申请(专利权)人 辛根 李大成 朴龙义

地址 韩国 汉城

发明(设计)人 辛根 李大成

专利代理机构 北京市柳沈律师事务所

代理人 杨梧

**摘要** 本发明公开了一种蒸发与浓缩干燥设备与方法。本设备与方法可制备优质冷凝水、可节约汽化热能并广泛用于使污染废水成为蒸馏水、净化废水和浓缩与干燥各种各样的环境污染泥浆。本设备与方法可回收并重新利用加热能量,这种能量曾施用于蒸气,以便把蒸气加热到某一高温并除掉各种环境污染杂质,诸如充满在蒸气中的气味、B.O.D.和C.O.D.等,以致本设备与方法可显著地节约用于加热能量的成本。本设备与传统设备相比可节约2至10倍的能量。

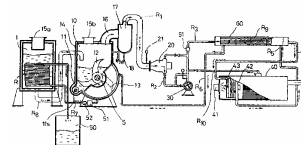

名称 高聚合氯化铝铁复合混凝剂及其生产方法

公开(公告)号 1097561

公开(公告)日 2003.1.1

分类号 C02F1/52 B01D21/01

申请(专利)号 95119000.8

申请日 1995.12.21

申请(专利权)人 贵州省监狱管理局 贵州省化冶研究所

地址 550002 贵州省贵阳市都司路70号

发明(设计)人 章兴华 田应富 赵亚民 郭弘微

陆洋

专利代理机构 贵阳中新专利事务所

代理人 刘楠

**摘要** 本发明公开了一种用作水净化剂的高聚合氯化铝铁复合混凝剂产品及其生产方法,该产品由铝、铁、羟基、氯元素组成,在产品中铝与铁的比例为2:1~1:2;其生产方法为:将生产硫酸的废渣尘粉碎、磨细成粉末,将该粉末与盐酸和水进行充分搅拌、浸泡得浸出溶液,再用矾土水泥作为聚合剂加入浸出溶液中进行聚合反应,通过聚合反应则得高聚合氯化铝铁复合混凝剂。本发明具有生产成本低、使用效果好、减少环境污染等优点。

名称 处理废气和污水的方法

公开(公告)号 1097566

公开(公告)日 2003.1.1

分类号 C02F9/14 B01D53/60 B03C3/04  
 //C02F9/14, 3:28, 3:00, 1:20, 1:44,  
 1:52C02F101:16

申请(专利)号 96118512.0

申请日 1996.11.27

优先权 1995.11.27 JP 329458/1995

申请(专利权)人 株式会社荏原制作所

地址 日本东京

发明(设计)人 藤村宏幸 铃木隆幸 山田纪夫 一木嘉元 林英生 前泽章彦

专利代理机构 中国国际贸易促进委员会专利商标事务所

代理人 孙爱

**摘要** 一种处理燃烧装置废气的改进方法,包括加氨到废气中,然后用电子束辐照该废气,其特征在于所述的氨的部分或全部用含氨水的分离出的氨气来供应。含氨污水可含人和/或家畜

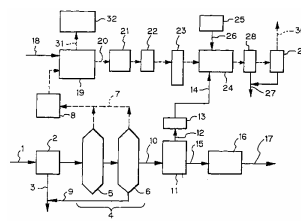

和家禽排泄的粪便,发酵工业液体废料或食品加工废水。含有机废料的水可厌氧消化以将有机物转变成甲烷气和,随后氨从上层液分离出来并用作供供应的氨源。甲烷气适合用作燃烧装置的能源。在有机污水中的至少一部分有机物可氧化

## 发明专利权授予

分解, 随后氨被分离用作欲供应的氮源。该方法能以有效经济的方式同时处理废气和含氮污水。

名称 含钼环氧化催化剂的回收  
公开(公告)号 1097585  
公开(公告)日 2003.1.1  
分类号 C07D301/32 B01J31/40  
申请(专利)号 97195232.9  
申请日 1997.6.1  
优先权 1996.6.4 US 08/658,677  
国际申请 PCT/EP97/02844 1997.6.1  
国际公布 W097/46545 英 1997.12.11  
申请(专利权)人 阿科化学技术公司  
地址 美国特拉华州  
发明(设计)人 R·阿尔巴尔 T·埃文斯 W·文茨黑默 A·唐 M·格罗布  
专利代理机构 中国专利代理(香港)有限公司  
代理人 卢新华 谭明胜

摘要 对一种含一定量钼、钠及一些有机物的环氧化工艺物料水溶液进行了焚烧处理, 以除去其中的有机物, 回收这种含钼、钠的水溶液, 经冷却, 酸化, 并用活性炭吸收处理, 并回收钼含量降低的物料水溶液, 用碱性离子交换树脂交换处理, 可进一步降低物料水溶液的钼含量。

名称 制备六硝基六氮杂异纤锌矿型结构烷烃的方法  
公开(公告)号 1097593  
公开(公告)日 2003.1.1  
分类号 C07D487/22 C07B61/00 B01J31/04  
B01J27/02 B01J27/16 B01J31/02  
申请(专利)号 97197007.6  
申请日 1997.8.6  
优先权 1996.8.7 JP 223237/1996  
1996.8.7 JP 223238/1996  
1996.8.7 JP 223239/1996  
国际申请 PCT/JP97/02732 1997.8.6  
国际公布 W098/05666 日 1998.2.12  
申请(专利权)人 旭化成株式会社  
地址 日本大阪  
发明(设计)人 川边秀史 美矢裕史 儿玉保 三宅信寿  
专利代理机构 中国国际贸易促进委员会专利商标事务所  
代理人 刘金辉

摘要 公开了由以下通式(I)表示的含有硝基的六氮杂异纤锌矿型结构烷烃衍生物:



(I)其中n是整数4或5, A是具有1-10个碳原子的酰基且各酰基彼此相同, NO<sub>2</sub>是硝基和W是由下式(II)表示的六价六氮杂异纤锌矿型结构烷烃残基: 由以下通式(II)表示的含有亚硝基的六氮杂异纤锌矿型结构烷烃衍生物:

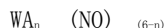

(III)其中n是整数4或5, A是具有1-10个碳原子的酰基且各酰基彼此相同, NO是亚硝基和W是由上式(II)表示的六价六氮杂异纤锌矿型结构烷烃残基, 和由以下通式(IV)表示的含亚硝基的六氮杂异纤锌矿型结构烷烃衍生物:



(IV)其中m是整数4-6, A是具有1-10个碳原子的酰基且各酰基彼此相同, H是氢原子和W是上式(II)的六价六氮杂异纤锌矿型结构烷烃残基; 和通过用硝化剂将所述衍生物中的一种硝化来制备由下式(VI)表示的六硝基六氮杂异纤锌矿型结构烷烃的方法:



(VI)其中NO<sub>2</sub>是硝基和W是上式(II)的六价六氮杂异纤锌矿型结构烷烃残基。

名称 聚四氢呋喃及其衍生物的制备方法  
公开(公告)号 1097604  
公开(公告)日 2003.1.1  
分类号 C08G65/10 C08G65/20 B01J23/24  
申请(专利)号 97198575.8  
申请日 1997.9.23  
优先权 1996.10.9 DE 19641481.4  
国际申请 PCT/EP97/05204 1997.9.23  
国际公布 W098/15589 德 1998.4.16  
申请(专利权)人 巴斯福股份公司  
地址 联邦德国路德维希港  
发明(设计)人 C·斯格瓦特 K·艾勒 R·比克尔 K-D·帕里特科 R·非斯彻 F·斯泰恩 U·穆勒 M·赫瑟

专利代理机构 中国国际贸易促进委员会专利商标事务所  
代理人 黄泽雄

摘要 通过在调聚体水、1,4-丁二醇、2-丁炔-1,4-二醇、分子量为200~700道尔顿的聚四氢呋喃、C<sub>1</sub>-C<sub>10</sub>-一元羧酸或C<sub>2</sub>-C<sub>20</sub>-一元羧酸酐中之一或这些调聚体的混合物的存在下, 在多相担载催化剂上由四氢呋喃的聚合反应制备聚四氢呋喃、四氢呋喃与2-丁炔-1,4-二醇的共聚物、这些聚合物与C<sub>2</sub>-C<sub>20</sub>-一元羧酸的二酯或这些聚合物与C<sub>1</sub>-C<sub>10</sub>-一元羧酸的单酯, 其中该催化剂包括在氧化载体材料上的催化活性量的含氧钼和/或钨化合物, 并在含氧钼和/或钨化合物的前体化合物施加到载体材料前体上之后在500°C~1000°C下煅烧过, 其中催化剂在其被用作聚合反应催化剂之前, 用还原剂处理以将其活化。

名称 含聚丙烯酰胺的粘合剂组合物、其制备方法和应用  
公开(公告)号 1097614  
公开(公告)日 2003.1.1  
分类号 C08L33/26 C09J133/26 C08F20/56  
B05D5/08  
申请(专利)号 96196220.8  
申请日 1996.8.5  
优先权 1995.8.14 DE 19529965.5  
国际申请 PCT/EP96/03451 1996.8.5  
国际公布 W097/07162 德 1997.2.27  
申请(专利权)人 汉克尔股份两合公司  
地址 联邦德国杜塞尔多夫  
发明(设计)人 诺伯特·休布纳 沃尔夫-鲁迪格·米勒 伯恩德·W·彼得斯 路德维格·希弗斯坦

专利代理机构 北京市柳沈律师事务所  
代理人 范明娥

摘要 公开了一种含聚丙烯酰胺的组合物, 其特征是, 分子量为2000-8000g/mol, 用GPC测定, 作为25°C时15%(重量)的水溶液仍具有100-500mPas的Brookfield粘度, 以及这种含聚丙烯酰胺组合物在吸水和硬表面的平面粘结以及塑料表面防滑方面的应用。

名称 固体吸收剂的沸腾-吸收器及其制造方法和使用的制冷装置  
公开(公告)号 1097710  
公开(公告)日 2003.1.1  
分类号 F25B35/04 B01J3/04 F16J12/00

申请(专利)号 96195339.X  
 申请日 1996.7.5  
 优先权 1995.7.7 FR 95/08261  
 国际申请 PCT/FR96/01059 1996.7.5  
 国际公布 W097/03328 法 1997.1.30  
 申请(专利权)人 保罗布瓦耶制衣有限公司  
 地址 法国塞特港  
 发明(设计)人 菲利普·博那 迪迪尔·克劳德·J·F·海因罗

专利代理机构 中国国际贸易促进委员会专利商标事务所  
 代理人 黄必青

**摘要** 一种部件的制造方法,该部件有一个抗压容器(1),上面至少有一个连接开口(3),容器中填充活性固体材料(1),其特征为:直接在已成型的活性材料本体(1)上使容器(2)成型,容器(2)用导热系数大于 $18W/m \cdot K$ 的材料制成。这样制成的部件特别用于服装上用的便携式空调装置。

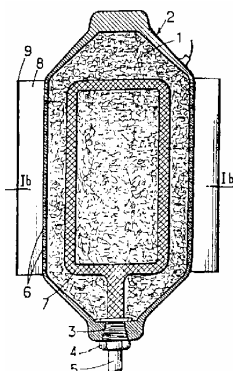

**名称** 尤其用于一核电站的催化剂系统和使氢与氧复合的复合装置

公开(公告)号 1097721  
 公开(公告)日 2003.1.1  
 分类号 G01C9/06 G21C19/317 B01J12/00  
 B01J35/00 B01J35/02  
 申请(专利)号 97195401.1

申请日 1997.8.27  
 优先权 1996.9.9 DE 19636557.0  
 国际申请 PCT/DE97/01860 1997.8.27  
 国际公布 W098/11406 德 1998.3.19  
 申请(专利权)人 费罗马托姆 ANP 有限责任公司  
 地址 联邦德国埃朗根  
 发明(设计)人 伯恩德·埃卡特特 阿克塞尔·希尔  
 专利代理机构 北京市柳沈律师事务所  
 代理人 侯宇

**摘要** 一种使氢与氧复合的催化系统和复合装置,尤其可用于核电站。催化剂系统(10)包括一金属载板,其涂有第一和第二催化贵金属(13、15)涂层。载板的质量很小,并具有良好的导热性能。载板上有涂有第一催化贵金属(13)的第一区域(12)和涂有第二催化贵金属(15)的第二区域(14),该两区域优选在载板的同一侧。贵金属(13、15)优先选用铂和钯。钯用于早期启动催化作用,而铂由于其具有足够的催化剂毒稳定性,所以用于保持良好的活性。

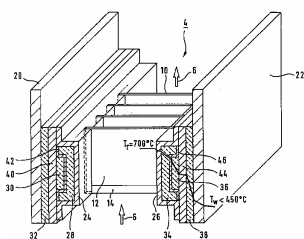

**名称** 研磨材料样品的设备  
 公开(公告)号 1097726  
 公开(公告)日 2003.1.1  
 分类号 G01N1/32 B02C19/12  
 申请(专利)号 95190560.0  
 申请日 1995.6.14

优先权 1994.6.15 NO 942242  
 国际申请 PCT/N095/00101 1995.6.14  
 国际公布 W095/34802 英 1995.12.21  
 申请(专利权)人 挪威海德罗公司  
 地址 挪威奥斯陆  
 发明(设计)人 B·托里森 G·托吉尔森  
 专利代理机构 中国专利代理(香港)有限公司  
 代理人 钟守期 罗才希

**摘要** 这是一种对材料样品进行研磨,例如对组装在显微镜载片上的岩石样品进行研磨的设备,它包括支架和骨架结构(1),上有旋转台(3),旋转台制造成保持一定数量的材料样品。在旋转台的上方至少装有一个能垂直移动的研磨轴(2)。用一个可编程控制单元(4),来控制研磨过程。

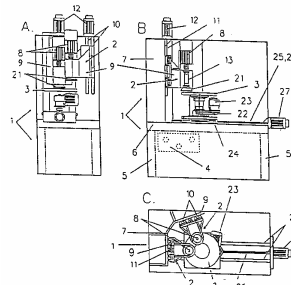

**名称** 中药丹参中活性成分超临界二氧化碳萃取工艺方法

公开(公告)号 1098098  
 公开(公告)日 2003.1.8  
 分类号 A61K35/78 B01D11/04  
 申请(专利)号 99117379.1  
 申请日 1999.11.26  
 申请(专利权)人 化学工业部西南化工研究设计院  
 地址 610225 四川省成都市外南机场路 445 信箱  
 发明(设计)人 萧效良 甘海涛 廖幼鸣 冯孝庭  
 专利代理机构 成都信博专利代理有限责任公司  
 代理人 张澎

**摘要** 本发明涉及中药丹参中活性成分超临界二氧化碳萃取工艺方法,将丹参根茎切粒后进行超临界二氧化碳循环逆流萃取和分离,以获取具有医用疗效的活性物质。在萃取过程中,先以第一夹带剂进行萃取,以获取以丹参酮类为主的活性物质,待丹参酮类物质基本萃毕后改用第二夹带剂继续萃取和分离操作,以获得以丹参素和原儿茶醛为主的活性物质。采用本发明的方法,在一次提取过程中将物化性质相差较大的丹参素、原儿茶醛和丹参酮类物质一并提出。具有品质稳定,质量高,能耗低,工艺简单的优点。

**名称** 超临界二氧化碳萃取川芎药用有效成分的方法

公开(公告)号 1098099  
 公开(公告)日 2003.1.8  
 分类号 A61K35/78 B01D11/04  
 申请(专利)号 99117380.5  
 申请日 1999.11.26  
 申请(专利权)人 化学工业部西南化工研究设计院  
 地址 610225 四川省成都市外南机场路 445 信箱  
 发明(设计)人 萧效良 李俊明 冯孝庭

**摘要** 本发明涉及超临界二氧化碳萃取川芎药用有效成分的方法,将川芎根茎进行超临界二氧化碳循环逆流萃取和分离,其主要工艺方法为将川芎根茎切粒至 0.3 至 10 毫米装入萃取器内,升温至 32-70℃,萃取操作压力 15-42Mpa;被提取物用量与二氧化碳每小时循环用量的质量比为 1:4-20;萃取添加剂用量与二氧化碳每小时循环用量比为 1:0.05-0.10;萃取时间 2-16 小时。所获富含欲提物质的二氧化碳由萃取器引入一个或一个以上的分离器中进行减压分

**发明专利权授予**

离，以获得含不同川芎有效物质的目标分离物。本方法具有提取物收率高、并可在同一套设备的一个操作周期内分别得到川芎挥发油和低挥发川芎活性物质。

名称 一种悬空降液管  
 公开(公告)号 1098112  
 公开(公告)日 2003.1.8  
 分类号 B01D3/20  
 申请(专利)号 00119026.1  
 申请日 2000.10.13  
 申请(专利权)人 褚雅志 李航胜  
 地址 215128 江苏省吴县市太湖西路格利奇公司  
 发明(设计)人 褚雅志 李航胜  
 专利代理机构 苏州创元专利事务所有限公司  
 代理人 范晴

**摘要** 本发明公开了一种悬空降液管，所述降液管的管壁下部向管内侧横向折弯后再向上折翘；它可以安装在塔盘中间，也可以安装在塔盘两侧；将传统塔盘的受液盘变为有效的传质区域，使塔盘的处理能力达到最大值，同时传质效率也得到了最大限度的提高。

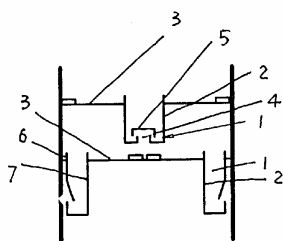

名称 用于窄沸点一或共沸混合物的萃取蒸馏的精馏塔  
 公开(公告)号 1098113  
 公开(公告)日 2003.1.8  
 分类号 B01D3/40 B01D3/36  
 申请(专利)号 99801950.X  
 申请日 1999.10.1  
 优先权 1998.10.29 DE 19849651.6  
 国际申请 PCT/EP99/07285 1999.10.1  
 国际公布 W000/25881 德 2000.5.11  
 申请(专利权)人 克鲁普犹德有限公司  
 地址 德国多特蒙德  
 发明(设计)人 G·安莫里赫 B·克尔伯 H·盖尔克 F·安南巴赫 U·兰克  
 专利代理机构 中国国际贸易促进委员会专利商标事务所  
 代理人 黄泽雄

**摘要** 本发明涉及一个进行萃取蒸馏的精馏塔，它包含一个塔主段(204)和一个位于所说主段之上的萃余段(205)、一个位于塔下末端的蒸发器(208)、一个安排在塔主段和萃余段之间的入口(214)和一个安排在萃余段(205)的顶侧的、用于送入萃取剂的溶剂入口(215)。按本发明，主段(204)具有两个平行连接的室(216, 217)。一个气提段(222)安排在塔釜(221)和主段(204)之间，在其中萃取剂从上向下实现浓缩。塔釜(221)通过一个用于返回萃取剂的装置(223)与溶剂入口(215)相连接。

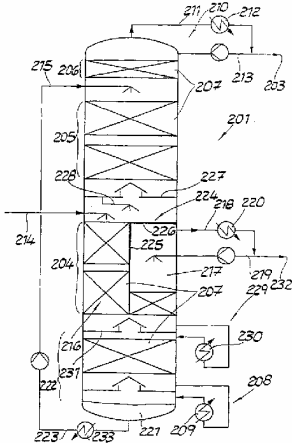

名称 窖外水底清泥器  
 公开(公告)号 1098114  
 公开(公告)日 2003.1.8  
 分类号 B01D35/00  
 申请(专利)号 98108175.4  
 申请日 1998.4.29  
 申请(专利权)人 赵振亚  
 地址 743312 甘肃省通渭县常河乡孙川村康梁社  
 发明(设计)人 赵振亚  
 专利代理机构 甘肃省专利服务中心  
 代理人 徐筱梅

**摘要** 本发明提供了一种窖外水底清泥器，由盛泥器、施力杆、牵提绳和倒泥绳组成，在盛泥盆侧面开一三角形吞泥口，吞泥口上设一吞泥舌；盛泥盆口上固定一受力担，受力担左端与盆口连接处设一拴绳环，盆口边沿上与吞泥舌尖端头直对处设绳环；施力杆是将杆头杈套装在杆体上，杆尾处装一横杆。本发明使用方便，安全可靠，节省人力，造价低廉，普及性强。

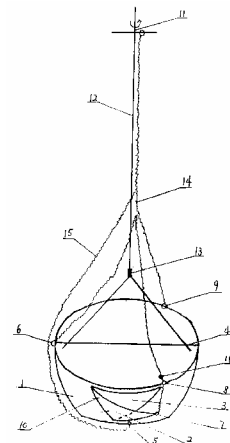

名称 气-液接触设备  
 公开(公告)号 1098115  
 公开(公告)日 2003.1.8  
 分类号 B01D53/78  
 申请(专利)号 98108932.1  
 申请日 1998.5.22  
 优先权 1997.5.23 JP 150203/1997  
 申请(专利权)人 三菱重工业株式会社  
 地址 日本东京  
 发明(设计)人 小竹进一郎 木村和明 高品彻 越智英次 冲野进  
 专利代理机构 中国国际贸易促进委员会专利商标事务所  
 代理人 龙传红

**摘要** 本发明提供一种气-液接触设备，它能够使设备更紧凑并降低了成本，同时气-液接触效率高。该设备包括一个吸收塔(1)，一个储液槽(2)，所述吸收塔包括一个设置在其较低部分的气体进口区(8)和设置在其较高部分的气体出口区(9)，所述吸收塔(1)还包括与储液槽(2)通过连接管(4)相连的集管(5)，集管(5)上有许多开口向上的喷嘴(7)，在吸收塔(1)上部的中间位置还安装了收集装置(11)用于收集吸收液体(3)，收集装置(11)通过循环管(12)与储液槽(2)的底部相连，以便将收集的吸收液体返回到储液槽(2)，其中所述喷嘴(7)的高度低于储液槽(2)中的液体高度，而所述收集装置(11)的高度则高于储液槽(2)中的液体高度。

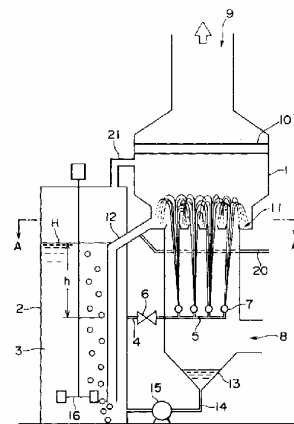

名称 采用纤维增强塑料复合板的气液接触设备及其制造方法

公开(公告)号 1098116  
 公开(公告)日 2003.1.8  
 分类号 B01D53/78  
 申请(专利)号 98119563.6  
 申请日 1998.9.24  
 优先权 1997.10.9 JP 277352/1997  
 申请(专利权)人 三菱重工业株式会社  
 地址 日本东京都  
 发明(设计)人 岩下浩一郎 平松泰孝 长谷川繁夫  
 岩崎谦二 谷光夫

专利代理机构 北京市柳沈律师事务所  
 代理人 杨 梧

摘要 本发明提供一种气液接触设备,其采用纤维增强的塑料复合板,该设备包括结构型钢;复合板,包括一侧或两侧牢固地连接有纤维增强的塑料的钢板,该复合板安装于结构型钢上,使其纤维增强的塑料表面构成气液接触设备的内表面;包含玻璃纤维的热固性树脂层,其形成于构成气液接触设备的内表面的复合板的表面上。本发明还涉及上述设备的制造方法。

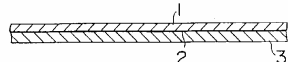

名称 含有硫化氢的气体的净化方法

公开(公告)号 1098117  
 公开(公告)日 2003.1.8  
 分类号 B01D53/84 C12N1/20  
 申请(专利)号 97194550.0  
 申请日 1997.5.12  
 优先权 1996.5.10 NL 96201286.0  
 国际申请 PCT/NL97/00265 1997.5.12  
 国际公布 W097/43033 英 1997.11.20  
 申请(专利权)人 帕克斯生物系统公司  
 地址 荷兰巴尔克  
 发明(设计)人 塞斯·扬·尼科·比伊斯曼 迪米特里·尤里·索罗金 约翰尼斯·海斯布雷赫特·屈嫩 阿尔伯特·约瑟夫·亨德里克·扬森 莱斯莉·安娜·罗伯逊

专利代理机构 永新专利商标代理有限公司  
 代理人 于 辉

摘要 本发明涉及含硫化氢和/或巯基硫化物的气体的净化方法,其中用能够氧化硫化物的自养硫化物—氧化细菌在高pH下处理用过的洗涤液,从而得到元素硫。将元素硫分离,并将经处理的洗涤液循环回气体洗涤步骤中。在循环前,可以采用异养硫代硫酸盐—氧化细菌对洗涤液进行进一步的处理,从而产生能够使洗涤液的硫化物洗涤能力进一步增强的连多硫酸盐。

名称 木材生产工艺中废气的纯化方法

公开(公告)号 1098118  
 公开(公告)日 2003.1.8  
 分类号 B01D53/86 F23G7/06  
 申请(专利)号 96191917.5  
 申请日 1996.2.12  
 优先权 1995.2.13 US 08/387,464  
 国际申请 PCT/US96/02411 1996.2.12  
 国际公布 W096/25224 英 1996.8.22  
 申请(专利权)人 恩格尔哈德公司

地址 美国新泽西

发明(设计)人 S·T·格里伯恩  
 专利代理机构 中国国际贸易促进委员会专利商标事务所  
 代理人 周中琦

摘要 一种减少充满污染物的工艺排放物的方法,该充满污染物的排放物来自木材制造工艺。这种方法是让排放物在较低的峰值温度下从位于蓄热式催化氧化装置(100)中的氧化催化剂(114、116和118)上流通过,以除去挥发性有机化合物(VOC's)、甲烷、甲醛、树脂、粘合剂、和有害的空气污染物(HAP's),该峰值温度低于蓄热式热氧化装置中遇到的峰值温度。氧化催化剂允许全部的除污过程在较低的峰值燃烧温度下进行。借助于降低排放物除污期间的峰值燃烧温度,本发明阻止了排放物中的钾和(或)钠与蓄热式热氧化装置的热量回收介质和陶瓷纤维绝热层中的硅石之间的反应。迄今,这个反应一直损害着木材产品所需的性能和产品的质量。

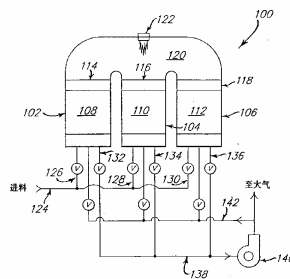

名称 制氢转化炉下猪尾管清理方法及堵具

公开(公告)号 1098119  
 公开(公告)日 2003.1.8  
 分类号 B01J8/00 C01B3/26  
 申请(专利)号 98112686.3  
 申请日 1998.10.15  
 申请(专利权)人 中国石油化工股份有限公司巴陵分公司  
 地址 414003 湖南省岳阳市鹰山石油化工厂  
 发明(设计)人 黄雍强 万连平 雷 强

摘要 本发明涉及一种制氢转化炉下猪尾管清理方法和堵具。其特征在于停车检修时,在转化炉工艺管道系统中,利用压缩空气反吹法,逐个测出下猪尾管的堵塞情况,并运用管道疏通机进行疏通,最终彻底清理干净下猪尾管组。本发明最大限度减少由于下猪尾管堵塞而造成转化炉红管、爆管等现象发生,减少了非计划停车的次数和更换炉管的根数。

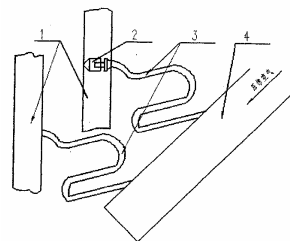

名称 微滴乳状液

公开(公告)号 1098120  
 公开(公告)日 2003.1.8  
 分类号 B01J13/00  
 申请(专利)号 97194863.1  
 申请日 1997.5.23  
 优先权 1996.5.23 JP 96/128110  
 国际申请 PCT/JP97/01736 1997.5.23  
 国际公布 W097/44124 日 1997.11.27  
 申请(专利权)人 大正制药株式会社  
 地址 日本东京  
 发明(设计)人 长滨彻 长谷川和夫 中岛俊明 伊藤裕二

专利代理机构 中原信达知识产权代理有限责任公司  
 代理人 王达佐  
 摘要 本发明涉及一种微滴乳状液包括(1)一种或两种选自HLB为14或更大的硬脂酸十聚甘油(decaglycerol)酯和HLB

## 发明专利权授予

为 18 或更大的硬脂酸蔗糖酯, (2) 一种或两种选自 HLB 为 13 或更大的肉豆蔻酸十聚甘油酯和 HLB 为 14 或更大的月桂酸十聚甘油酯, (3) 脂溶性组分, 和 (4) 水溶性多元醇, 其中 (1) 和 (2) 的重量比率为 1:0.5-1:6。

名称 制备用于金属热处理的保护气体和反应气体的方法

公开(公告)号 1098121

公开(公告)日 2003.1.8

分类号 B01J19/14 C21D1/74

申请(专利)号 97103488.5

申请日 1997.3.18

优先权 1996.3.19 DE 19610722.9

申请(专利权)人 梅塞尔·格里斯海姆有限公司

地址 德国法兰克福

发明(设计)人 延斯·米尔欣卡

专利代理机构 中国国际贸易促进委员会专利商标事务所

代理人 郑修哲

摘要 制备用于金属热处理的保护气体或反应气体的方法, 包括把氧沾污的氮气和碳氢化合物作为气流供入吸热的催化反应器, 探测出氮中的含氧量, 并作为实际值提供给控制装置。为了以降低的制造成本制得要求的保护气体或反应气体的成分, 至少氮或氧作为测到的实际值的函数计量进入气流中。

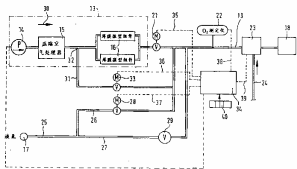

名称 丁二烯环氧化银催化剂

公开(公告)号 1098122

公开(公告)日 2003.1.8

分类号 B01J23/50 C07D301/10

申请(专利)号 00132856.5

申请日 2000.11.9

申请(专利权)人 中国科学院兰州化学物理研究所

地址 730000 甘肃省兰州市城关区天水路 342 号

发明(设计)人 宋焕玲 陈革新 索继拴 罗淑文

李贵毓 姚彩兰

专利代理机构 兰州中科华西专利代理有限公司

代理人 方晓佳

摘要 本发明涉及丁二烯环氧化银催化剂。采用氧化铝粉, 以适宜的粒度、比例搭配, 添加氧化硅和(或)氧化钛并选用适宜的造孔材料、粘结剂等, 经混合、成型、干燥、高温焙烧制成烧结  $\alpha$ -氧化铝载体, 比表面积 1~5 平方米/克, 孔隙 0.4~0.6 毫升/克。此载体经浸渍银化合物及碱金属、碱土金属助催化剂, 干燥活化后, 得到银催化剂。该催化剂用于丁二烯选择环氧化制环氧丁烯时, 丁二烯转化率 20~40%, 环氧丁烯选择性 90~97%, 同时表现出很高的稳定性。

名称 一种甲醇低温裂解催化剂

公开(公告)号 1098123

公开(公告)日 2003.1.8

分类号 B01J23/63 B01J23/44

申请(专利)号 99117548.4

申请日 1999.8.18

申请(专利权)人 中国科学院山西煤炭化学研究所

地址 030001 山西省太原市 165 信箱

发明(设计)人 孙予罕 杨成任 杰 陈小平

王秀芝

专利代理机构 山西五维专利事务所(有限公司)

代理人 李毅 魏树巍

摘要 一种甲醇低温裂解催化剂, 是由重量百分含量组成为: Pd2-3% 稀土元素氧化物 22-35%,  $\gamma$ - $Al_2O_3$  62-76% 组成的, 采用浸渍法或离子交换法制备。本发明催化剂具有甲醇裂解反应温度低, 活性高, 稳定性好, 强度高, 工艺简单, 易制造等特点。

名称 氧化催化体系和使用该氧化催化体系的氧化方法

公开(公告)号 1098124

公开(公告)日 2003.1.8

分类号 B01J31/12

申请(专利)号 97190284.4

申请日 1997.2.6

优先权 1996.2.7 JP 46804/1996

1996.2.7 JP 46805/1996

1996.2.8 JP 48184/1996

1996.2.9 JP 47920/1996

1996.2.9 JP 47921/1996

1996.2.11 JP 48188/1996

1996.7.15 JP 184866/1996

国际申请 PCT/JP97/00279 1997.2.6

国际公布 W097/28897 日 1997.8.14

申请(专利权)人 大赛璐化学工业株式会社

地址 日本大阪

发明(设计)人 石井康敬 中野达也

专利代理机构 北京市柳沈律师事务所

代理人 巫肖南

摘要 在含有通式(1)的酰亚胺化合物(如 N-羟基邻苯二甲酰亚胺)和含有一种元素的助催化剂(除了磷矾钼酸)的氧化催化体系存在下, 底物(如环烷烃、多环烃在芳香环的相邻位上具有甲基或亚甲基的芳香化合物)通过用氧气氧化转化成氧化物(如酮、醇或羧酸), 该助催化剂中的元素选自元素周期表中第 2A 族元素、过渡金属(元素周期表中的第 3B-7B 族、8 族、1B 和 2B 族元素)和元素周期表中的第 3A 族元素; 式(1)中  $R^1$  和  $R^2$  每一个是如氢原子或卤素原子的取代基, 或者另外  $R^1$  和  $R^2$  可一起形成双键或芳香或非芳香 5-12 节环; X 是 O 或 OH; 且 n 是 1-3。

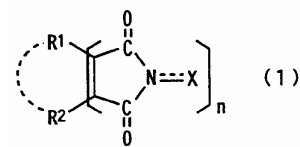

名称 8-氨基喹啉及其衍生物镍的配合物催化剂和用途

公开(公告)号 1098125

公开(公告)日 2003.1.8

分类号 B01J31/22

申请(专利)号 00121033.5

申请日 2000.7.17

申请(专利权)人 中国科学院化学研究所

地址 100080 北京市海淀区中关村北 1 街 2 号

发明(设计)人 孙文华 李子龙 胡友良 马志

李秀华

摘要 本发明 8-氨基喹啉及其衍生物镍的配合物催化剂和用途, 是利用 8-氨基喹啉及其衍生物做配体与氯化镍形成配合物催化剂, 该催化剂的结构如下: 式中  $R^1$  为氢原子, 苄基, 环己烯基及其衍生物;  $R^2$  和  $R^3$  分别为: 甲基和苯基, 苄基。在助催化剂甲基铝氧烷存在下, 具有很好

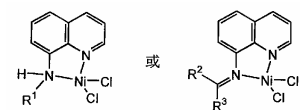

的乙烯齐聚催化活性，便于批量生产。

名称 硅酸锆研磨方法  
 公开(公告)号 1098126  
 公开(公告)日 2003.1.8  
 分类号 B02C21/00  
 申请(专利)号 95191549.5  
 申请日 1995.12.8  
 优先权 1994.12.19 US 08/359,219  
 国际申请 PCT/US95/16148 1995.12.8  
 国际公布 W096/19291 英 1996.6.27  
 申请(专利权)人 科尔-麦克基化学有限责任公司  
 地址 美国俄克拉荷马州  
 发明(设计)人 托马斯·I·布朗布里奇 菲利普·M·斯多里  
 专利代理机构 永新专利商标代理有限公司  
 代理人 甘玲  
 摘要 本发明提供了一种在高速磨机内研磨粉末的方法，其包括形成含有绝对密度约为 4-6g/cc 的天然硅酸锆砂研磨介质的研磨浆料的步骤。本发明还提供了一种包括绝对密度约为 4-6g/cc 的天然硅酸锆砂的研磨介质。

名称 煤炭深度物理脱灰脱硫工艺  
 公开(公告)号 1098127  
 公开(公告)日 2003.1.8  
 分类号 B03D1/02  
 申请(专利)号 97116584.X  
 申请日 1997.9.17  
 申请(专利权)人 中国矿业大学北京研究生部  
 地址 100083 北京市海淀区学院路丁 11 号  
 发明(设计)人 王祖训 朱书全 杨巧文 姜季云 傅晓恒 孙宗岳 张文富 许泽胜 任守政 王新国 王受路  
 摘要 本发明公开了一种煤炭的物理深度脱灰脱硫选煤工艺。煤炭中的无机矿物质的嵌布粒度非常细，用常规的选煤方法不可能选得低灰精煤。该工艺首先用节能的搅拌超细磨机把原料煤深度粉碎至其中的有机可燃体与无机矿物质充分分离，再通过乳化的非极性油和絮凝剂发生中高剪切搅拌的作用使煤浆中解离后的低灰低硫精煤颗粒结成絮团，然后用泡沫浮选把该絮团分选出来，分选出的精煤絮团用压滤机和成型热力干燥脱水。最终得出低灰低硫的精煤产品，工艺流程见附图。

名称 用工业垃圾生产耐火材料模具的方法  
 公开(公告)号 1098129  
 公开(公告)日 2003.1.8  
 分类号 B09B5/00 C21C5/52 B03C1/02  
 申请(专利)号 99115782.6  
 申请日 1999.5.26  
 申请(专利权)人 雷积寿 张艇 顾延慰 雷宏琴  
 地址 710048 陕西省西安市咸宁西路 3 号 501 室  
 发明(设计)人 雷积寿 张艇 顾延卫 雷宏琴 雷宏洲 杨怀珍 冯亚斌  
 专利代理机构 西安通大专利代理有限责任公司  
 代理人 陈翠兰  
 摘要 用工业垃圾生产耐火材料模具的方法，利用有关工业生产中无法回收的金属磨屑垃圾，先经 300℃~1300℃处理，去除 SiO<sub>2</sub> 等非铁磁杂质，然后利用中频感应电炉或电渣炉进

行熔化，做成毛坯，再经 800℃~1300℃热处理成所需的模具。利用本方法制出的模具，具有成本低、寿命长、产品质量好、产量高、不掉块脱落等特点。

名称 圆颗粒钢水保温剂及其制造方法  
 公开(公告)号 1098130  
 公开(公告)日 2003.1.8  
 分类号 B22D7/10 C21C7/076 B01J19/16  
 申请(专利)号 00110748.8  
 申请日 2000.8.1  
 申请(专利权)人 郭玉华  
 地址 110142 辽宁省沈阳市于洪区翟家乡政府  
 发明(设计)人 郭玉华 邵秋艳  
 专利代理机构 鞍山钢都专利事务所  
 代理人 孙莉娟  
 摘要 本发明涉及一种用于钢包、以炭化稻壳为基料的圆颗粒钢水保温剂及其制造方法，其特点是以粉煤灰、膨胀石墨或蛭石、石灰、白云石灰为填料(石灰、白云石灰还起胶凝作用)，各组份按一定比例配料加水混合、搅拌，成型、干燥、筛分成 0.2-1.2mm 粒度的圆颗粒，包装后为成品，其为形状合理、重量轻、不沾包、不污染环境、铺展性好、保温效果好、成本低的圆颗粒钢水保温剂。

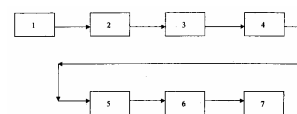

名称 用于气囊的气体发生器以及气囊系统  
 公开(公告)号 1098181  
 公开(公告)日 2003.1.8  
 分类号 B60R21/26 B01J7/00  
 申请(专利)号 98108404.4  
 申请日 1998.5.11  
 优先权 1997.5.9 JP 119548/1997 1998.4.16 JP 106286/1998  
 申请(专利权)人 大赛璐化学工业株式会社  
 地址 日本大阪  
 发明(设计)人 胜田信行 富山升吾 中岛禎浩  
 专利代理机构 北京市柳沈律师事务所  
 代理人 巫肖南  
 摘要 提供了气囊的气体发生器，其能使气体发生剂在期望的时间内彻底燃烧，并表现出足够的工作性能。在气囊的气体发生器中，其中的在碰撞感应器检测到碰撞时被启动的点火装置，由该点火装置点燃并燃烧产生燃烧气体的气体释放剂的固态物体，以及用于冷却该燃烧气体并清除燃烧残渣的过滤装置都装在带有排气口的外壳中，气体发生剂的固态物体的总表面积 A 对该排气口的总开口面积的 A<sub>t</sub> 的比率(A/A<sub>t</sub>)控制到大于 300。

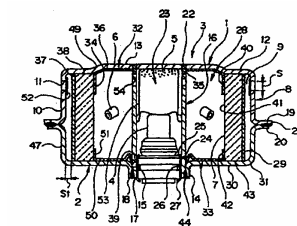

名称 机动车辆拆解报废组合生产线  
 公开(公告)号 1098190  
 公开(公告)日 2003.1.8  
 分类号 B62D67/00 B09B3/00  
 申请(专利)号 00129711.2  
 申请日 2000.9.29  
 申请(专利权)人 中国机动车辆安全鉴定检测中心  
 地址 100053 北京市宣武区核桃园西街 36 号开通大厦 7 层

## 发明专利权授予

发明(设计)人 牟风涛 司英创  
专利代理机构 北京北新智诚专利代理有限公司  
代理人 刁玉生

**摘要** 本发明涉及一种机动车辆拆解报废组合生产线,该生产线包括一条轿车拆解线,一条底盘拆解线,一个大客车/特种车拆解工区和一条总成报废线,所述的轿车拆解线和底盘拆解线包括整车上线工位,清洗车体工位,清除残液工位,拆卸总成工位,拆卸附件工位,车体下线工位,总成报废线包括二条滚道式输送线,包括钻孔工位,电锤冲击工位和气割机工位;还设有一个基于企业局域网的多媒体监控与信息管理系统。

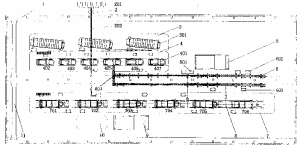

名称 具有 AEL 结构的磷酸硅铝分子筛及其合成方法  
公开(公告)号 1098214  
公开(公告)日 2003.1.8  
分类号 C01B37/08 B01J29/85  
申请(专利)号 99109681.9  
申请日 1999.7.6  
申请(专利权)人 中国石油化工集团公司  
中国石化集团石油化工科学研究院  
地址 100029 北京市朝阳区惠新东街甲 6 号  
发明(设计)人 张凤美 刘月明 舒兴田 王卫东 秦凤明

专利代理机构 中国专利代理(香港)有限公司  
代理人 徐舒 庞立志  
**摘要** 本发明提供一种具有 AEL 结构的磷酸硅铝分子筛(SAPO-11)及其合成方法,该分子筛的特征在于其焙烧脱除模板剂后的 XRD 谱图数据与焙烧脱除模板剂前的 XRD 谱图数据基本相同,即仍保持 1ma2 空间群的晶体结构,具有优良的结构稳定性;将该分子筛负载钨或钼以后用于烷烃临氢异构化反应时,与现有技术所得分子筛制得的催化剂相比,其异构化选择性和异构化产物收率明显提高。

名称 含氟和表面活性剂的污水和/或废气的处理装置和方法  
公开(公告)号 1098217  
公开(公告)日 2003.1.8  
分类号 C02F1/58 B01D53/34  
 //(C02F1/58, 101:14)  
申请(专利)号 95116627.1  
申请日 1995.8.25  
优先权 1994.8.26 JP 201854/1994  
申请(专利权)人 夏普公司  
地址 日本大阪市  
发明(设计)人 山崎和幸 片冈正纪 坂田和之 今津史郎

专利代理机构 中国专利代理(香港)有限公司  
代理人 卢新华 吴大建  
**摘要** 本发明涉及改进的处理含氟和表面活性剂的污水和/或废气的方法以及实施该方法的装置。所述方法包括:将污水引入一种处理装置的下部,使装填在下部(1a)的碳酸钙矿石(9A)被污水所浸泡,并且用通风机来搅拌污水;将污水从下部(1a)抽上去并喷洒到位于下部(1a)上方的上部的顶上,其中上部(1b)被碳酸钙矿石(9A)和塑性填料

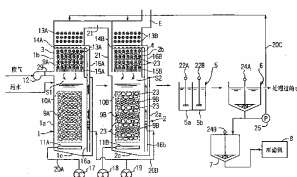

(13)所充填;将废气导入位于处理装置的下部(1a)和上部(1b)之间的空间(S1);在重力作用下让污水通过碳酸钙矿石(9A)和塑性填料(13A);在重力作用下让污水通过存有废气的空间(S1),以及在重力作用下,使污水返回下部(1a)。

名称 制备颗粒状尿素的方法  
公开(公告)号 1098234  
公开(公告)日 2003.1.8  
分类号 C05C9/00 C07C273/14 B01J2/00  
申请(专利)号 97190048.5  
申请日 1997.1.21  
优先权 1996.2.1 JP 16541/1996  
国际申请 PCT/JP97/00108 1997.1.21  
国际公布 W097/28100 英 1997.8.7  
申请(专利权)人 东洋工程株式会社  
地址 日本东京千代田区  
发明(设计)人 藤井英嗣 森川晴行  
专利代理机构 中国专利代理(香港)有限公司  
代理人 邵红 罗才希

**摘要** 本发明提出了一种制备颗粒状尿素的方法,它解决了在造粒塔法中的去除水分的问题,也解决了在喷射流化床法中,在甲醛存在下进行尿素的造粒时所遇到的浓缩稀甲醛的问题。也就是说,本发明提出了一种由尿素溶液的液滴或喷雾滴制备颗粒状尿素的方法,其中尿素溶液被分成两份,即尿素溶液 A 和尿素溶液 B,将甲醛水溶液与尿素溶液 A 混合制备出尿素溶液,浓缩上述的混合溶液以及将其与尿素溶液 B 混合然后去使用。

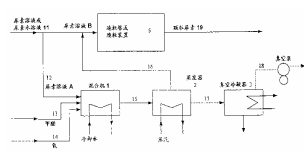

名称 水溶性磷、氮双齿配体的合成及用于高碳醛的制备  
公开(公告)号 1098269  
公开(公告)日 2003.1.8  
分类号 C07F9/28 B01J31/22 C07C45/49  
申请(专利)号 00126118.5  
申请日 2000.8.21  
申请(专利权)人 中国石油化工集团公司 大连理工大学  
地址 100029 北京市朝阳区惠新东街甲 6 号  
发明(设计)人 金子林 蒋景阳 王艳华 刘春程 昉

专利代理机构 大连理工大学专利中心  
代理人 史学松  
**摘要** 本发明提供一种如结构 A 所示的含 P, N 双齿非离子水溶性配体及其合成方法  $n+m > 35$  上述配体(A)与铑(Rh)的配合物形成的催化剂,对高碳烯烃水/有机两相氢甲酰化制高碳醛有很好的催化性能。通过简单相分离回收的水相催化剂,显示良好的循环使用活性。

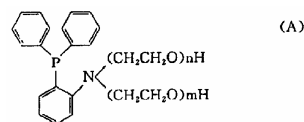

名称 带有外露热辐射面的催化剂载体  
公开(公告)号 1098410  
公开(公告)日 2003.1.8  
分类号 F01N3/28 B01J35/04  
申请(专利)号 98812463.7  
申请日 1998.11.4

优先权 1997.11.7 DE 19749379.3  
 国际申请 PCT/EP98/07048 1998.11.4  
 国际公布 W099/24700 德 1999.5.20  
 申请(专利权)人 发射技术有限公司  
 地址 德国洛马尔  
 发明(设计)人 罗伯特·迪瓦尔德 罗尔夫·布吕克  
 专利代理机构 中国国际贸易促进委员会专利商标事务所  
 代理人 孙征

**摘要** 本发明描述了一种催化剂载体和用于制造这种载体的方法。催化剂载体用于内燃机的排气系统,尤其是汽车的排气系统,催化剂载体具有矩阵体(1),它最好由至少部分制有凹凸纹路的薄材料层卷绕、编绕或叠堆而成。矩阵体(1)具有大量用于废气环流的催化剂面(5)以及入流面(3)和排流面(4)。按照本发明的矩阵体至少在其中心区域上具有外露的、通过向外朝着催化剂载体周边(2)的其它催化剂表面(9)不被遮盖的催化剂表面(9)的前缘区(8)。由此构成向外外露的热辐射面,通过这种辐射面来保证改善催化剂载体向外界或排气系统中的散热。

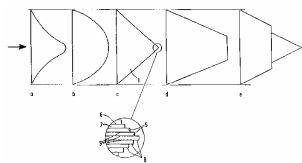

名称 加热固体的方法和装置  
 公开(公告)号 1098721  
 公开(公告)日 2003.1.15  
 分类号 B01D43/00 C10F5/00 F26B3/06  
 F26B3/20 F26B7/00 F26B21/00

申请(专利)号 98808702.2  
 申请日 1998.8.25  
 优先权 1997.8.25 AU P08767  
 国际申请 PCT/AU98/00688 1998.8.25  
 国际公布 W099/10078 英 1999.3.4  
 申请(专利权)人 科夫克斯公司  
 地址 美国科罗拉多州  
 发明(设计)人 戴维·S·康诺奇  
 专利代理机构 北京市柳沈律师事务所  
 代理人 李晓舒

**摘要** 本发明公布了一种在一个处理容器中,加热固体物质的方法和装置。该方法包括下列步骤:(a)将一批固体物质装入该容器中,形成一个填料床;(b)将流体通入该填料床中,对该容器中装的固体物质加压;(c)将蒸汽通入该容器中,以便在保持该容器中的物质处在压力作用下的同时,通过间接热交换,加热在该填料床中的固体物质;和(d)控制步骤(c)的工作条件。控制步骤(c)的工作条件,使得在本方法的第一个“湿”的阶段,将热量传至固体物质上,使固体物质中的水分,以液相形式被去除;另外,在本方法的第二个“干”的阶段,将热量传至固体物质上,使固体物质中剩余的至少一部分水分,以蒸气相形式被汽化。

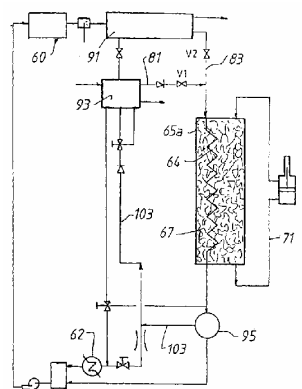

名称 一种使氮氧化物还原的方法  
 公开(公告)号 1098722  
 公开(公告)日 2003.1.15

分类号 B01D53/56 B01D53/86  
 申请(专利)号 00100557.X  
 申请日 2000.1.25  
 申请(专利权)人 清华大学  
 地址 100084 北京市海淀区清华园  
 发明(设计)人 郝吉明 朱天乐  
 专利代理机构 北京清亦华专利事务所  
 代理人 罗文群

**摘要** 本发明涉及一种使氮氧化物还原的方法,首先制备水软铝石,滴加硝酸水,干燥焙烧后得到 Al<sub>2</sub>O<sub>3</sub> 载体;将助催化剂组分及活性组分 Ag 浸渍到含有助催化剂的 Al<sub>2</sub>O<sub>3</sub> 载体上,用稀硫酸浸渍催化剂半成品,经干燥焙烧得到催化剂;将催化剂装填在反应器中,通入待处理废气和甲醇的混合气,即可实现氮氧化物的高效还原。用本发明的方法,能使氮氧化物的还原率达到 75~95%。

名称 用医用同位素生产堆生产钼-99 的提取与纯化工艺  
 公开(公告)号 1098723  
 公开(公告)日 2003.1.15  
 分类号 B01D59/26  
 申请(专利)号 99107707.5  
 申请日 1999.5.25  
 申请(专利权)人 中国核动力研究设计院  
 地址 610041 四川省成都市 436 信箱 32 分箱  
 发明(设计)人 李茂良 程作用  
 专利代理机构 核工业专利中心  
 代理人 董同源 代平

**摘要** 本发明给出了一种用医用同位素生产堆(MIPR)生产钼-99(<sup>99</sup>Mo)的提取与纯化工艺,其特征在于采用了高径比为 2~7(最好为 3~6)的 Al<sub>2</sub>O<sub>3</sub> 分离柱从 HNO<sub>3</sub> 浓度为 0.1~0.5mol/L 的大体积(100L 左右)燃料溶液中提取、纯化 Na<sub>2</sub><sup>99</sup>MoO<sub>4</sub>, 然后经升华进一步纯化。本发明的 <sup>99</sup>Mo 产率大于 85%,与现有技术相比,所分离溶液体积与 Al<sub>2</sub>O<sub>3</sub> 柱体积积的比值约高 6 倍,流速约高 20 倍,<sup>99</sup>Mo 的工艺产率提高了约 15%,且对 U、Sr、Cs、Zr、I 等杂质的去污效果能达到欧洲药典的要求,具有高效、快速的优点。

名称 一种涂层材料的前处理方法  
 公开(公告)号 1098724  
 公开(公告)日 2003.1.15  
 分类号 B01D69/12 B01D67/00 B01D71/38  
 申请(专利)号 97111022.0  
 申请日 1997.5.17  
 申请(专利权)人 中国科学院大连化学物理研究所  
 地址 116023 辽宁省大连市中山路 457 号  
 发明(设计)人 周奕亮 马庙江  
 专利代理机构 沈阳科苑专利代理有限责任公司  
 代理人 汪惠民

**摘要** 一种涂层材料的前处理方法是:对涂层材料单体在涂层前进行预固化,预固化是指将涂层材料单体加入固化剂在一定温度下进行部分聚合,用控制聚合时间来控制涂层材料的聚合度完成前处理;预固化温度为 10~70℃,时间为 1~48 小时,涂层材料与固化剂的重量配比为:5~15:0.5~3。也可在预固化过程加入溶剂,即将涂层材料和固化剂用溶剂稀释重量浓度为 0.1~99% 进行。利用该方法可有效地提高复合膜的选择性和渗透性能。

名称 混合喷射器  
 公开(公告)号 1098725

## 发明专利权授予

公开(公告)日 2003.1.15

分类号 B01F5/04

申请(专利)号 98811802.5

申请日 1998.12.3

优先权 1997.12.4 US 08/984,930

国际申请 PCT/US98/25623 1998.12.3

国际公布 W099/28021 英 1999.6.10

申请(专利权)人 安赫洛·L·马塞

地址 美国加利福尼亚

发明(设计)人 安赫洛·L·马塞

专利代理机构 中国国际贸易促进委员会专利商标事务所

代理人 刘志平

摘要 一种混合喷射

器(20)用来改善处理物质在水流内的混合和溶解。该混合喷射器(20)具有一个收缩部(35)、一个圆筒形喷射部(40)和一个扩张部(43),流动方向就按照这个次序,还有一个喷射器口(45)可由此进入喷射部(40)。在收缩部(35)壁上制有扭转叶片(50),而在扩张部(43)壁上制有校直叶片(51)。扭转叶片(50)将运动的旋转分量赋予喷射部(40)内水流的外周部分,而校直叶片(51)则在扩张部(43)除去至少一部分旋转分量,这两者都会引起气泡的显著的激烈运动,从而可改善处理物质的溶解。

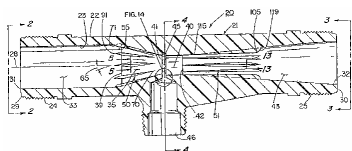

名称 一种混合设备

公开(公告)号 1098726

公开(公告)日 2003.1.15

分类号 B01F5/06

申请(专利)号 98806136.8

申请日 1998.4.7

优先权 1997.4.11 GB 9707395.1

国际申请 PCT/GB98/01027 1998.4.7

国际公布 W098/46341 英 1998.10.22

申请(专利权)人 蒂斯瑟克斯有限公司

地址 英国德比郡

发明(设计)人 C·J·布朗

专利代理机构 中国专利代理(香港)有限公司

代理人 崔幼平 黄力行

摘要 一种通过将剪切扩散和/或扩张扩散混合与分布混合结合在一起的混合材料的过程,其中材料的混合出现在混合器内的一个或多个阶段,该材料基本是受混合器本身所提供的泵抽作用推动而通过这些阶段。

名称 改进的反应器系统

公开(公告)号 1098727

公开(公告)日 2003.1.15

分类号 B01J19/00 B01J8/06

申请(专利)号 97102679.3

申请日 1997.2.26

优先权 1996.2.27 US 607729

申请(专利权)人 普莱克斯技术有限公司

地址 美国康涅狄格州

发明(设计)人 J·P·金士利

专利代理机构 中国专利代理(香港)有限公司

代理人 吴大建 田舍人

摘要 用一带强制循环的列管式热交换反应器来改进放热的液-液、气-液和气-液-固体反应的传热和传质。获得增强的生产率和选择性。

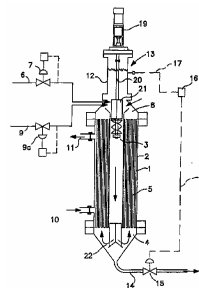

名称 涡流式超重力场反应装置及其应用

公开(公告)号 1098728

公开(公告)日 2003.1.15

分类号 B01J19/00 B01D3/30 B01D11/00

B01D53/18

申请(专利)号 99105437.7

申请日 1999.4.6

申请(专利权)人 潘小军 王五一

地址 100011 北京市东城青年湖西里4-3-204

发明(设计)人 潘小军 王五一

专利代理机构 北京三友知识产权代理有限公司

代理人 马娅佳

摘要 一种涡流式超重力场

反应装置,其特征至少设有一个反应室,于反应室上设有连续相进口;反应室内设固定支撑体,于该支撑体上设有可附着反应物的载体,该连续相进口与该载体切向设置;反应室的对应处设有布液器;于最后一级反应室的后部连接一分离室,该连续相出口设于分离室;每室间由隔板区隔,并由隔板的间隙相互导通;在本装置下部设集液箱和出料口。本发明用于包括两相或多相物系的传递反应过程。如汽-液、液-液、汽-液-固各物系的相际间的物理化学反应。

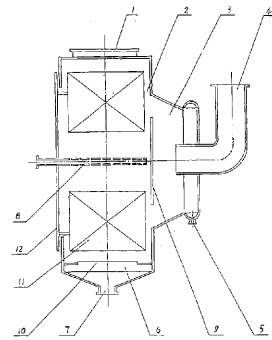

名称 一种用于吸附麻醉气体的高效吸附剂颗粒制造工艺

公开(公告)号 1098729

公开(公告)日 2003.1.15

分类号 B01J20/12

申请(专利)号 00116808.8

申请日 2000.6.25

申请(专利权)人 宁波绿色医疗设备有限公司

地址 315708 浙江省象山县爵溪镇游仙路2号

发明(设计)人 杜金松

专利代理机构 宁波诚源专利事务所有限公司

代理人 徐雪波

摘要 一种用于吸附麻醉气体的高效吸附剂颗粒制造工艺,包括以下步骤:选取细度为80~200目的凹凸棒粘土,置入造粒机中进行微粒造粒,然后将微粒置入球形成型机并添加粘结剂CMC进行成型加工,粒径控制在1.6~2.5mm之间,成型后的粒子再置入烘房进行预干燥,温度宜低于150℃,时间不少于4小时;将经预干燥后的半成品置入活化炉进行焙烧2小时左右,温度控制在400~600℃之间,焙烧后的粒子即为成品。以本发明工艺制得的吸附剂颗粒的比表面积达到400~500m<sup>2</sup>/g,其1.6~2.5mm粒径范围最适合作为麻醉气体吸附剂。

名称 一种低碳烯烃选择氧化的杂多化合物催化剂及其制备方法

公开(公告)号 1098730  
 公开(公告)日 2003.1.15  
 分类号 B01J27/19  
 申请(专利)号 99116193.9  
 申请日 1999.5.20  
 申请(专利权)人 暨南大学  
 地址 510632 广东省广州市石牌暨南大学化学系  
 发明(设计)人 钟邦克 庞先杰 张渊明 杨骏  
 专利代理机构 广东世纪专利事务所  
 代理人 刘卉

摘要 一种用于低碳烯烃选择氧化的杂多化合物催化剂及其制备方法。本发明的催化剂由磷钼杂多化合物与具有“氧溢流”效应的载体组成。该催化剂对低碳烯烃的选择氧化有特别高的活性和选择性。适用于将异丁烯、丙烯等低碳烯烃一步选择氧化为相应的醛和酸。

名称 一种重油加氢处理催化剂载体及其制备  
 公开(公告)号 1098731  
 公开(公告)日 2003.1.15  
 分类号 B01J32/00 B01J37/04 B01J21/04

申请(专利)号 98121083.X  
 申请日 1998.12.16  
 申请(专利权)人 中国石油化工集团公司  
 中国石油化工总公司抚顺石油化工研究院

地址 100029 北京市朝阳区惠新东街甲6号  
 发明(设计)人 方维平 孙素华 王纲 王永林  
 专利代理机构 抚顺宏达专利代理有限责任公司  
 代理人 李微 洪恩山

摘要 一种重油加氢处理催化剂载体及其制备。在载体制备过程中,拟薄水铝石和氧化铝按一定比例混合后与复合扩孔剂等混捏成可塑体,然后在挤条机上挤条成型,经过干燥及高温焙烧制得所需载体。

名称 竖直旋转体粉碎机  
 公开(公告)号 1098732  
 公开(公告)日 2003.1.15  
 分类号 B02C13/14 B02C13/284

申请(专利)号 98814230.9  
 申请日 1998.9.24  
 国际申请 PCT/CH98/00408 1998.9.24  
 国际公布 W000/18509 德 2000.4.6  
 申请(专利权)人 布勒公司  
 地址 瑞士乌兹维尔  
 发明(设计)人 吉多·克雷默 拉斯洛·尤德  
 专利代理机构 永新专利商标代理有限公司  
 代理人 刘兴鹏

摘要 本发明涉及一种竖直旋转体粉碎机,特别是一种冲击式粉碎机或一种锤式粉碎机,用于通过冲击工具(8)粉碎颗粒状材料。所述工具固定在一个旋转的、竖直配置并被一个筛包围的旋转体(7)上。粉碎室(19)被一个圆锥形壳体(6)所封

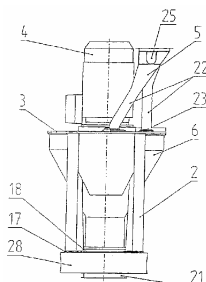

闭。本发明的目的是简化接近筛(9)和冲击工具(8)的过程。为此,锥体(6)可与筛(9)一起被降低。

名称 轻便式破碎机  
 公开(公告)号 1098733  
 公开(公告)日 2003.1.15  
 分类号 B02C21/02 B02C1/04

申请(专利)号 98805657.7  
 申请日 1998.4.9  
 优先权 1997.4.10 GB 9707289.6  
 国际申请 PCT/CA98/00349 1998.4.9  
 国际公布 W098/45043 英 1998.10.15  
 申请(专利权)人 1401310 安大略有限公司  
 地址 加拿大安大略省  
 发明(设计)人 J·L·F·格尔韦斯  
 专利代理机构 中国专利代理(香港)有限公司  
 代理人 周备麟 黄力行

摘要 一种轻便式碎石机(10)适于安装在推土车辆(14)的吊杆(16)上。破碎机具有一个料斗(32),料斗具有一个进料口(49)和一个与进料口隔开的出料口(44)。一对颚(46、48)位于料斗内、处在进口和出口之间。这对颚可相对运动以改变其间的间距,还有一个致动器(68)以用于控制两颚间的相对运动。从进口送至出口的材料经过两颚之间,通过两颚的相对运动将其破碎,以便在出口处产生粒料。

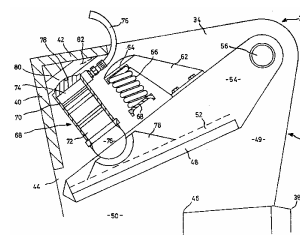

名称 热熔胶的涂胶器及给这种涂胶器供胶的胶杆  
 公开(公告)号 1098734  
 公开(公告)日 2003.1.15  
 分类号 B05C17/005 H05B3/42

申请(专利)号 98814216.3  
 申请日 1998.8.26  
 国际申请 PCT/FR98/01857 1998.8.26  
 国际公布 W000/12223 法 2000.3.9  
 申请(专利权)人 罗卡菲克斯公司  
 地址 法国圣-阿迈  
 发明(设计)人 弗朗西斯·里夏多  
 专利代理机构 中国国际贸易促进委员会专利商标事务所  
 代理人 黄必青

摘要 涂胶器,包括:(a)一个长腔室(3'),它的第一端(4')作为所述热熔胶杆(5')的入口,第二端(6')装有一个熔化胶的分配管(7');(b)逐渐推动所述腔室中的胶杆的装置;(c)包含在腔室中的胶杆部分的电加热装置;所述加热装置包括至少一个由一种电阻材料的轨道(15)组成的加热元件(13),轨道具有与电源连接的装置,所述轨道在一个基层(14)的一个电绝缘表面形成,基层的布置使其与腔室(3')中的胶块有密切的热接触。

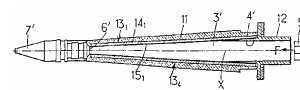

名称 自由基热粘合剂、固化方法及其制得的制品  
 公开(公告)号 1098735  
 公开(公告)日 2003.1.15  
 分类号 B05D5/10 C09J7/02

申请(专利)号 95192780.9  
 申请日 1995.3.20