

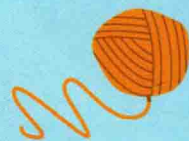

妈咪必备的



宝宝毛衣编织大全

张翠 主编

妈咪必备

手编系列



海峡出版发行集团

福建科学技术出版社

THE STRAITS PUBLISHING & DISTRIBUTING GROUP

FUJIAN SCIENCE & TECHNOLOGY PUBLISHING HOUSE

图书在版编目 (CIP) 数据

妈咪必备的宝宝毛衣编织大全 / 张翠主编. —福州:
福建科学技术出版社, 2017. 1

(妈咪必备手编系列)

ISBN 978-7-5335-5225-1

I. ①妈… II. ①张… III. ①童服-毛衣-编织-图集 IV. ①TS941.763.1-64

中国版本图书馆CIP数据核字 (2016) 第311962号

- 书 名 妈咪必备的宝宝毛衣编织大全
妈咪必备手编系列
- 主 编 张翠
- 出版发行 海峡出版发行集团
福建科学技术出版社
- 社 址 福州市东水路76号 (邮编350001)
- 网 址 www.fjstp.com
- 经 销 福建新华发行 (集团) 有限责任公司
- 印 刷 福建地质印刷厂
- 开 本 889毫米 × 1194毫米 1/16
- 印 张 6
- 图 文 96码
- 版 次 2017年1月第1版
- 印 次 2017年1月第1次印刷
- 书 号 ISBN 978-7-5335-5225-1
- 定 价 29.80元

书中如有印装质量问题, 可直接向本社调换

韩版外套毛衣

花朵小淑女外套	06
军装风帅气小外套	08
百搭翻领小外套	10
帅气翻领外套	12
保暖系外套	14
气质小淑女外套	16
运动女孩连帽装	18
娴静女孩外套	20
活力女孩连帽衫	22
配色绒球披肩	24
亮片外套	26
翻领外套	28

靓丽公主裙

喜庆小套装	32
蓝色大摆公主裙	35
可爱宝宝套装	37
花朵背心裙	40
韩版娃娃背心裙	42

时尚小背心毛衣

清爽蓝色背心	46
连帽花朵扣背心	48
简约小背心	50
豆豆花背心	52
清新绿色小背心	53
可爱小背心	54

套头打底毛衣

温暖套头衫	58
韩式娃娃装	60
保暖高领毛衣	62
拉链男孩装	64
气质小V领套头衫	66
复古花朵高领毛衣	68
百搭套头衫	70
田园风套头毛衣	72
温暖高领毛衣	74
时尚圆领短袖衫	77
灰色V领套头衫	78
火红高领毛衣	80
时尚男孩套头毛衣	82
帅气男孩套头衫	84
个性蝙蝠袖毛衣	86
宝蓝色高领毛衣	88
简约高领毛衣	90
V领麻花套头衫	92
个性套头毛衣	94
麻花条纹V领毛衣	96



韩版外套毛衣

这是妈妈给宝宝的呵护，让宝宝能够被幸福团团包围住。

花朵小淑女外套·····	06	运动女孩连帽装·····	18
军装风帅气小外套·····	08	娴静女孩外套·····	20
百搭翻领小外套·····	10	活力女孩连帽衫·····	22
帅气翻领外套·····	12	配色绒球披肩·····	24
保暖系外套·····	14	亮片外套·····	26
气质小淑女外套·····	16	翻领外套·····	28



花朵小淑女外套



【成品规格】衣长39cm，下摆宽32cm，袖长26cm

【编织密度】30针×42行=10cm²

【工具】10号棒针

【材料】浅灰色羊毛线400g，纽扣5枚，亮珠若干枚

【编织要点】

1. 毛衣用棒针编织，由两片前片、一片后片、两片袖片组成，从下往上编织。
2. 先编织前片。分右前片和左前片编织。(1) 右前片：用下针起针法起48针，先织12行花样B后，改织花样A，侧缝不用加减针，织至84行至袖窿。(2) 袖窿以上的编织。右侧袖窿平收4针后，减针，方法是每织2行减2针减3次，共减6针，不加不减针织62行至肩部。(3) 从袖窿算起织至42行时，开始开领窝，平收5针，然后领窝减针，方法是每2行减2针减3次，每2行减1针减9次，织至肩部余18针。(4) 用相同的方法，向相反的方向编织左前片。
3. 编织后片。(1) 用下针起针法，起96针，先织12行花样B后，改织花样A，侧缝不用加减针，织84行至袖窿。(2) 袖窿以上的编织。两边袖窿平收4针后，开始减针，方法与前

片袖窿一样，不加不减针织62行至肩部。(3) 从袖窿算起织至62行时，开始开领窝，中间平收34针后，领窝减针，方法是每2行减1针减3次，织至肩部余18针。

4. 编织袖片。从袖口织起，用下针起针法，起42针，先织12行花样B后，改织花样A，两边袖侧缝各加13针，方法是每6行加1针加13次，编织84行至袖窿。两边平收4针后进行袖山减针，方法是两边分别每2行减2针减2次，每2行减1针减20次，编织完46行后余12针，收针断线。用同样方法编织另一袖片。

5. 缝合。将前片的侧缝与后片的侧缝对应缝合，前、后片的肩部对应缝合。两袖片的袖下缝合后，袖山边线与衣身的袖窿边对应缝合。

6. 衣襟编织。两边衣襟分别挑90针，织4行花样C，左边衣襟均匀地开纽扣孔。

7. 领子编织。领圈边挑92针，织4行花样C，形成开襟圆领。

8. 用钩针钩织相应数量的花朵，装饰前片和袖口，用缝衣针缝上纽扣和钩花的亮珠，并用钩针钩织衣襟至领圈的花边。衣服编织完成。

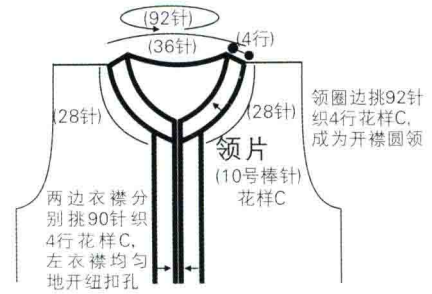
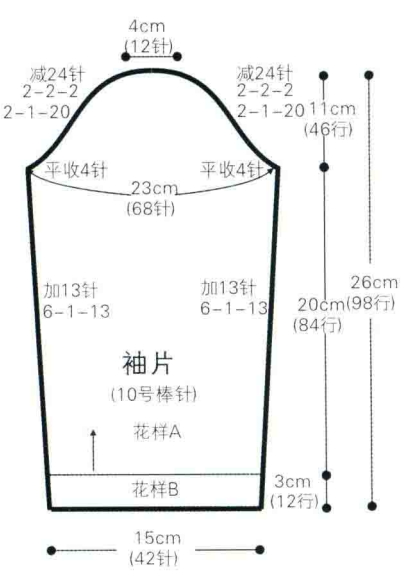
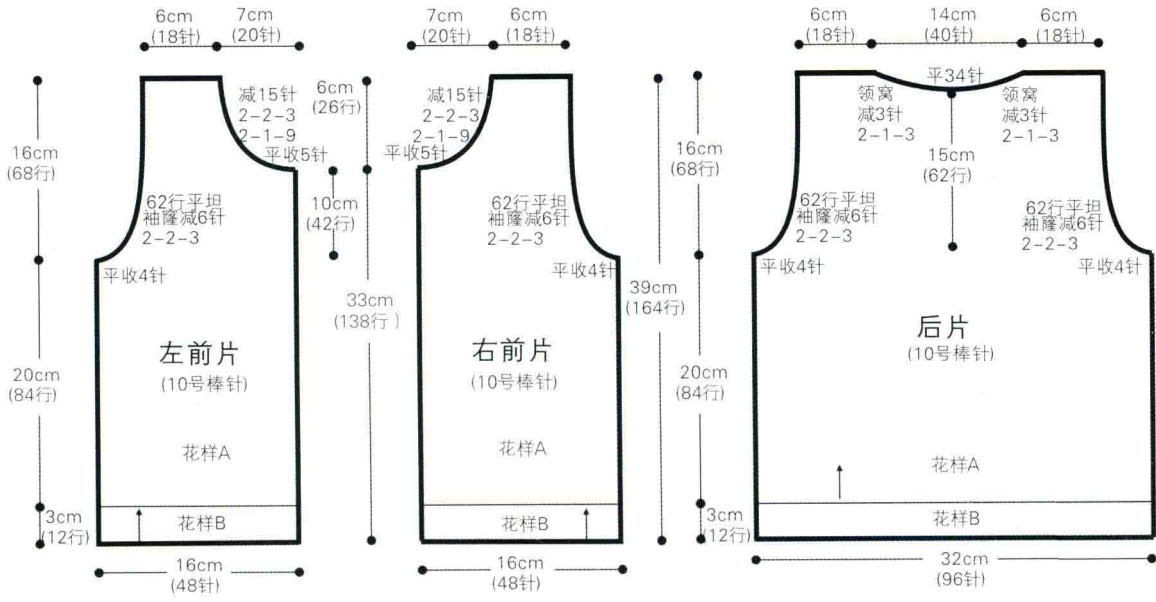

符号说明

- 上针
- = □ 下针
- ⊗ 右并针
- ⊕ 中上3针并1针
- ⊖ 左并针
- 镂空针
- 2-1-3 行-针-次
- ↑ 编织方向

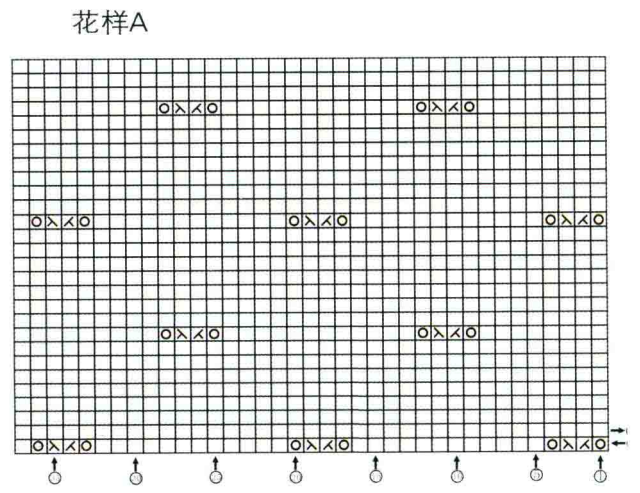
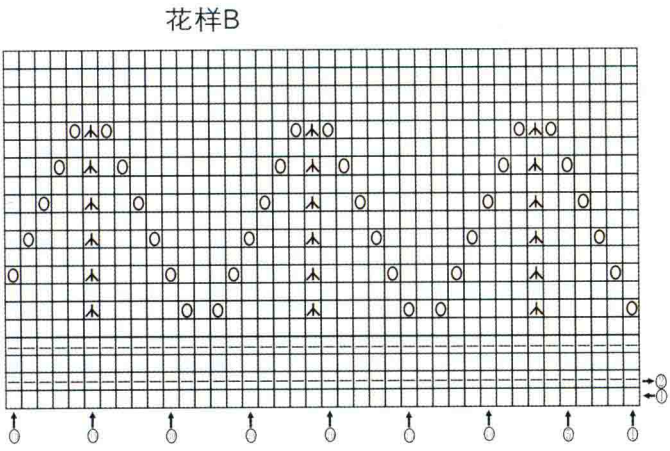
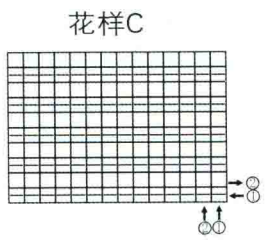

军装风帅气小外套



【成品规格】衣长34cm，胸围72cm，袖长37cm

【编织密度】19针×28行=10cm²

【工具】9号棒针

【材料】羊毛线毛线300g

【编织要点】

- 1.后片：起30针织桂花针14行暂停，再起30针织双桂花针，全片并织38行后开挂肩，腋下各平收3针，再依次减针，织15cm平收。
- 2.前片：前片比后片短；起34针织桂花针14行，后衣襟的一侧9针织花样A，并每10行斜向桂花针2针；织够衣身后将肩的5针平收；

继续向上织8cm，多织的部分回过去与后片领窝缝合。

- 3.袖：从下往上织，起37针织花样C28行后，上面排花样织；中心13针织花样B，两侧各12针织平针，袖筒部分在两侧按图示加针；织19cm开始收袖山，腋下各平收3针，再依次减针，最后21针平收。
- 4.缝合各片，完成。

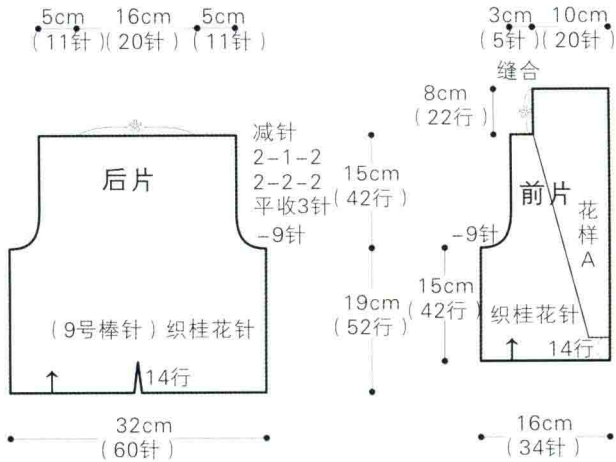

符号说明

- 加针
- △ 左上2针并1针
- ▽ 右上2针并1针
- ∨ 浮针
- 1针放5针织4行
5针并1针
- ☐ 上针
- ☐=☐ 下针
- 2-1-3 行-针-次
- ↑ 编织方向

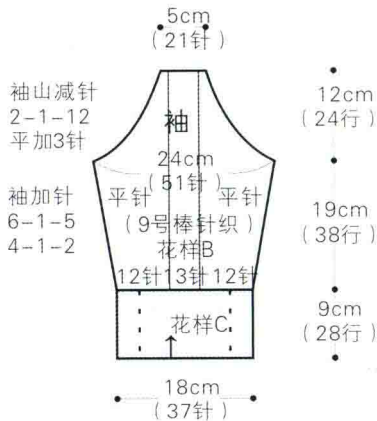

花样B

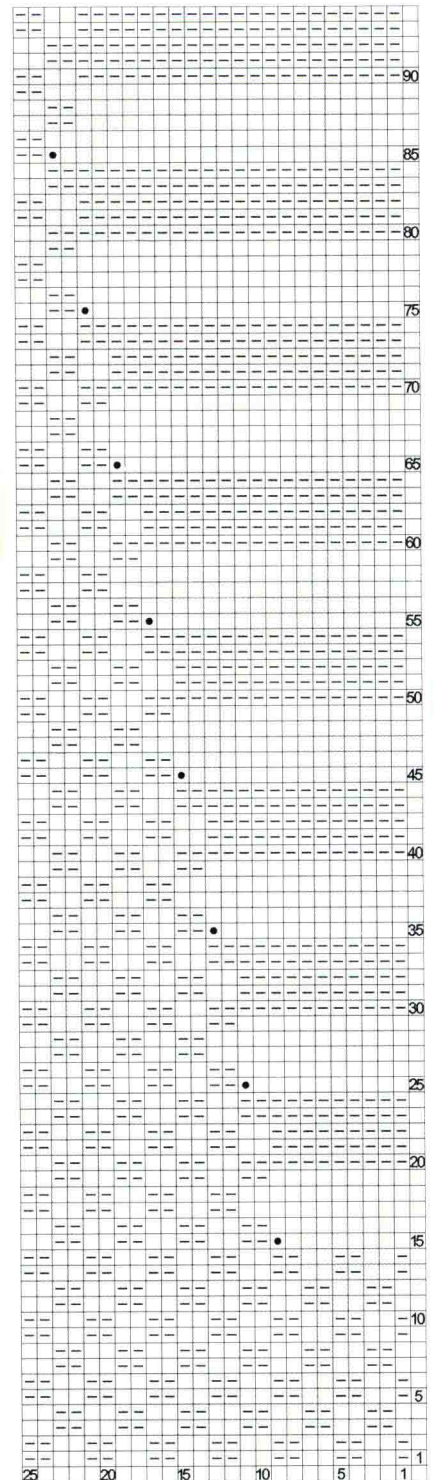

花样A

花样C

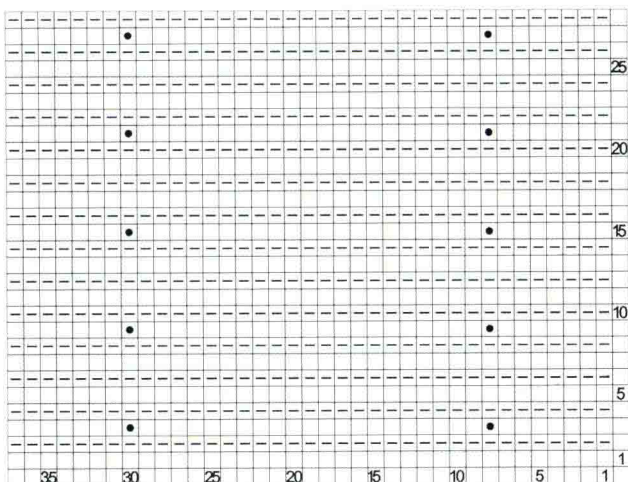

10

百搭翻领小外套



【成品规格】衣长32cm，胸围60cm，袖长26cm

【编织密度】21针×34行=10cm²

【工具】9号棒针

【材料】毛线300g，纽扣3枚

【编织要点】

1.后片：起64针织单罗纹8行，上面织花样，以中心织4组花样，两侧织上针；织15cm开挂肩，腋下各平收3针，再依次减针，减针完成后织单罗纹，织14cm平收。

2.前片：起32针织单罗纹8行织花样，织法同后片；开挂肩时同时收领窝，按图示减针。

3.袖：从下往上织，起40针织单罗纹8行，上面全部织平针，袖筒两侧依次加针织15cm，袖山腋下各平收3针，再每4行减2针减7次，最后16针平收。

4.领：缝合各片，挑针织领；沿边缘挑248针，织8行后收掉衣襟左右侧的48针；织引退针24行平收；缝合纽扣，完成。

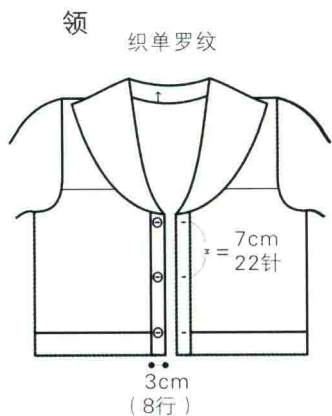
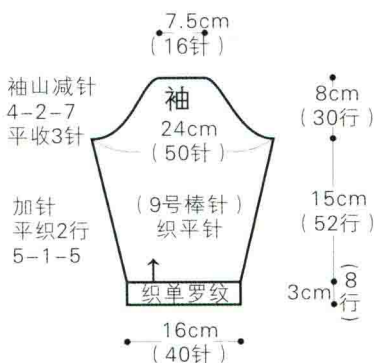
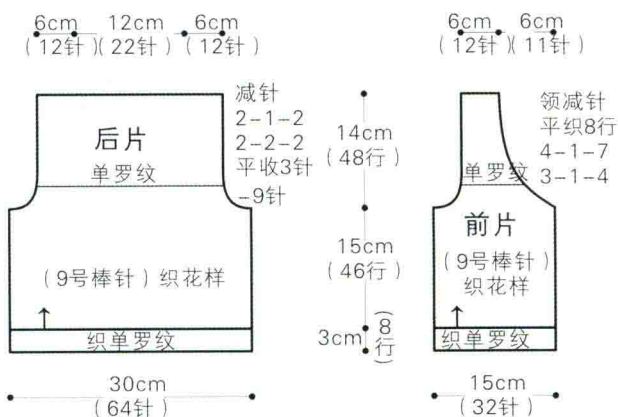

符号说明

- ☒ 3针右上交叉
- ☒ 4针左上交叉
- ☐ 上针
- ☐=☐ 下针
- 2-1-3 行-针-次
- ↑ 编织方向

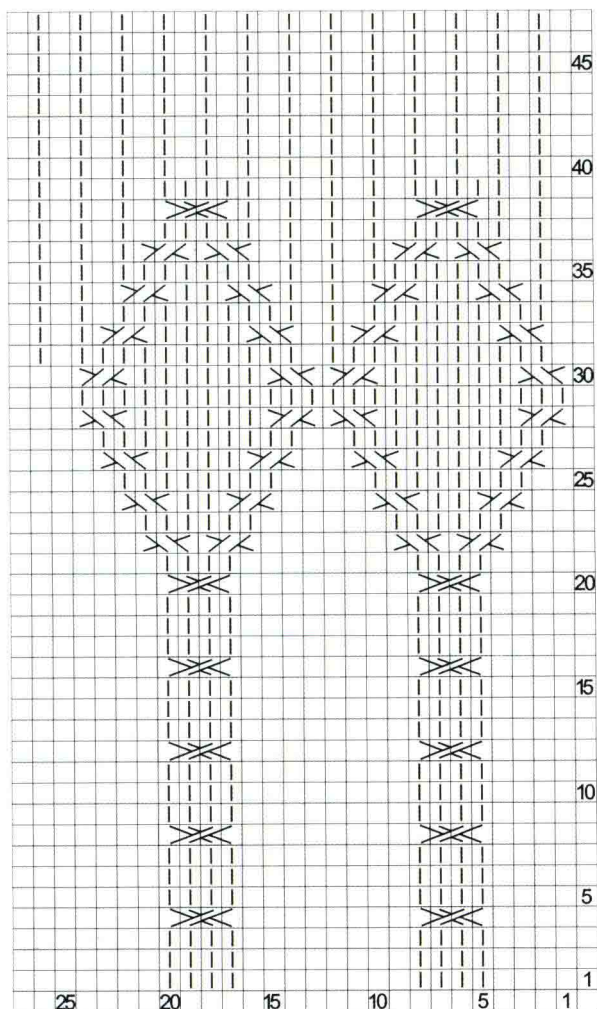

☐=☐

编织花样



12

帅气翻领外套

【成品规格】衣长40cm，胸围60cm，袖长34cm

【编织密度】16针×22行=10cm²

【工具】5号棒针

【材料】毛线300g，纽扣6枚

【编织要点】

- 1.后片：起56针织边缘花样20行，上面织花样A，平织17cm开挂肩，腋下平收3针，再依次减针，织15cm平收。
- 2.前片：起45针，内侧18针织边缘花样，外侧27针织衣襟花样，衣

襟的边缘2针织下针，需要开扣洞的一片要同步进行；边缘花样织20行后换织花样A，织法同后片；衣襟织106行平收；花样A逐步完成。

3.袖：起38针织边缘花样16行，上面织平针，先一次均加6针，按图示在两侧逐渐加针织出袖筒21cm，袖山按图示减针，最后12针平收。

4.领：沿领窝挑58针织边缘花样20行平收；缝合纽扣，完成。

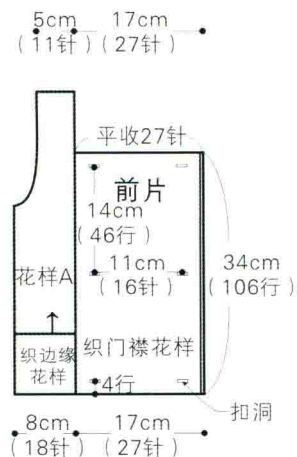
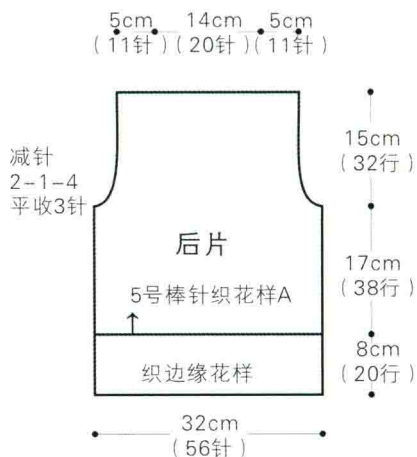
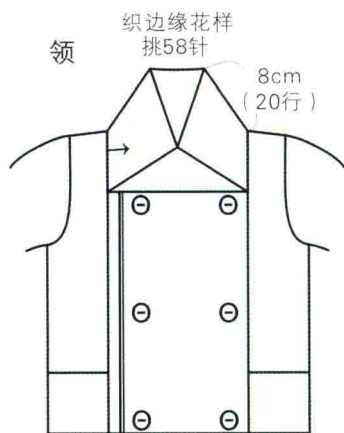

袖山减针

- 2-4-2
- 2-3-2
- 2-2-2
- 2-3-1

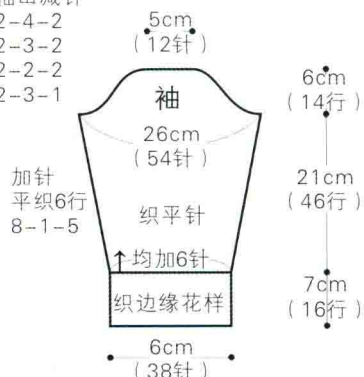

符号说明

- Q 扭针
- ☐ 上针
- =□ 下针
- 2-1-3 行-针-次
- ↑ 编织方向

花样A

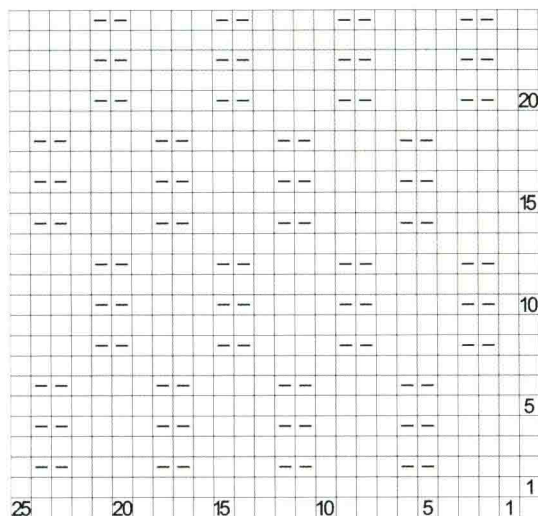

衣襟花样

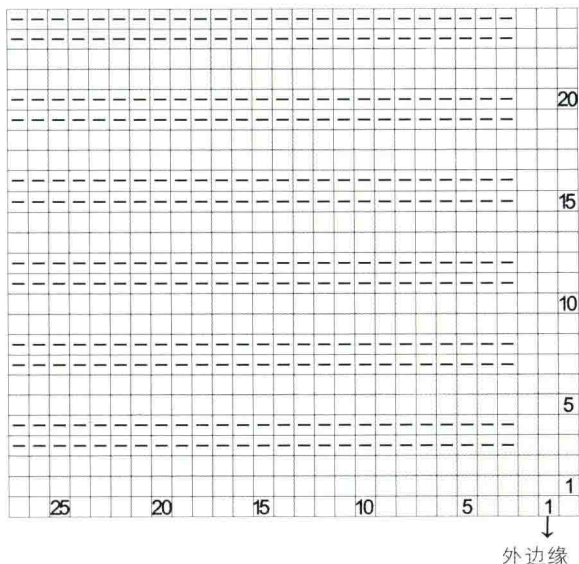

↓ 外边缘

保暖系外套



14

【成品规格】衣长36cm，胸围64cm，袖长34cm

【编织密度】22针×30行=10cm²

【工具】5号棒针

【材料】毛线300g，纽扣6枚

【编织要点】

1.后片：起70针织双罗纹14行，中间49针排花样织，两侧各11针织起伏针，中间49针织花样A；织48行开挂肩，腋下各平收4针，再每4行减2针减4次，织48行后平收。

2.前片：起33针织双罗纹14行，均加3针排花样织，里侧11针织起伏针，外边织花样B，开挂肩时同时收领

窝，每4行减1针至完成。

3.袖：从下往上织，起42针织双罗纹14行后均加6针织平针，两侧按图示加针织袖筒22cm，袖山减针方法同身片，最后16针平收。

4.领：沿边缘挑针织双罗纹，后领窝挑30针，并在这两侧加针，青果领用引退针织法完成；缝合纽扣，完成。

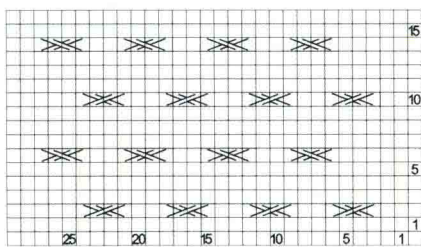
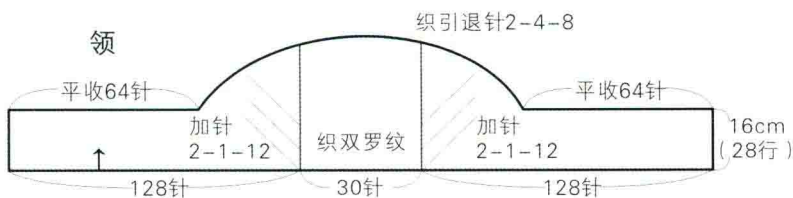
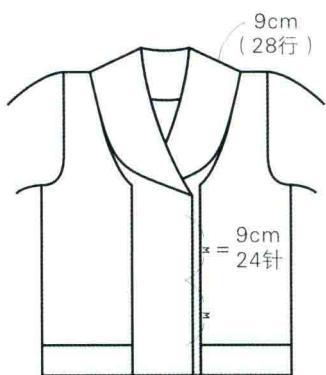
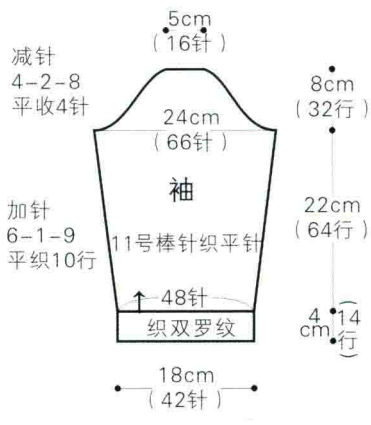
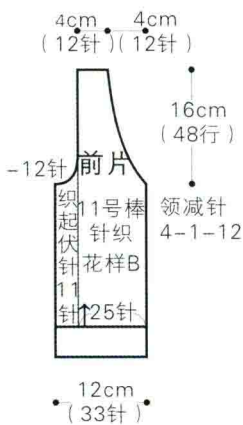

□=1 花样B

符号说明

- ☒ 4针左上交叉
- ☐ 上针 2-1-3 行-针-次
- ☐=☐ 下针 ↑ 编织方向

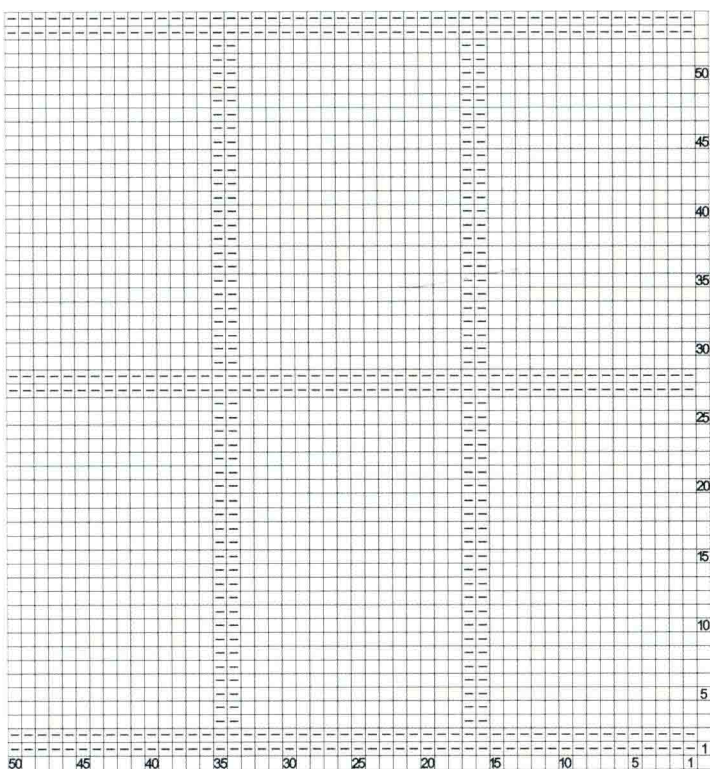

□=1 花样A



气质小淑女外套



【成品规格】衣长39cm，下摆宽28cm

【编织密度】全下针：20针×28行=10cm²

花样A：26针×28行=10cm²

【工具】10号棒针

【材料】红色羊毛线400g，纽扣19枚

【编织要点】

1. 毛衣用棒针编织，由两片前片、一片后片、一片袖片组成，分片按编织方向编织。

2. 肩片编织。为左右袖片一片式编织，按编织方向，从左袖片往右袖片编织，用下针起针法起44针，先织34行花样A后，改织全下针，袖下加针，方法是每6行加1针加10次，织64行至肩部，不加不减针织22行后，平收32针，不加不减针织34行，再

平加32针，再织22行，开始左袖下减针，方法是每6行减1针减10次，织64行时改织34行花样A，收针断线。

3. 身片编织。为左、右前片与后片一片式编织的正方形，下针起针法起144针，织64行花样A。

4. 缝合。先把肩片的左右袖片的袖下按对折线A与B、C与D分别缝合，然后与身片缝合，分别是E与F、G与H、X与Y缝合。

5. 领片编织。领口处挑112针，织16行花样A，领底与衣襟处缝合。

6. 缝上纽扣，毛衣编织完成。

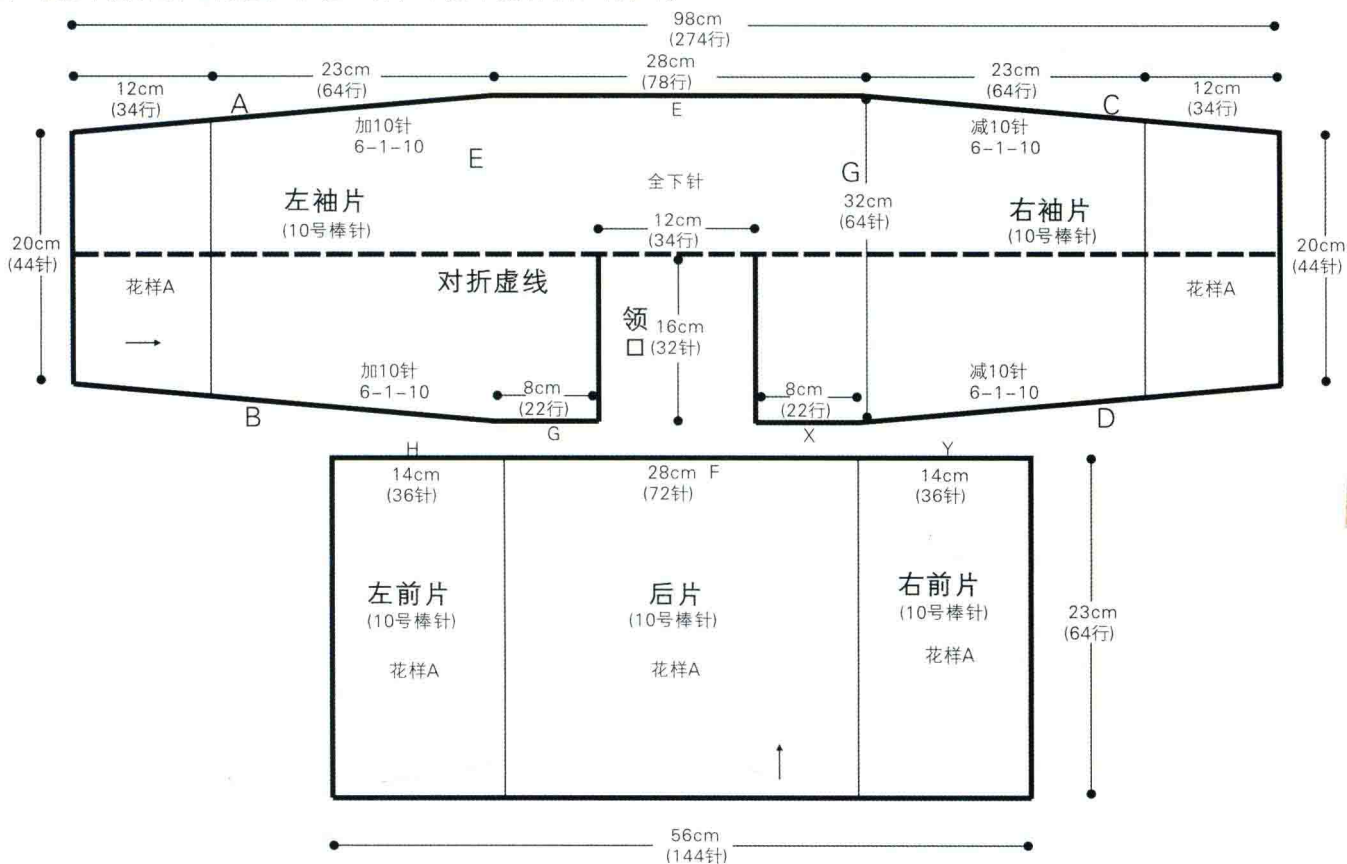

花样A

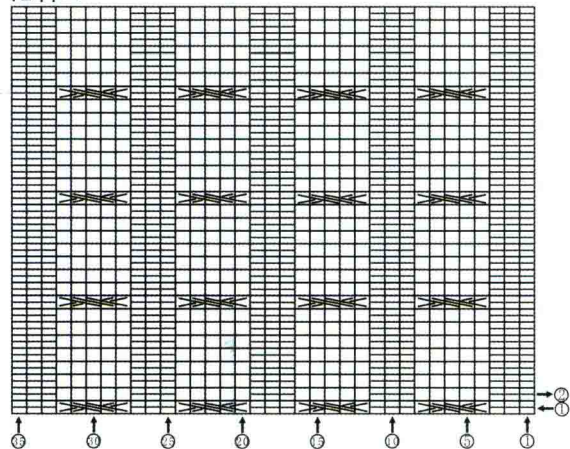

全下针

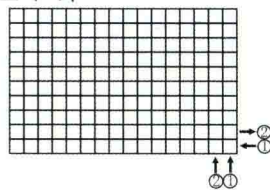

符号说明

- ☐ 上针
- =□ 下针
- ▨ 左上3针与右下2针交叉 行-针-次
- ↑ 编织方向