



drawing for the
absolute beginner

素描初步

经典版

[美] 麦克·威勒宾克 著
玛丽·威勒宾克 译
朱婕

上海人民美术出版社



[美] 麦克·威勒宾克 玛丽·威勒宾克 著 朱婕 译

素描初步

经典版

——通往成功绘画的捷径

上海人民美術出版社



作者简介

马克·威勒宾克是一位自由插图师和美术家，他的作品曾多次获奖并展出。马克也在艺术学校和工作营进行教学，他擅于运用大量的示例、简洁的介绍和专业的技巧，帮助学生完成足以为荣的精美画作。

玛丽·威勒宾克拥有硕士学位，她是一名基督教的法律顾问和作家，不过她最乐意做的事情是在家抚养孩子。

夫妇二人已经合作出版《水彩画初步》(Watercolor for the Absolute Beginner, 2003年)的著文和插图，这本书已经被翻译成多种语言。马克夫妇的文字和插图被多次引用到其他艺术书籍中。马克是《水彩画》(Watercolor Magic)杂志的著名编辑，他的专栏生动而富有特色，“笔刷基本原理”深受读者喜爱。

马克和玛丽现和他们的三个孩子居住在俄亥俄州的辛辛那提。

图书在版编目(CIP)数据

素描初步(经典版):通往成功绘画的捷径/(美)马克·威勒宾克,(美)玛丽·威勒宾克著;朱婕译.

—上海:上海人民美术出版社,2017.5

(西方经典美术技法译丛)

书名原文:Drawing for the absolute beginner

ISBN 978-7-5586-0279-5

I. ①素…II. ①麦…②玛…③朱…III. ①素描技法

IV. ①J214

中国版本图书馆CIP数据核字(2017)第053605号

Drawing for the Absolute Beginner

Copyright © 2006 by Mark and Mary Willenbrink. Manufactured in China. All rights reserved. No part of this book may be reproduced in any form or by any electronic or mechanical means including information storage and retrieval systems without permission in writing from the publisher, except by a reviewer who may quote brief passages in a review. Published by North Light Books, an imprint of F+W Publications, Inc., 4700 East Galbraith Road, Cincinnati, Ohio, 45236. (800) 289-0963. First Edition.

Rights manager: Doris Ding

本书简体中文版由上海人民美术出版社独家出版
版权所有,侵权必究。

合同登记号:图字:09-2013-438号

西方经典美术技法译丛

素描初步(经典版)

——通往成功绘画的捷径

著者:[美]马克·威勒宾克 [美]玛丽·威勒宾克

译者:朱婕

统筹:姚宏翔

责任编辑:丁雯

流程编辑:吕叶丹

封面设计:金竹林

技术编辑:季卫

出版发行:上海人民美术出版社

(地址:上海长乐路672弄33号 邮编:200040)

印刷:上海丽佳制版印刷有限公司

开本:889×1194 1/16 印张8

版次:2017年5月第1版

印次:2017年5月第1次

书号:ISBN 978-7-5586-0279-5

定价:28.00元

进制换算表

1英寸=2.54厘米

1厘米=0.4英寸

1英尺=30.5厘米

1厘米=0.03英尺

1码=0.9米

1米=1.1码

1平方英寸=6.45平方厘米

1平方厘米=0.16平方英寸

1平方英尺=0.09平方米

1平方米=10.8平方英尺

1平方码=0.8平方米

1平方米=1.2平方码

1磅=0.45千克

1千克=2.2磅

1盎司=28.3克

1克=0.035盎司

目录

- 8 铅笔
- 10 纸张和画板
- 11 橡皮
- 12 附加绘画工具

第一章 素描和绘画

- | | |
|---------|---------|
| 15 握笔 | 20 黑白素描 |
| 16 结构素描 | 22 轮廓素描 |
| 18 明暗素描 | 24 综合技法 |

第二章 成功绘画的原理

- | | |
|-----------|---------------|
| 27 运用基本图形 | 39 隐藏的水平线和消失点 |
| 28 测量比例 | 40 定位消失点 |
| 30 测量角度 | 41 大气透视 |
| 31 借鉴参考资料 | 42 椭圆形 |
| 32 理解线性透视 | 44 拱门和屋顶 |
| 34 平行透视 | 46 倒影 |
| 36 成角透视 | |
| 38 散点透视 | |

第三章 明暗

- | | |
|---------|---------|
| 49 对比 | 52 光效 |
| 51 创造明暗 | 53 测绘投影 |

第四章 技巧练习

- | | |
|-------------|---------|
| 55 云和草 | 68 船只 |
| 56 树叶 | 70 猫脸 |
| 57 常青树 | 72 猫的侧面 |
| 58 砖块、石头和木材 | 74 狗的侧面 |
| 60 岩石 | 76 奶牛 |
| 62 飞机 | 77 天鹅 |
| 64 火车 | 78 人像 |
| 66 汽车 | 82 正面肖像 |

第五章 构图布局

- | | |
|----------|-------------|
| 87 元素的放置 | 89 取景和设计 |
| 88 元素的数量 | 90 线条、切线和形状 |

第六章 开始练习吧

- | | |
|------------|------------|
| 92 静物 | 105 表情肖像 |
| 94 陈旧的金属 | 110 画说故事 |
| 96 景物的透视 | 116 陆地风景作品 |
| 98 纹理的自然表现 | 120 海景作品 |
| 100 利用对比 | |

124 术语词汇

126 索引

drawing for
the
absolute beginner



LAUS DEO
M. Wilenbrink



[美] 麦克·威勒宾克 玛丽·威勒宾克 著 朱婕 译

素描初步

经典版

——通往成功绘画的捷径

上海人民美術出版社



作者简介

马克·威勒宾克是一位自由插图师和美术家，他的作品曾多次获奖并展出。马克也在艺术学校和工作营进行教学，他擅于运用大量的示例、简洁的介绍和专业的技巧，帮助学生完成足以为荣的精美画作。

玛丽·威勒宾克拥有硕士学位，她是一名基督教的法律顾问和作家，不过她最乐意做的事情是在家抚养孩子。

夫妇二人已经合作出版《水彩画初步》(Watercolor for the Absolute Beginner, 2003年)的著文和插图，这本书已经被翻译成多种语言。马克夫妇的文字和插图被多次引用到其他艺术书籍中。马克是《水彩画》(Watercolor Magic)杂志的著名编辑，他的专栏生动而富有特色，“笔刷基本原理”深受读者喜爱。

马克和玛丽现和他们的三个孩子居住在俄亥俄州的辛辛那提。

图书在版编目(CIP)数据

素描初步(经典版):通往成功绘画的捷径/(美)马克·威勒宾克,(美)玛丽·威勒宾克著;朱婕译.

—上海:上海人民美术出版社,2017.5

(西方经典美术技法译丛)

书名原文:Drawing for the absolute beginner

ISBN 978-7-5586-0279-5

I. ①素… II. ①麦…②玛…③朱… III. ①素描技法 IV. ①J214

中国版本图书馆CIP数据核字(2017)第053605号

Drawing for the Absolute Beginner

Copyright © 2006 by Mark and Mary Willenbrink. Manufactured in China. All rights reserved. No part of this book may be reproduced in any form or by any electronic or mechanical means including information storage and retrieval systems without permission in writing from the publisher, except by a reviewer who may quote brief passages in a review. Published by North Light Books, an imprint of F+W Publications, Inc., 4700 East Galbraith Road, Cincinnati, Ohio, 45236. (800) 289-0963. First Edition.

Rights manager: Doris Ding

本书简体中文版由上海人民美术出版社独家出版
版权所有,侵权必究。

合同登记号:图字:09-2013-438号

西方经典美术技法译丛

素描初步(经典版)

——通往成功绘画的捷径

著者:[美]马克·威勒宾克 [美]玛丽·威勒宾克

译者:朱婕

统筹:姚宏翔

责任编辑:丁雯

流程编辑:吕叶丹

封面设计:金竹林

技术编辑:季卫

出版发行:上海人民美术出版社

(地址:上海长乐路672弄33号 邮编:200040)

印刷:上海丽佳制版印刷有限公司

开本:889×1194 1/16 印张8

版次:2017年5月第1版

印次:2017年5月第1次

书号:ISBN 978-7-5586-0279-5

定价:28.00元

进制换算表

1英寸=2.54厘米

1厘米=0.4英寸

1英尺=30.5厘米

1厘米=0.03英尺

1码=0.9米

1米=1.1码

1平方英寸=6.45平方厘米

1平方厘米=0.16平方英寸

1平方英尺=0.09平方米

1平方米=10.8平方英尺

1平方码=0.8平方米

1平方米=1.2平方码

1磅=0.45千克

1千克=2.2磅

1盎司=28.3克

1克=0.035盎司

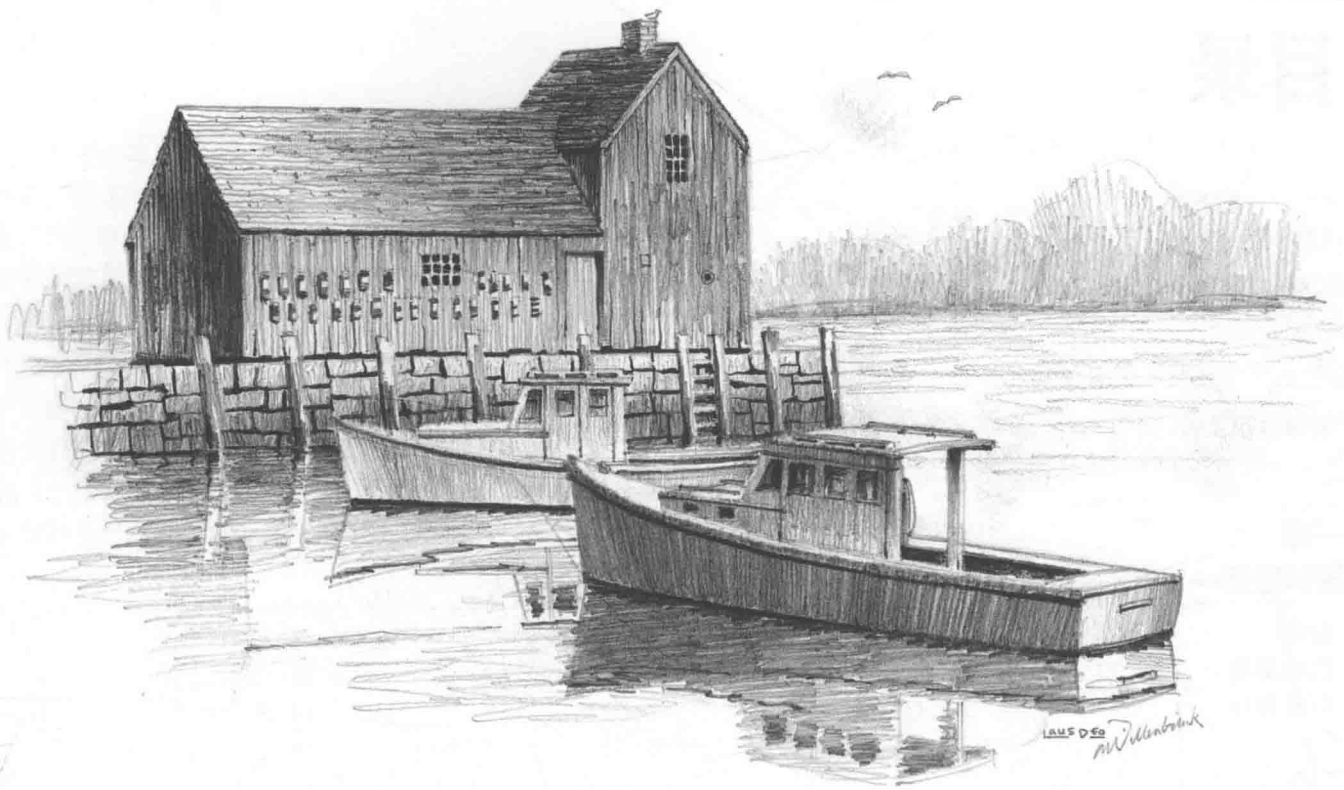

致谢

我们要感谢那些 F+W 出版社的幕后人员，是他们让这一切变成了可能：主编帕姆·威丝曼；签约经理茱莉亚·格罗；责任编辑杰米·马卡尔；设计师盖尔·凯利以及协调人迈特·瓦格纳。在此，要特别感谢帕姆·威丝曼对我们写作此书的鼓励。

对给予我们深深帮助的凯利·梅瑟利，致以衷心的感谢。感谢你所花费的时间和耐心、你的才干和鼓励，没有你我们就无法完成此书。

感谢道勒斯·福然碧斯、麦克·麦奎尔、玛丽·海伦·华莱士的献策献力。

我们也要感谢我们的母亲们克莱尔·威勒宾克和格瑞斯·派顿，感谢你们一直以来对我们在艺术追求上的鼓励。同时，也要感谢家庭和朋友对我们的支持。

我们很骄傲地要感谢我们的三个孩子，在我们写书期间，给予我们的耐心和支持。身为你们的父母很自豪！谢谢你们，真心谢谢你们！

我们之间互相的鼓励和独特的视角让这本书独一无二。在一起写作真是非常有趣，证明我们的婚姻和此书一样都是一件艺术品。

最后，感谢上帝带给我们的灵感。父亲创造了我们，给予我们创造力。

献词

劳斯·德奥
赞美上帝

我们要将此书献给我们的父亲，罗伊·威勒宾克和休（布德）·派顿，我们深深地爱恋和缅怀你们。

目录

- 8 铅笔
- 10 纸张和画板
- 11 橡皮
- 12 附加绘画工具

第一章 素描和绘画

- | | |
|---------|---------|
| 15 握笔 | 20 黑白素描 |
| 16 结构素描 | 22 轮廓素描 |
| 18 明暗素描 | 24 综合技法 |

第二章 成功绘画的原理

- | | |
|-----------|---------------|
| 27 运用基本图形 | 39 隐藏的水平线和消失点 |
| 28 测量比例 | 40 定位消失点 |
| 30 测量角度 | 41 大气透视 |
| 31 借鉴参考资料 | 42 椭圆形 |
| 32 理解线性透视 | 44 拱门和屋顶 |
| 34 平行透视 | 46 倒影 |
| 36 成角透视 | |
| 38 散点透视 | |

第三章 明暗

- | | |
|---------|---------|
| 49 对比 | 52 光效 |
| 51 创造明暗 | 53 测绘投影 |

第四章 技巧练习

- | | |
|-------------|---------|
| 55 云和草 | 68 船只 |
| 56 树叶 | 70 猫脸 |
| 57 常青树 | 72 猫的侧面 |
| 58 砖块、石头和木材 | 74 狗的侧面 |
| 60 岩石 | 76 奶牛 |
| 62 飞机 | 77 天鹅 |
| 64 火车 | 78 人像 |
| 66 汽车 | 82 正面肖像 |

第五章 构图布局

- | | |
|----------|-------------|
| 87 元素的放置 | 89 取景和设计 |
| 88 元素的数量 | 90 线条、切线和形状 |

第六章 开始练习吧

- | | |
|------------|------------|
| 92 静物 | 105 表情肖像 |
| 94 陈旧的金属 | 110 画说故事 |
| 96 景物的透视 | 116 陆地风景作品 |
| 98 纹理的自然表现 | 120 海景作品 |
| 100 利用对比 | |

124 术语词汇

126 索引

简介

你还记得儿时拿出蜡笔作画吗？现在也许你会为孩子提时期，贴在冰箱门上的作品自豪吧。正因为这些画是独一无二的，你喜爱这些画作，甚至觉得更像一幅毕加索甚至伦勃朗的画作。你只是一时为这些而自豪，时间久了，你开始怀疑自己的艺术才能。我们相信每一个人都是艺术家，你也是其中一员！

绘画所必需的技能并不仅仅限于铅笔和纸张，也可以充分运用其他的艺术形式。当你绘画的时候，你也正在解释自己独特视角中所看到的。运用书中的技巧，你会提高观察技巧，学会如何正确使用工具，在画作中如何运用不

同技巧，对一些专业技巧也能信手拈来。

如果抛开绘画素材，你会学到更多并且成为一个积极的参与者，而不只是被动地把书读了一遍。书里的素材被一遍又一遍地使用。通过多加练习，你会亲眼目睹到自己的进步。

我们希望你又恢复到儿时绘画的激情，不对自己做苛刻的批评。我们不要你把画作挂在冰箱上，我们建议你作品保存起来，因为从中你会看出你的进步过程，提高自身的信心。

- 1 铅笔
- 2 铅笔延长器
- 3 橡皮擦
- 4 角度平尺
- 5 铅笔盒
- 6 小型速写本
- 7 大型素描本
- 8 画板
- 9 卷笔刀

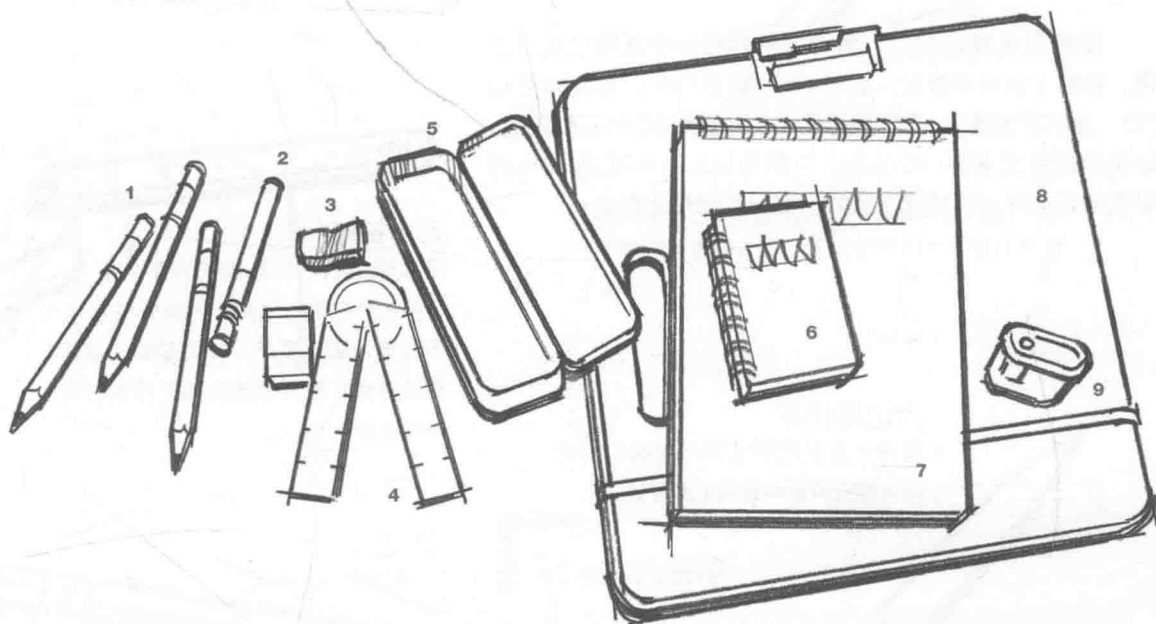

你自己的画室

只需要一点材料，你就可以创造画室，随时随地地工作。把你的画室放在公园或者客厅。坐下来，在膝盖上支起画板，一只手扶着画板，一只手画画。坐在绘画对象的旁边，画画的时候不时地比较对象和你的画作。

你只需要一点绘画工具

所有你真正需要的只是一支铅笔和一些纸张，但是其他一些工具会辅助你绘画，让绘画变得更容易。详见 8-13 页关于绘画材料的更多解释。

铅笔

尽管铅笔很相似，不过铅笔还是分成了很多种的。每一支铅笔不同使用，达到的效果也不一样。铅笔间的不同之处在于铅笔芯，有的是石墨，有的是碳，也有的是木炭。我特别喜欢石墨铅笔（通常会被错贴成铅的标签），因为这种笔迹容易擦除，而且很大程度上这种笔硬度比较高，也不容易弄脏。碳芯笔和木炭笔颜色浓重，不容易擦除，容易弄脏，而且非常软。黑色的铅笔不会弄脏，但是擦不干净，有硬度，可是会有蜡笔的感觉。

铅笔硬度

硬度是选择铅笔时，需要考虑的另一个重要品质。通常，铅笔上会标有级别，从H（硬）到B（软），中间有F和HB。此书里的演示，我们用的是4H、HB和4B的石墨铅笔。这里会提供硬度的一个范围，不需要你去一一试用。8B的铅笔色彩很好，不过过于柔软而要时不时地去削尖。

六边形铅笔

使用六边形的铅笔而不是圆的铅笔，因为圆的铅笔容易从手里滑脱。



铅笔简单选择法

本书里的示例用的都是4H、HB和4B的石墨铅笔，而你自己作画的时候，可以选择不同等级的铅笔组合，或者自动铅笔。如果你试着临摹此书的画作，简便的做法就是试用相同的材料，否则你会疑惑为什么你画的效果会不同。



无木铅笔

无木铅笔的内芯外仅仅只有一层薄薄的外包装。这是一种新奇的笔，不过无木铅笔易断，特别是放在口袋里的时候。使用铅笔时最好用木材包裹成外壳。



铅笔延长器

要想铅笔使用得更长，可以在铅笔末端套一个延长器。

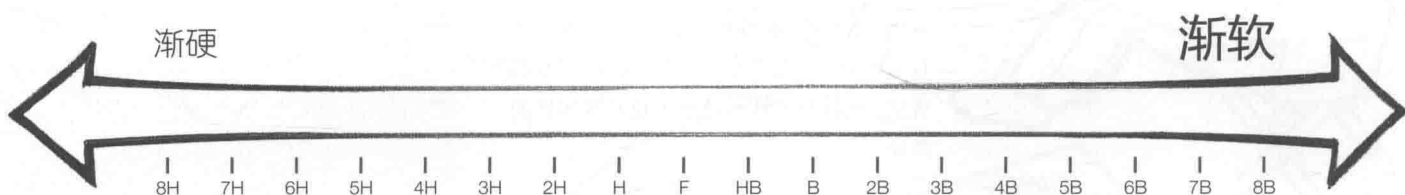

铅笔的不同种类硬度

保持铅笔尖利

如果你要画一条细线，你需要铅笔的顶点很尖利。有两种方法削铅笔：用卷笔刀削，或者用刀片和砂皮纸垫手工削。



卷笔刀是最简单的削铅笔方法
卷笔刀是最快和最容易的削铅笔方式。

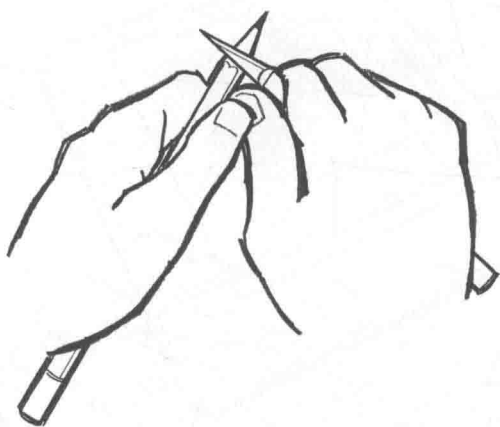

先用刀片削铅笔定型

一手紧握铅笔，铅笔尖端那头朝外，另一只手握刀。握铅笔的那只手的拇指往前推握刀的那只手的拇指，形成一个杠杆，来回削铅笔。边削边转动铅笔，重复这样的过程，直到铅笔一头形成一个锋利的尖端。

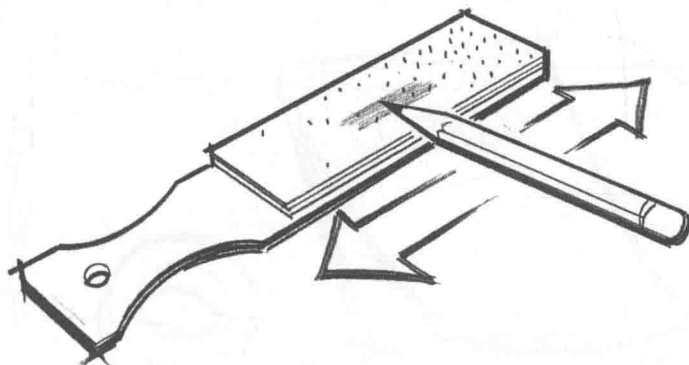

再用砂皮纸垫打磨内芯

在砂皮纸垫上来回反复打磨内芯，直到磨出尖利的笔锋。

用卷笔刀削
出的铅笔



用刀片和砂皮纸
垫削出的铅笔

刀片和砂皮纸垫会削出铅笔更多的内芯
为了露出更多的内芯，可以选用刀片和砂皮纸垫
削铅笔。

确认你的铅笔

为了方便寻找，也为了不让自己看错铅笔杆上的记号，在铅笔的尾部涂上指甲油或者贴上彩带。要把指甲油或彩带尽量弄在铅笔顶部，但不要盖住铅笔的级别，也不要妨碍套铅笔延长器。

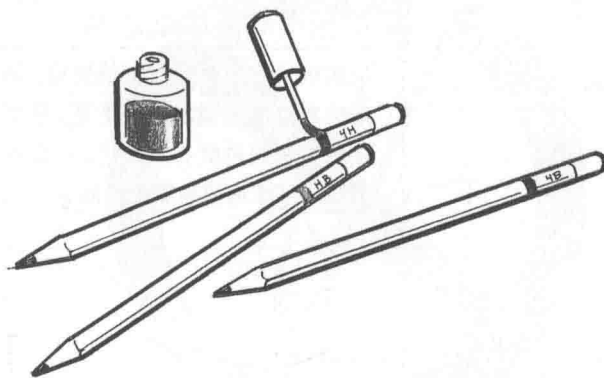

纸张和画板

素描和绘画的纸张尺寸、重量、表面纹理（通常简称纸张粗糙度）、内容种类繁多，也可以简单地分为素描纸和图画纸。选用图画纸的话，一般会选择无酸纸张，不然时间久了纸张会发黄。素描纸，正如名字一样，是用于素描的，通常重量在 105 克到 150 克之间。图画纸更多的是用于艺术创作，重量在 190 克左右。小尺寸 15cm×10cm 的口袋速写本最适合记录随时的灵感，而大尺寸的素描本明显适

用于大一点的素描创作。你开始画的所有作品最后都要保存下来，所以开始可选用 28cm×36cm 的中等粗糙度、无酸纸张 190 克的图画纸。

图画中的光暗效果是由铅笔的用力轻重决定的。因此，就有必要在纸张下垫上硬板，理想的就是画板。画板光滑、坚硬，没有凹槽或者划痕，也不会弯曲，画画的时候也不会有反作用力。

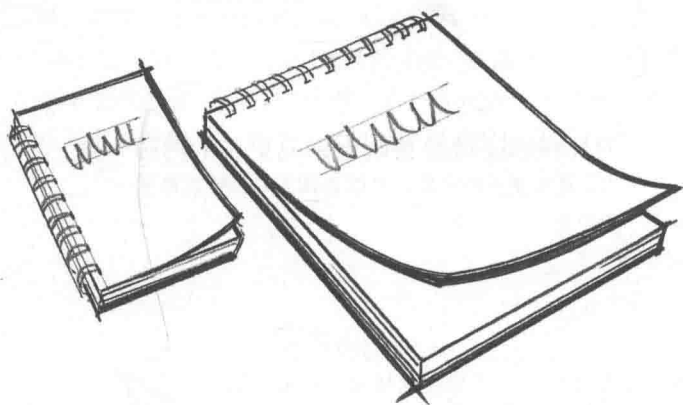

素描和绘图纸

小的速写本和大的素描本都可以用。把画纸撕成一张张，夹在画板上。

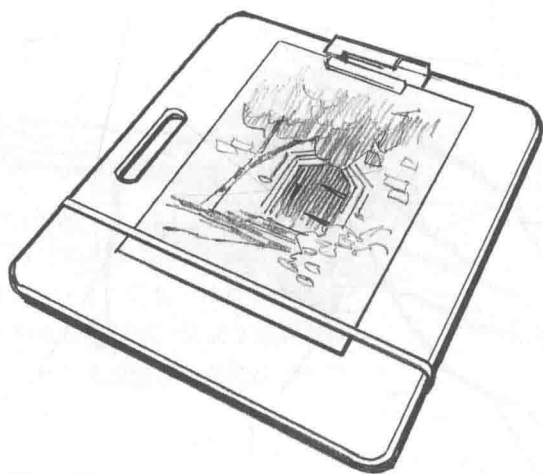

画板的表面光滑、坚硬

有的画板的一头带有夹子，另一头有橡皮筋，共同固定住一叠画纸。

描图纸和美纹纸胶带

描图纸可用于更为精细的素描，将先前的素描放在描图纸的下面，用美纹纸胶带把两种纸都固定住，然后在描图纸上仔细地描画需要的部分。

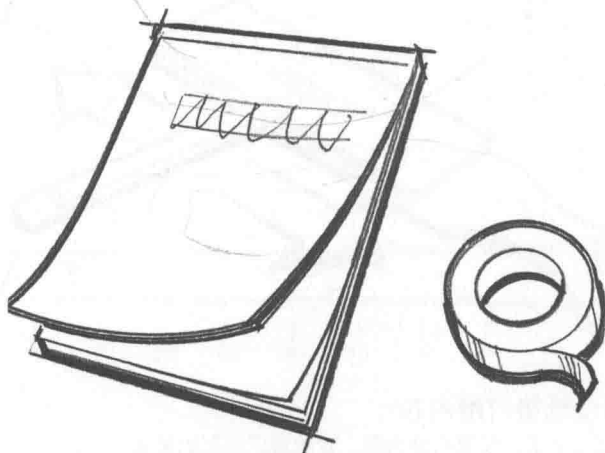

橡皮

橡皮擦要谨慎地使用，因为每次的使用，都可能会留下涂抹的痕迹或者会损坏纸张。

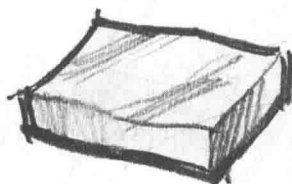

可塑性橡皮

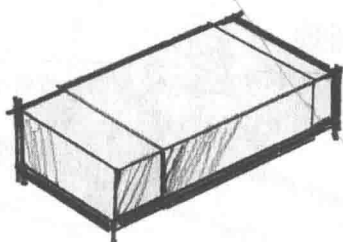

绘图橡皮

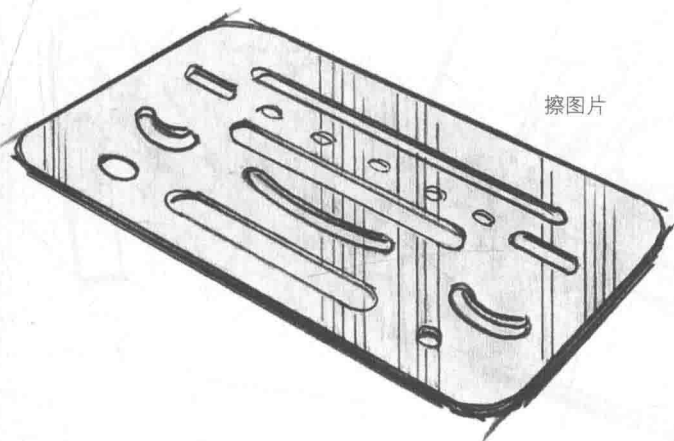

擦图片

可塑性橡皮

你最先应该使用的就是可塑性橡皮擦。这种柔软、浅灰褐色的橡皮擦非常柔软，用过后几乎不会留下橡皮屑。使用时，要将橡皮擦放在纸张的表面用力，不要来来回回地擦，这样可以减少对纸张的损害。

绘图橡皮

绘图橡皮对清除重色铅笔线条很管用。虽然这种橡皮比可塑性橡皮要硬一些，不过和其他彩色橡皮一样，也不会纸张上留下痕迹。用完后，纸面会留下一些条状的橡皮屑，这很容易弄干净。

擦图片

轻金属薄片做成的擦图片，可以遮盖住不要擦除的部分。使用的时候，一只手用孔板紧紧地按住不被擦除的部分，另一只手仔细擦掉从孔板里露出来的部分。

不要使用铅笔末端的橡皮

千万不要使用铅笔末端的橡皮擦，这种橡皮擦擦不干净线条，会在纸上留下痕迹。



附加绘画工具

除了基本的工具外，还有一些别的绘画工具会帮助你画画，让绘画变得更加容易和有趣。

直尺

尽管在素描图中，直尺画出的线条会显得比较生硬，如果当你面对的对象是技术性的，需要精确绘画的时候，直尺会帮助你画出笔直、准确的线条，但是，如果你不想完全依赖于直尺，可以在画草图时，先用直尺轻轻地画一条线，然后徒手加重这条线条。

三角尺

三角尺比直尺大，所画面积也大，所以更容易画直线条。

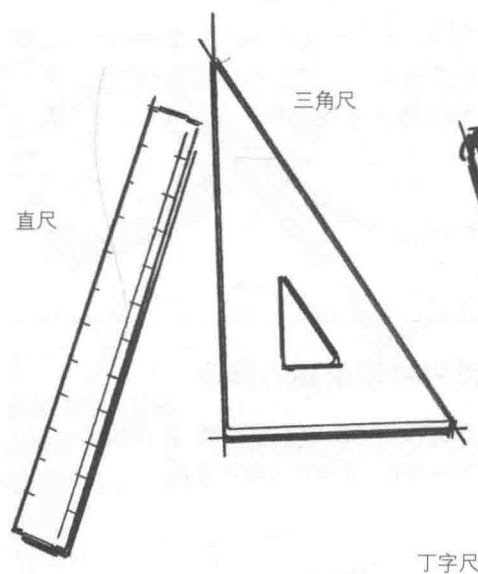

丁字尺

丁字尺和三角尺一起使用，可以固定住画板的一边，以便你能画出更精确的垂直线、水平线和对角线。这种方法最适用于画诸如直线透视的技术性的物体。（详见 32-38 页）

角度平尺

角度平尺和直尺很类似，不过它可以扭动测量角度，并且可折叠放进铅笔盒内。（角度平尺的使用说明详见 30 页）

圆规

双脚规用于观测和复制照片或素描的比例。（标准双脚规的使用说明详见 29 页）

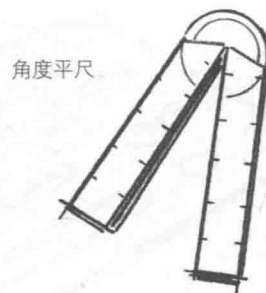
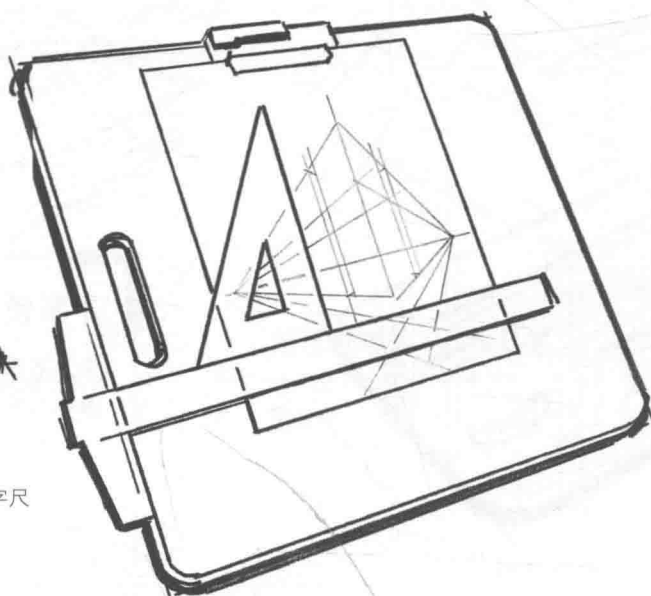

必需材料

- 4H、HB和4B石墨铅笔
- 卷笔刀
- 素描本
- 铅笔延长器
- 28cm×26cm中等的纸张粗糙度画纸
- 画板
- 可塑性橡皮擦
- 聚乙烯基橡皮擦

不能忽视的可选材料

- 直尺、三角尺或角度平尺
- 灯箱

- 圆规、比例规或缝纫标尺
- 小镜子
- 擦图片
- 铅笔延长器
- 刀片
- 砂皮纸垫
- T型尺
- 定画液
- 描图纸
- 美纹纸胶带

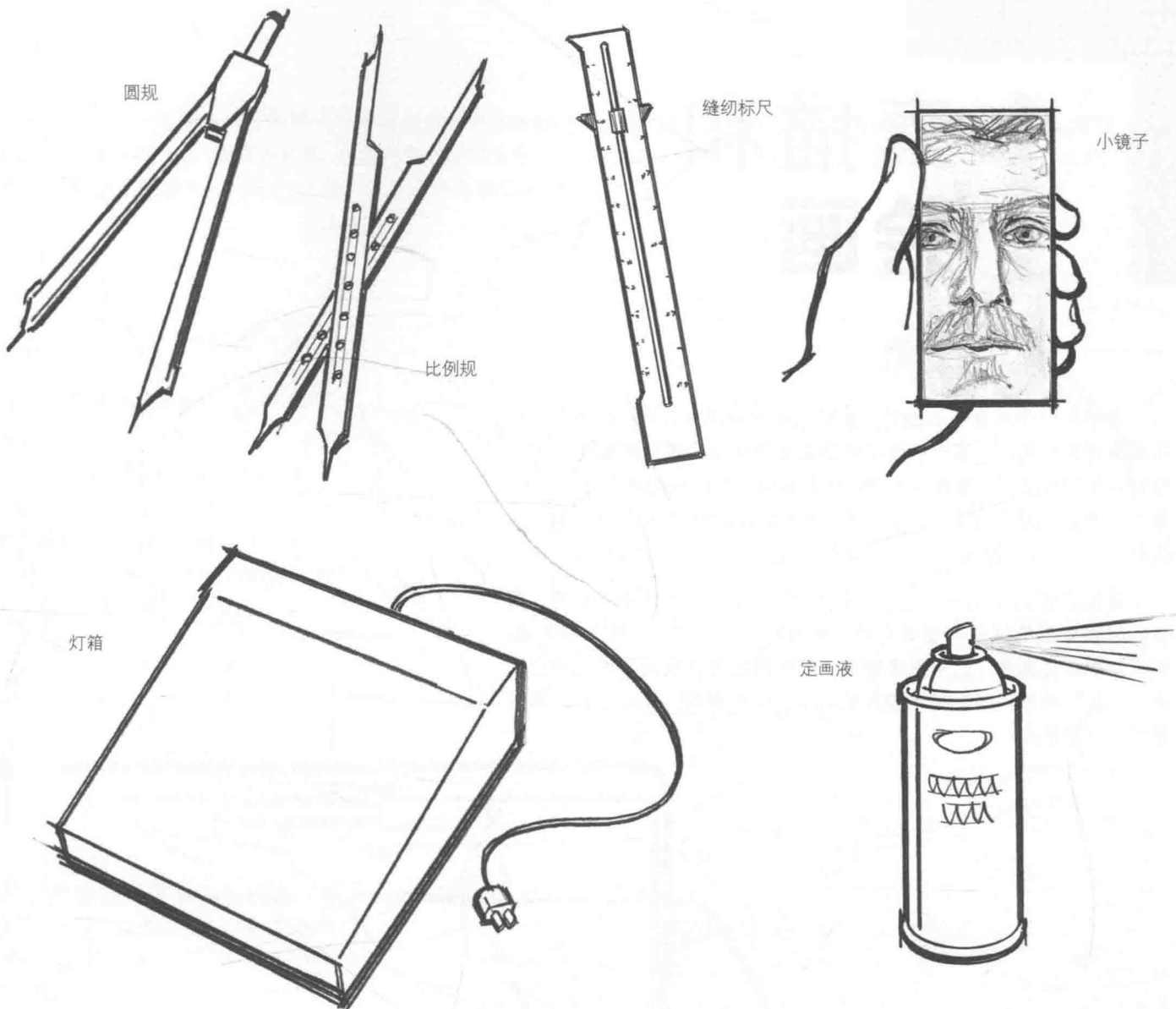

比例规

比例规用于比例放大或缩小一个图像。(附件说明详见 29 页)

缝纫标尺

缝纫标尺不太贵，可用于测量静物、三位物体的比例，或者一些比如照片的平面物体。

灯箱

使用灯箱，你就可以在画一个结构性对象的时候，不用在纸上直接画引导线。(使用说明详见 24 页)

小镜子

小镜子可以用于自画像和观察面部特征，也可以方便检查画作的相对面。从相对的角度看自己的画，会有一种新鲜的角度。

定画液

定画液喷在铅笔画上，可以防止画作模糊不清。它常用于固定碳笔画或木炭画。此书中的示例都不需要用定色剂，因为我们都是用石墨笔完成的。如果石墨铅笔画一幅一幅地松松地叠加保存的话，是不容易弄脏的。