

手工

张翠 主编

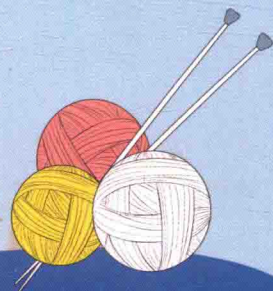

婴儿毛线鞋

只需按照书上的方法进行操作
就可以轻松编织出可爱又温暖的小鞋子

69款可爱的婴儿鞋——单鞋、靴子、凉鞋



妈咪必备
手编系列

手工

张翠 主编

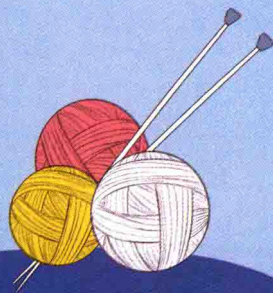

婴儿毛线鞋



妈咪必备

手编系列



海峡出版发行集团

福建科学技术出版社

THE STRAITS PUBLISHING & DISTRIBUTING GROUP

FUJIAN SCIENCE & TECHNOLOGY PUBLISHING HOUSE

图书在版编目(CIP)数据

手工婴儿毛线鞋 / 张翠主编. —福州: 福建科学技术出版社, 2017. 1

(妈咪必备手编系列)

ISBN 978-7-5335-5229-9

I. ①手… II. ①张… III. ①童鞋—绒线—编织—图集 IV. ①TS941.763.8-64

中国版本图书馆CIP数据核字(2016)第311906号

- 书 名 手工婴儿毛线鞋
妈咪必备手编系列
- 主 编 张翠
- 出版发行 海峡出版发行集团
福建科学技术出版社
- 社 址 福州市东水路76号(邮编350001)
- 网 址 www.fjstp.com
- 经 销 福建新华发行(集团)有限责任公司
- 印 刷 福建地质印刷厂
- 开 本 889毫米×1194毫米 1/16
- 印 张 6
- 图 文 96码
- 版 次 2017年1月第1版
- 印 次 2017年1月第1次印刷
- 书 号 ISBN 978-7-5335-5229-9
- 定 价 29.80元

书中如有印装质量问题,可直接向本社调换

Contents

目录

1 甜美公主鞋 04



2 可爱实用单鞋 32



3 时尚小靴子 52



4 凉鞋、休闲鞋、袜套 72



5 钩针起针法 94

6 钩针针法 96



手工

张翠 主编

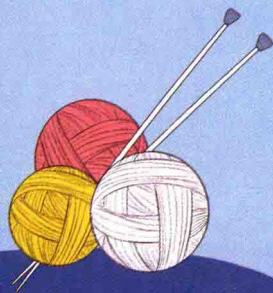

婴儿毛线鞋



妈咪必备
手编系列



海峡出版发行集团

福建科学技术出版社

THE STRAITS PUBLISHING & DISTRIBUTING GROUP

FUJIAN SCIENCE & TECHNOLOGY PUBLISHING HOUSE

图书在版编目 (CIP) 数据

手工婴儿毛线鞋 / 张翠主编. —福州: 福建科学技术出版社, 2017. 1

(妈咪必备手编系列)

ISBN 978-7-5335-5229-9

I. ①手… II. ①张… III. ①童鞋 - 绒线 - 编织 - 图集 IV. ①TS941.763.8-64

中国版本图书馆CIP数据核字 (2016) 第311906号

- 书 名 手工婴儿毛线鞋
妈咪必备手编系列
- 主 编 张翠
- 出版发行 海峡出版发行集团
福建科学技术出版社
- 社 址 福州市东水路76号 (邮编350001)
- 网 址 www.fjstp.com
- 经 销 福建新华发行 (集团) 有限责任公司
- 印 刷 福建地质印刷厂
- 开 本 889毫米 × 1194毫米 1/16
- 印 张 6
- 图 文 96码
- 版 次 2017年1月第1版
- 印 次 2017年1月第1次印刷
- 书 号 ISBN 978-7-5335-5229-9
- 定 价 29.80元

书中如有印装质量问题, 可直接向本社调换

Contents

目录

1 甜美公主鞋 04



2 可爱实用单鞋 39



3 时尚小靴子 52



4 凉鞋、休闲鞋、袜套 72



5 钩针起针法 94

6 钩针针法 96





1

甜美公主鞋





编织方法 P06~07



可爱珍珠花 >



<漂亮蝴蝶结

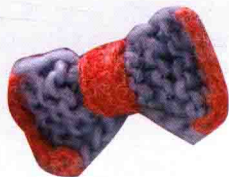



作品01

【成品规格】 鞋底长9cm，鞋宽3.5cm

【工具】 2.5mm钩针

【材料】 粉红色毛线80g
白色珠子6颗
绿色无纺布2片

编织说明： 粉红色纽扣2颗

1.鞋底的钩法：第1圈起9针锁针，倒数第2针插针起钩，第1圈钩18针短针，第2圈在两尖端加针，一圈共加6针，共24针，第3圈鞋头

加针3针，鞋后跟加针3针，第4圈同样加针，共加6针，总针数达到36针。

2.鞋面的钩法：第1行，围绕鞋底边的第1行，不加减针挑边圈钩1行长针，第2行参照图解钩长针，鞋头减针，鞋后跟减2针，第3行不加减针，钩织短针1圈。

3.鞋带的钩法：鞋带在第4行侧面上钩织，两只鞋，当钩织到鞋侧内侧面时，起钩锁针13针，返回第2针插针起钩短针，钩织12针，再接着钩织鞋侧面，回到起点，引拔结束。

4.鞋面小花的钩法：参照图解。

5.缝上纽扣并将装饰小花缝合在鞋面上。

结构图

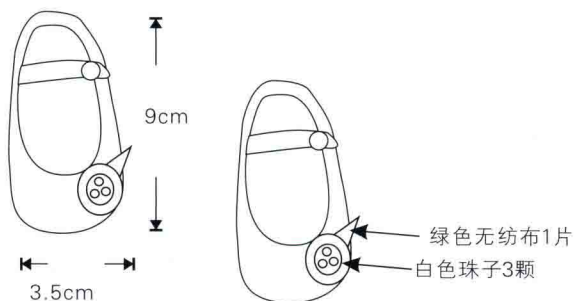

鞋底的钩法 粉红色

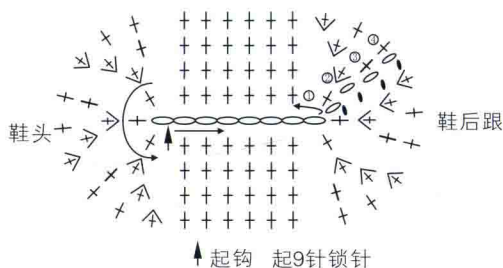

鞋面的钩法 粉红色

符号说明：

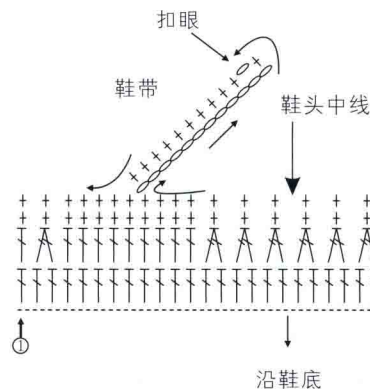
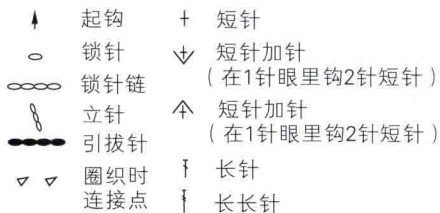

鞋面装饰小花的钩法

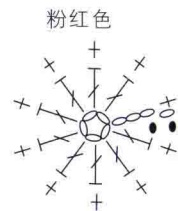

作品02

【成品规格】 鞋底长10cm，鞋宽4.5cm

【工具】 4.0mm钩针

【材料】 蓝灰色毛线80g
红色毛线少许

编织说明：

1.鞋底的钩法：第1圈起15针锁针，倒数第4针插针起钩，第1行圈钩32针长针，第2圈，钩3针锁针为立针，如图圈钩，鞋头鞋后

各加6针。总针数共44针。

2.鞋面的钩法：第1行，围绕鞋底第2圈不加减针挑边圈钩1行长针，第2行鞋头减针，鞋后跟减2针，第3行鞋尖减3针，第4行换红色线钩织短针1圈，在钩织至鞋内侧面时，钩织鞋带，起13针锁针，返回第2针锁针插针起钩织12针短针。

3.鞋口的钩法：在鞋口圈钩1行红色短针。

4.鞋面蝴蝶结的钩法：参照下页图解。

5.鞋带的钩法：参照下页图解。

结构图

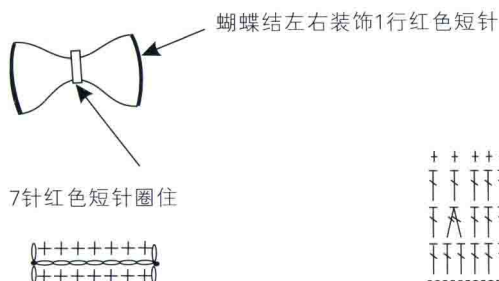
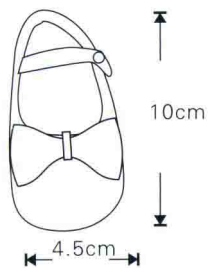

鞋底的钩法 蓝灰色

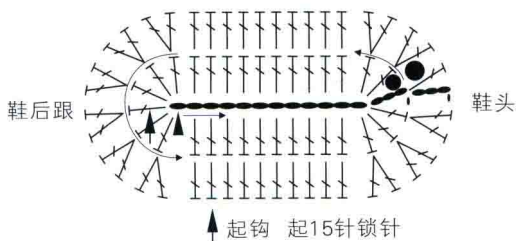

鞋面蝴蝶结的钩法 蓝灰色

钩16行全平针，每行6针

					10
-	-	-	-	-	
-	-	-	-	-	
-	-	-	-	-	5
-	-	-	-	-	
-	-	-	-	-	1
6					1

□ = 1

符号说明:

- ↑ 起钩
- 锁针
- ∟ 长针
- ∨ 长针加针
- ⋈ 长针并针 2针并为1针

鞋面的钩法 蓝灰色

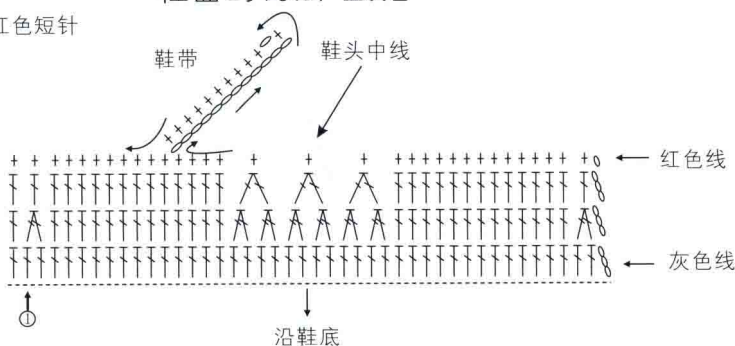

作品03

【成品规格】 鞋底长9cm，鞋宽3.5cm

【工具】 2.5mm钩针

【材料】 白色毛线100g
咖啡色和黄色毛线少许
白色纽扣2枚

编织说明:

1.鞋底的钩法: 第1圈起13针锁针, 倒数第2针插针起钩, 共26针, 第2圈在两尖端加针, 一圈共加6针, 共32针, 第3圈鞋头加针

3针, 鞋后跟加针3针, 第4圈同样加针, 共加6针, 总针数达到44针。

2.鞋面的钩法: 在鞋底长的基础上, 钩白色线, 不加不减圈钩2行长针, 参照图解第3行到第4行鞋头左右减针。

3.鞋带的钩法: 参照鞋带钩法钩鞋带2条。

4.鞋面装饰花的钩法: 参照图解钩立体花2朵, 花心为咖啡色, 花瓣为黄色。

结构图

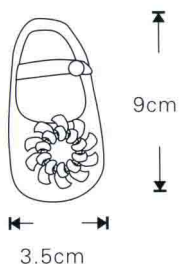

鞋底的钩法 白色

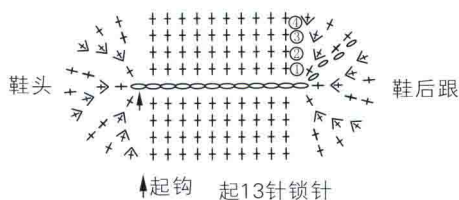

鞋带的钩法 白色

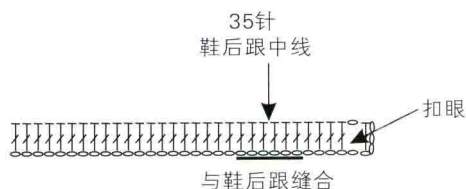

鞋面的钩法 白色

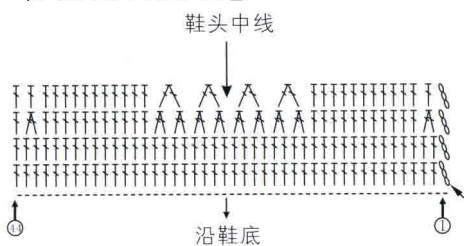

符号说明:

- 锁针
- +
- ∟ 长针
- ∨ 短针加针 (在1针眼里钩2针短针)
- ⋈ 长针并针 2针并为1针

鞋面花朵的钩法

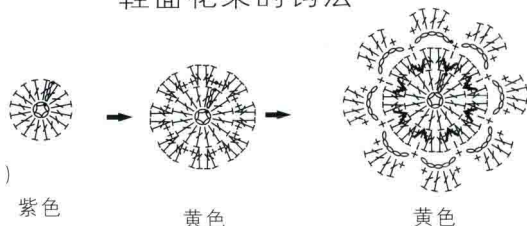

编织方法 P07



编织方法 P10



03



04



< 阳光小雏菊

可爱双层花 >





05 | 编织方法 P10~11



作品04

【成品规格】 鞋底长9cm，鞋宽3.5cm

【工 具】 2.5mm钩针

【材 料】 蓝色毛线100g
黑色和白色毛线少许
白色纽扣2枚

编织说明：

1.鞋底的钩法：第1圈起15针锁针，返回第2针锁针插针起钩短针，1针短针对应1针锁针钩11针短针，最后1针锁针眼里钩3针短针，转到对面，1针短针对应1针锁针钩10针短针，最后1针眼里钩2针短针，这样就是两边2针锁针里各钩3针短针，往后的加针都在这3针上变化。第2圈，钩1针锁针，在第1针锁

针里钩2短针，然后钩10针短针，尽头3短针各加1针，转到对面，钩10短针，最后2短针各加1针，引拔到开头立针上。第3圈，第4圈，方法与第2圈相同，依照图解编织，共织成4圈短针，总针数为44针。

2.鞋面的钩法：在鞋底长的基础上，钩绿色线，不加不减圈钩2行长针，参照图解第3行到第4行鞋头左右减针。

3.鞋带的钩法：在鞋内侧面的中央起一条17针的锁针再钩长针。

4.鞋面小花的钩法：参照图解。

5.缝上纽扣，并将小花缝合在鞋面上。

结构图

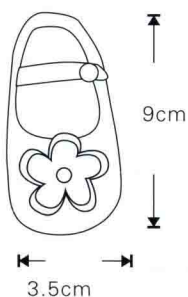

鞋底钩法

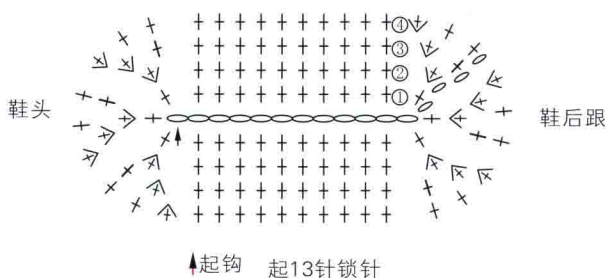

符号说明：

- 锁针
- +
- ↑ 长针
- ↘ 短针加针
(在1针眼里钩2针短针)
- ↗ 长针并针
- ↖ 2针并为1针

鞋面的钩法

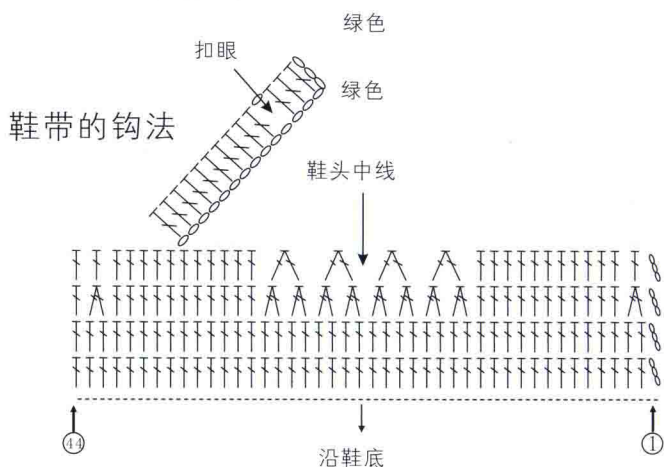

鞋面小花的钩法

上层白色

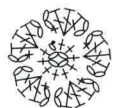

下层黑色

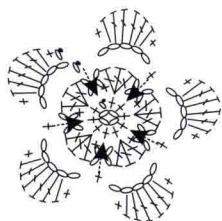

作品05

【成品规格】 鞋底长9cm，鞋宽3.5cm

【工 具】 2.5mm钩针

【材 料】 白色毛线100g
蓝色毛线少许
白色纽扣2枚

编织说明：

1.鞋底的钩法：第1圈起17针锁针，钩5行短针，参照图解，鞋头和鞋后跟加针。

2.鞋面的钩法：参照图解，先钩1行蓝色短针，再钩8行白色短针。

3.鞋带的钩法：在鞋后跟钩1行短针，延伸钩鞋带，缝上纽扣。

4.鞋面绑带的钩法：钩2条蓝色锁针链，打蝴蝶结缝合在鞋面上。



06 | 编织方法 P11

07 | 编织方法 P11

08 | 编织方法 P11



09

编织方法 P14



10

编织方法 P14~15

