

# 医疗器械图本

第四册

上海医药采购供应站

一九七四年

## 前 言

遵循伟大领袖毛主席关于“把医疗卫生工作的重点放到农村去”的教导。为适应全国城乡医疗卫生事业发展的需要，并为医药商业系统提供资料，更好地为人民健康服务，我站根据目前经营的上海医疗器械工业的生产品种，编印《医疗器械图本》，供有关单位参考。

本图本系第四册，主要内容是设备性器材。为便于查阅，按国内生产、使用和经营的习惯，分为手术设备及用具、消毒设备及用具、放射性设备及用具、理疗设备及用具、医化设备及用具等五个类别，并注明简要规格、用途、参考价格以及若干零配件。

《医疗器械图本》共有四册，业已出全。由于我们编印图本缺乏经验、资料不全，不妥之处，请予批评指正，以利改进提高。

上海医药采购供应站

一九七四年

# 手術設備及用具

# 目 录

品 名	规 格	图 本 编 号	单 位	参 考 牌 价	页 数
<b>手术设备及用具</b>					
轻便手术床	SC10 B型	P 0102	台	240	1
综合手术床	侧面操纵式 3001 型	P 0201	台	1270	2—9
	头部操纵式 3008 型	P 0208		1500	
轻便石膏床	铝制	P 0601	台	▲	10
综合石膏床	油泵升降式	P 0701	台	▲	10
烫伤翻身床	双床翻转式	P 0802	台	850	11
立式手术无影灯	单孔式	P 1101	具	173	12
	四孔式	P 1104		368	
挂式手术无影灯	九孔式	P 1209	具	805	13—15
	十二孔式	P 1212		1150	
氧气麻醉机	小型 104 型 不附氧气筒	P 2101	具	472	16—19
	大型 103 型 不附氧气筒	P 2111		460	
	半紧闭式 105 型	P 2121		288	
空气麻醉机	鼓风式 106 型	P 2206	具	196	20—21
	弹性式 107 型	P 2207		167	
多用麻醉机	台式 108 型 不附氧气筒	P 2308	具	▲▲	22—29
针刺麻醉机	晶体管 BT701 型	P 2601	具	41.40	30
氧气吸入器	附潮化器及橡胶配件	P 3101	套	155	31—32
	附潮化器不附橡胶配件	P 3111		138	
	不附潮化器及橡胶配件	P 3121		134	
简易呼吸器	507型 连附件	P 3201	套	88.60	33
	507型 不连附件	P 3202		51.80	
脚踏吸引器	轻便型	P 4102	具	48.30	34
电动吸引器	手提式 B70—30型	P 4230	具	259	35—37
人工心肺机	TX02 A 型	P 5101	台	4370	38—43

## 目 录

品 名	规 格	图 本 编 号	单 位	参 考 牌 价	页 数
低 温 治 疗 器	高氧、零下80℃	P 6101	台	900	44
超 低 温 治 疗 器	液氮、零下180℃	P 6201	台	▲▲	45
心 脏 去 颤 起 搏 器	XQQ-1型	P 7101	台	▲▲	46—47
早 产 婴 儿 培 养 箱	早婴式YX-T型	P 8101	具	345	48
摺 式 疗 养 车	手推摺式	P 8201	辆	311	49
喷 雾 器	双管式	P 9102	个	4.70	50
喷 粉 器	双管式	P 9202	个	4.70	50
三 用 吹 粉 器	4 件 装	P 9304	组	1.00	50
蒸 气 吸 入 器	9 件 装	P 9409	套	9.43	51
医 用 气 雾 枪	TM2型	P 9602	套	▲▲	52

### 消毒设备及用具

消 毒 棉 盒	铝制	Q 0101	个	0.72	53
注 射 器 针 盒	盛置 2 毫升注射器	Q 0202	个	0.35	53
	盛置 5 毫升注射器	Q 0205		0.46	
	盛置 10 毫升注射器	Q 0210		0.58	
	盛置 20 毫升注射器	Q 0220		0.69	
贮 槽	18厘米 铝制	Q 0318	个	8.40	54
	20厘米 铝制	Q 0320		9.20	
	23厘米 铝制	Q 0323		11.50	
	30厘米 铝制	Q 0330		16.90	
煮 沸 消 毒 器	18厘米 铝制	Q 0618	个	3.45	54
	23厘米 铝制	Q 0623		5.75	
	32厘米 铝制	Q 0632		9.78	
电 热 煮 沸 消 毒 器	32厘米	Q 0732	具	127	55—56
	42厘米	Q 0742		144	

# 目 录

品 名	规 格	图 本 编 号	单 位	参 考 牌 价	页 数
低 压 消 毒 器	30×45厘米	Q 1130	具	288	56
手提高压消毒器	28×28厘米	Q 1228	具	184	57—58
卧 式 高 压 消 毒 器	电热60×100厘米	Q 2121	具	2010	59—64
	蒸气60×100厘米	Q 2122		1500	
	煤油60×100厘米	Q 2124		1670	
	煤气60×100厘米	Q 2131		1500	
蒸 气 高 压 消 毒 柜	中型单屏式	Q 3111	具	4030	65—70
	中型双屏式	Q 3112		4260	
	大型单屏式	Q 3121		8400	
	大型双屏式	Q 3122		8630	

## 放射性设备及用具

小 型 诊 断 X 线 机	携带式 10 毫安	R 0110	台	1150	71—77
	携带式 15 毫安	R 0115		1150	
	移动式 30 毫安	R 0130		2530	
	固定式 50 毫安	R 0150		▲▲	
中 型 诊 断 X 线 机	双床双球管 200 毫安	R 0220	台	▲▲	78—82
萤 光 屏	127×178毫米(5×7吋)	R 1101	付	17.30	83
	203×254毫米(8×10吋)	R 1104		39.60	
	254×305毫米(10×12吋)	R 1105		59.30	
	279×356毫米(11×14吋)	R 1106		76.20	
	305×406毫米(12×16吋)	R 1108		94.90	
	356×356毫米(14×14吋)	R 1109		96.90	
	356×432毫米(14×17吋)	R 1110		118	
X 线 胶 片	127×178毫米(5×7吋)	R 1201	盒	23.50	84
	203×254毫米(8×10吋)	R 1204		26.80	
	254×305毫米(10×12吋)	R 1205		40.30	
	279×356毫米(11×14吋)	R 1206		51.60	
	305×381毫米(12×15吋)	R 1207		60.40	
	356×432毫米(14×17吋)	R 1210		79.80	



# 目 录

品 名	规 格	图 本 编 号	单 位	参 考 牌 价	页 数
增 感 屏	127×178毫米(5×7吋)	R 1301	付	12.10	85
	203×254毫米(8×10吋)	R 1304		27.60	
	254×305毫米(10×12吋)	R 1305		41.40	
	279×356毫米(11×14吋)	R 1306		53.10	
	305×381毫米(12×15吋)	R 1307		62.10	
	356×432毫米(14×17吋)	R 1310		82.10	
X 线 胶 片 暗 盒	127×178毫米(5×7吋)	R 1401	个	15.00	86
	203×254毫米(8×10吋)	R 1404		19.60	
	254×305毫米(10×12吋)	R 1405		24.20	
	279×356毫米(11×14吋)	R 1406		28.80	
	305×381毫米(12×15吋)	R 1407		33.40	
	356×432毫米(14×17吋)	R 1410		38.00	
X 线 胶 片 洗 片 架	127×178毫米(5×7吋)	R 1601	个	6.90	86
	203×254毫米(8×10吋)	R 1604		7.80	
	254×305毫米(10×12吋)	R 1605		8.65	
	279×356毫米(11×14吋)	R 1606		9.00	
	305×381毫米(12×15吋)	R 1607		9.65	
	356×432毫米(14×17吋)	R 1610		9.90	
X 线 胶 片 干 燥 箱	电动鼓风电热恒温	R 1701	具	460	87
X 线 胶 片 显 影 剂	米吐尔配方 3.78公升(1加仑)	R 2101	盒	3.35	88
	米吐尔配方 19公升(5加仑)	R 2105		16.50	
	菲尼酮配方 3.78公升(1加仑)	R 2111		3.65	
	菲尼酮配方 19公升(5加仑)	R 2115		17.60	
X 线 胶 片 定 影 剂	3.78公升装(1加仑)	R 2201	盒	3.13	88
	19公升装(5加仑)	R 2205		14.50	
计 时 器	手持式 0.25—10秒	R 3101	只	34.50	89
定 时 钟	闹钟式 1—60分	R 3201	只	10.00	89
铅 玻 璃	127×178毫米(5×7吋)	R 4101	块	20.10	90
	152×203毫米(6×8吋)	R 4102		27.60	
	203×254毫米(8×10吋)	R 4104		46.00	

## 目 录

品 名	规 格	图 本 编 号	位 单	参 考 牌 价	页 数
铅 玻 璃	254×305毫米(10×12吋)	R 4105	块	69.00	90
	279×356毫米(11×14吋)	R 4106		88.60	
	305×406毫米(12×16吋)	R 4108		110	
	356×356毫米(14×14吋)	R 4109		113	
	356×432毫米(14×17吋)	R 4110		137	
铅 围 裙	60×92厘米	R 4201	条	55.60	90
铅 手 套	左右手	R 4301—R 4302	付	19.60	91
	右手	R 4311—R 4312	只	8.90	
萤 光 缩 影 机	摄片35毫米	R 5101	具	▲	91
萤 光 缩 影 片	片阔35毫米 30米装	R 5201—R 5202	听	31.00	92
	片阔70毫米 30米装	R 5211	听	62.00	
	10×10厘米 50片装	R 5221	听	14.60	
同 位 素 扫 描 机	FTS-101型	R 6101	台	▲▲	93—94

## 理疗设备及用具

中 波 电 疗 机	立式1520型	S 0101	台	1500	95
短 波 电 疗 机	台式GL-22型	S 0202	台	656	96—97
	立式1530型	S 0211		1150	
超 短 波 电 疗 机	台式80型	S 0301	台	633	98—101
	立式1550型	S 0311		1210	
五 官 科 电 疗 机	超短波手提式	S 0501	台	403	102
超 音 波 电 疗 机	台式82型	S 0601	台	345	103
直 流 感 应 电 疗 机	电子管振荡式	S 1101	台	196	104
电 抽 搐 治 疗 机	台式88型	S 1301	台	213	105
电 磁 吸 铁 器	小型手提式	S 1601	台	▲	106
	大型立式	S 1611		▲	



# 目 录

品 名	规 格	图 本 编 号	单 位	参 考 牌 价	页 数
耳 电 针 器	晶体管DJ-2型	S 2102	个	24.20	107
	晶体管DJ-3型	S 2103		32.00	
电 针 治 疗 机	晶体管 G 6805型	S 2205	个	115	108—109
	硅体管 G 6807型	S 2207		23.00	
音 频 电 疗 机	晶体管DLY-1型	S 2601	台	391	110
	晶体管YL-3型	S 2603		391	
辐 射 热 治 疗 器	局部用	S 3101	台	81	111
	躯干用	S 3111		138	
象 皮 肿 治 疗 器	箱形立式CB70-2型	S 3202	台	155	112
红 外 线 治 疗 灯	台式	S 3601	具	89	113
	立式	S 3611		108	
紫 外 线 治 疗 灯	立式YZD型	S 3711	具	414	114
集 体 用 紫 外 线 灯	立式811型	S 3811	具	874	114
电 热 烧 灼 器	932型	S 6102	套	75.00	115—116
高 频 电 刀	小型1411型	S 6201	台	150	117—121
	大型77型	S 6211		1196	
高 频 手 术 器	GS-2型 功率60瓦	S 6406	台	207	122
	1422型 功率80瓦	S 6408		260	
	GS-3型 功率100瓦	S 6410		316	

## 医化设备及用具

生 物 显 微 镜	单斜筒型 1600 倍	T 0101	台	1012	123
	双斜筒型 1600 倍	T 0102		1380	
载 玻 片	0.8—1.5毫米 50片装	T 0608—T 0615	盒	1.50	124
盖 玻 片	18—24毫米 100片装	T 0718—T 0724	盒	1.00	124

# 目 录

品 名	规 格	图 本 编 号	单 位	参 考 牌 价	页 数
干燥式培养箱	35×30×30厘米	T 1135	具	242	125
	40×35×35厘米	T 1140		276	
	50×40×40厘米	T 1150		357	
	65×50×50厘米	T 1165		483	
	75×60×60厘米	T 1175		575	
隔水式培养箱	35×30×30厘米	T 1235	具	357	126
	40×35×35厘米	T 1240		437	
	50×40×40厘米	T 1250		518	
	65×50×50厘米	T 1265		690	
	75×60×60厘米	T 1275		863	
油电两用培养箱	35×30×30厘米	T 1335	具	437	127
	40×35×35厘米	T 1340		483	
	50×40×40厘米	T 1350		575	
	65×50×50厘米	T 1365		805	
	75×60×60厘米	T 1375		863	
电 热 水 温 箱	15×30×60厘米	T 2101	具	265	128—129
血 清 凝 固 器	16×36×41厘米	T 2201	具	288	130
电 动 振 荡 机	270—280次/分钟	T 2301	具	219	131
微型电动离心机	4管×5毫升 直流电	T 2601	台	31.00	132
	4管×5毫升 交直流电	T 2611		57.50	
小型电动离心机	6管×15毫升 交流电	T 2701	台	213	133
小 型 真 空 泵	排气量 30 公升/分钟	T 3130	台	357	134
手 摇 切 片 机	石蜡单用	T 3601	台	276	135—136
	石蜡与冷冻两用	T 3602		322	
电 泳 仪	DY-1型	T 4101-T 4111	台	▲▲	137
低 温 冰 箱	低温-30℃	T 4630	具	3300	138
血 库 冰 箱	容量 96 只瓶	T 4701	具	3700	139

## 目 录

品 名	规 格	图 本 编 号	单 位	参 考 牌 价	页 数
煤 热 蒸 馏 水 器	出水量每小时 5 公升	T 6105	具	161	140
	出水量每小时 10 公升	T 6110		230	
	出水量每小时 20 公升	T 6120		288	
电 热 蒸 馏 水 器	出水量每小时 5 公升	T 6205	具	173	141
	出水量每小时 10 公升	T 6210		253	
	出水量每小时 20 公升	T 6220		322	
蒸 气 蒸 馏 水 器	出水量每小时 50 公升	T 6350	具	426	142
离 子 交 换 纯 水 器	70型 附水质纯度仪	T 6670	具	190	143—145
药 物 天 平	称量 100 克 附标尺	T 7101	付	15.00	146—148
	称量 200 克 附标尺	T 7102		19.00	
	称量 500 克 附标尺	T 7105		28.80	
	称量 1000 克 附标尺	T 7110		34.50	
	称量 2000 克 无标尺	T 7120		51.80	
	称量 5000 克 无标尺	T 7150		82.80	

注：▲系目前暂无工厂生产的品种

▲▲系目前属卫生部分配的品种

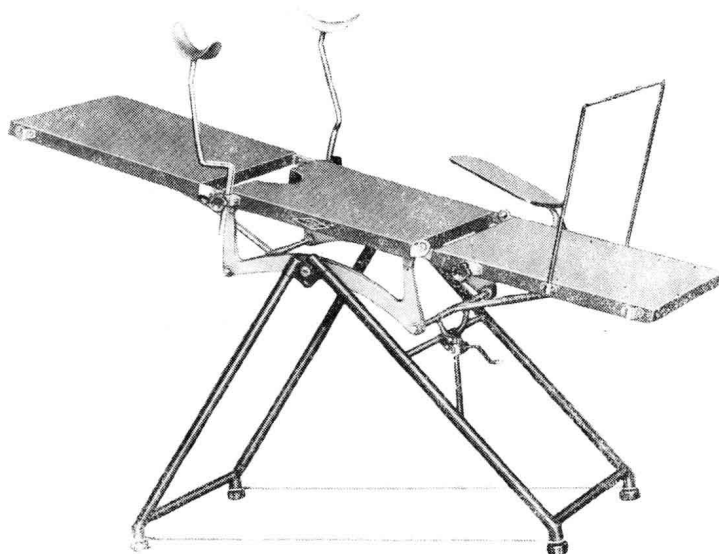

P0102

**轻便手术床(简易手术台)**

P0102 SC10B型

**【主要规格】**

床 面：阔 50 厘米、全长 170 厘米

床 高：离地 85 厘米

调节角度：前倾 15 度、后倾 15 度

背板上折 65 度、下折 20 度

腿板下折 65 度、并可拆卸

**【附 件】**

左右托手板各一件

左右搁脚架各一件

麻醉瓶架一件

**【用 途】**

对病者检查诊断或作外科手术。

**【特 点】**

该床主要材料采用玻璃钢管、酚醛树脂布质压塑料等，具有防腐蚀、重量轻(20 公斤)、拆卸摺合、便于携带等优点，适宜公社医院装备与巡回医疗。

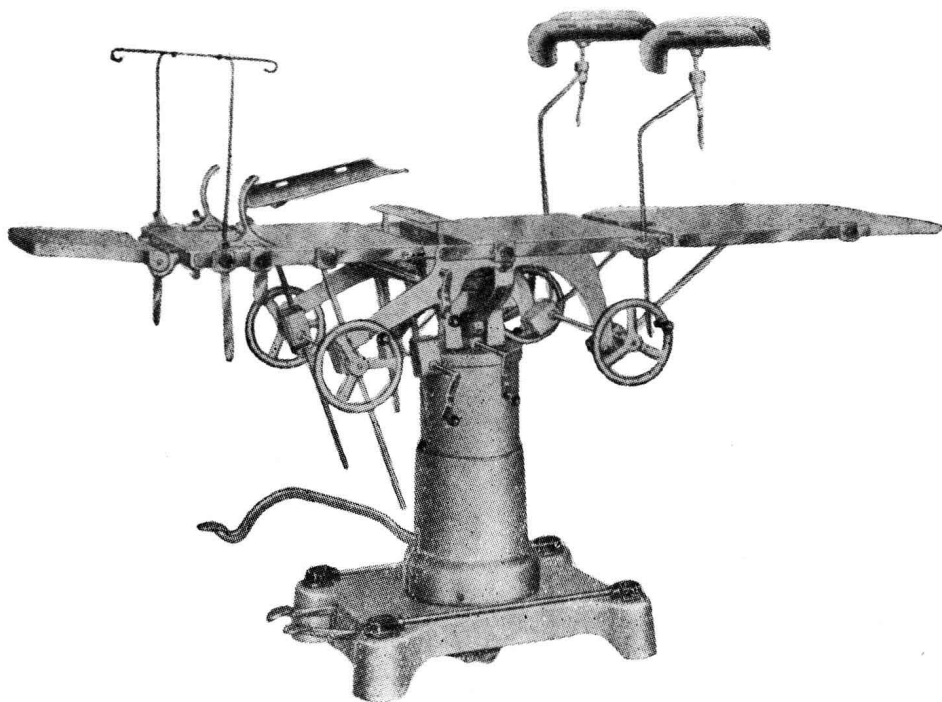

P0201

**综合手术床(万能手术台)**

P0201 侧面操纵式 3001 型

**【主要规格】**

床面尺寸：阔 48 厘米、全长 210 厘米

部件尺寸：头板 28×32 厘米

背板 48×50 厘米

腰板 8½×41½ 厘米

坐板 45×48 厘米

腿板 48×50 厘米

足板 20×48 厘米

床 高：离地最低 80 厘米、最高 106 厘米

床面调节：前倾 35 度、后倾 25 度

侧倾 20 度、旋转 360 度

部件调节：头板上折 45 度、下折 90 度

背板上折 90 度、下折 20 度

腰板升高 12½ 厘米

腿板下折 95 度

足板可与腿板组成水平或垂直

## 手术设备及用具

### 【附 件】

麻醉瓶架一件  
支肩架左右各一件  
支身架长短各一件  
单层搁臂架一件  
托腿架及皮带二件  
缚身带一条  
缚手带二条  
床垫一付

### 【用 途】

对病者头、颈、胸腔、腹部及四肢等部位作外科手术,或作妇产科、泌尿科、五官科等手术。

### 【特 点】

该床采用油泵升降装置,床面包铝皮,手轮、手柄等操纵部件均装在床的侧面,床的两侧均可操纵调节手术需要的各种体位,详见体位图。

### 操 纵 示 意 图

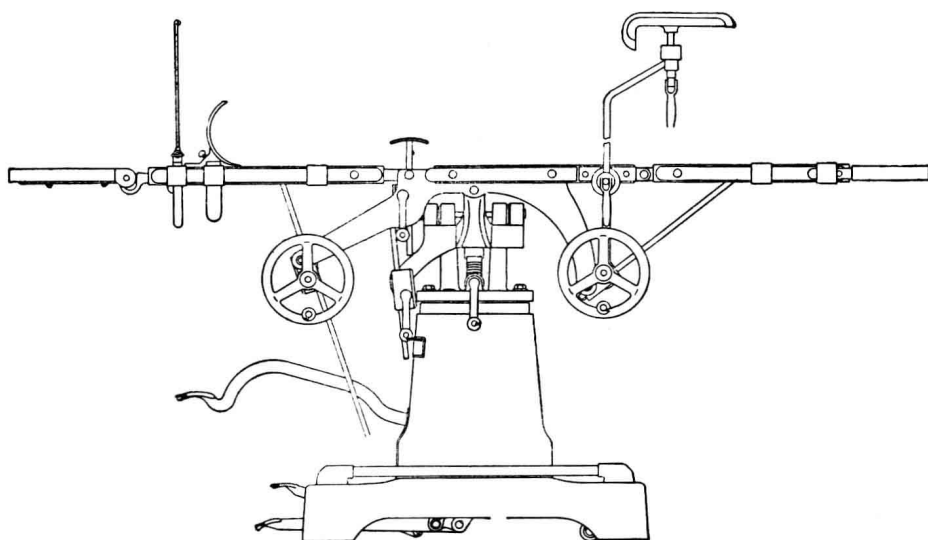



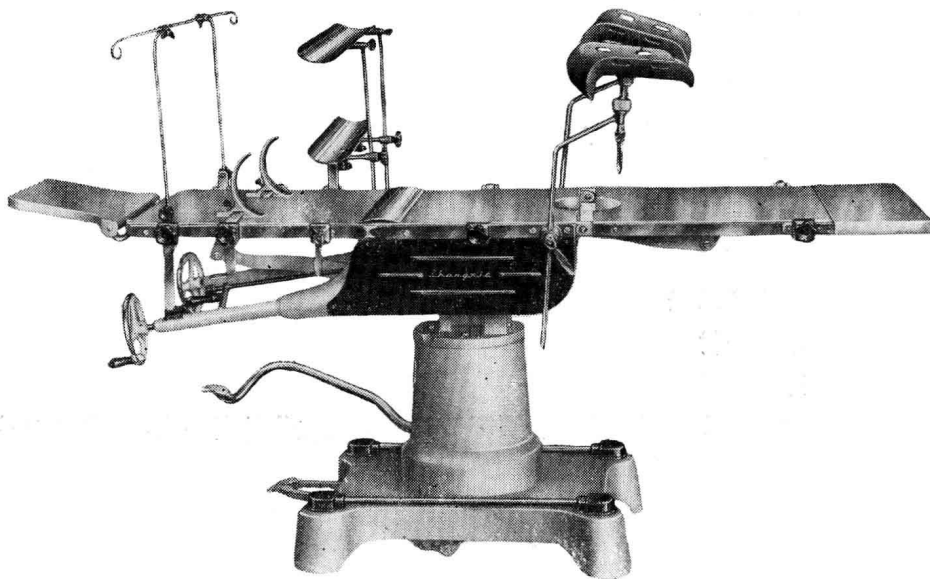

P0208

## 综合手术床(万能手术台)

P0208 头部操纵式 3008 型

### 【主要规格】

床面尺寸：阔 48 厘米、全长 204 厘米

部件尺寸：头板 28×32 厘米

背板 48×51 厘米

腰板 8½×47 厘米

坐板 37×48 厘米

腿板 48×51 厘米

足板 20×53½厘米

床 高：离地最低 80 厘米、最高 106 厘米

床面调节：前倾 60 度、后倾 40 度

侧倾 30 度、旋转 360 度

部件调节：头板上折 45 度、下折 10 度

背板上折 90 度、下折 10 度

腰板升高 12 厘米

腿板下折 90 度

足板可与腿板组成水平或垂直

## 手术设备及用具

### 【附件】

麻醉瓶架一件  
支肩架左右各一件  
支身架长短各一件  
双层搁臂架一件  
托腿架及皮带二件  
缚身带一条  
缚手带二条  
床垫一付

### 【用途】

对病者头、颈、胸腔、腹部及四肢等部位作外科手术，或作妇产科、泌尿科、五官科等手术。

### 【特点】

该床采用油泵升降装置，床面包铝皮，手轮、手柄等操纵部件均装在床的头部，可集中操纵调节手术需要的各种体位，较侧面操纵式方便，详见体位图。

### 操纵示意图

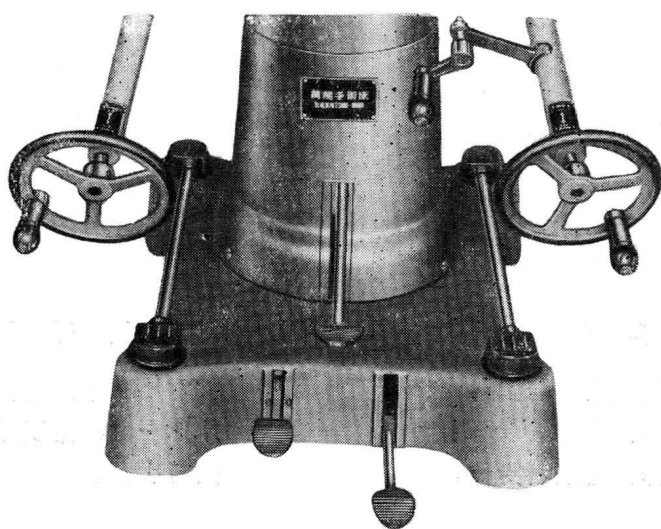

综合手术床附件图

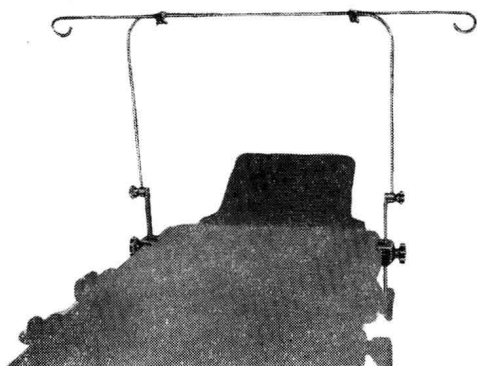

麻醉瓶架

高低、宽度及倾斜角度均可调节。

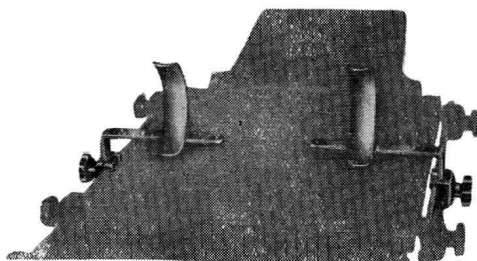

支肩架

左右各一件，装在手术床两侧，间距按需要可调节，支持固定病者肩胛。

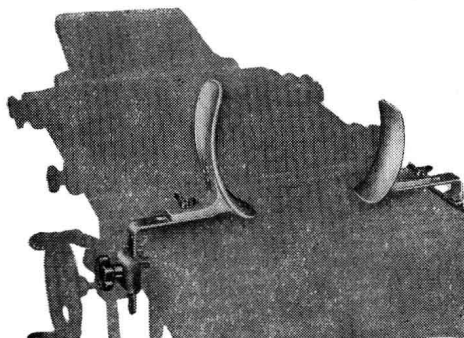

支身架

长短各一件，按需要选用，装在手术床左右两侧，间距可调节，支撑固定病者身体。

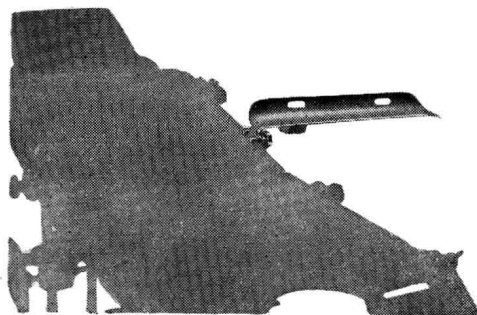

搁臂架

按需要选用，可任意装在手术床一侧，角度可调节，搁病者手臂。